



# DACHRINNENSYSTEM HALBRUNDES



## PREISLISTE 2024

EMPFOHLENE VERKAUFSPREISE



POWERFUL PARTNER FOR YOUR ROOF



Aluminium  
Material | 4



Hängerinnen | 6

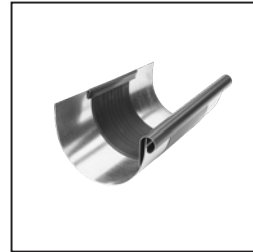

Rinnen-  
Dehnungselemente | 9



Hängerinnen-  
zubehör | 13



Hängerinnenhaken | 15



Rinnenwinkel | 18



Rinnenvorköpfe | 20



Einhängekessel | 21



Rohrknie | 32



Dachablaufrohre | 35



Dachablaufrohre-  
zubehör | 40



Rohrschellen | 42

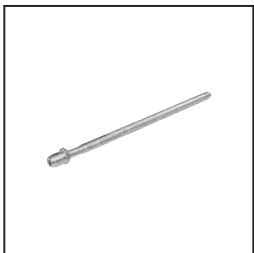

Rohrschellen-  
zubehör | 43



Regenwasserfänger | 45



Standrohre | 49



# DACHRINNENSYSTEM HALBRUNDES

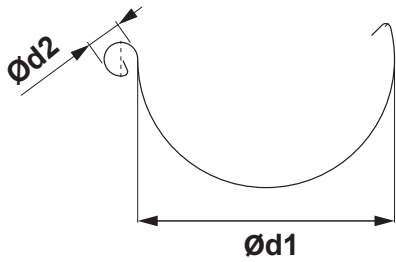

## DACHRINNEN MASSANGABEN

(Maße und Maßtoleranzen nach EN 612)

Zuschnittbreite (mm)	200	250	280	333	400
Ød1	80	105	127	153	192
Ød2	16	18	18	20	22

## INNENFALZ

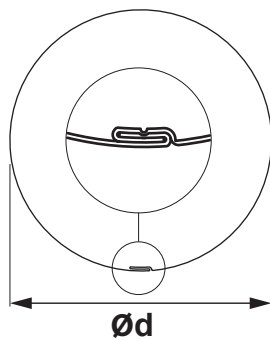

## FALLROHR MASSANGABEN

(Maße und Maßtoleranzen nach EN 612)

Maße	60	80	100	120	150
Nenngröße Ød (mm)	60	80	100	120	150

## RINNENEISEN MASSANGABEN

(Maße und Maßtoleranzen nach EN 612)

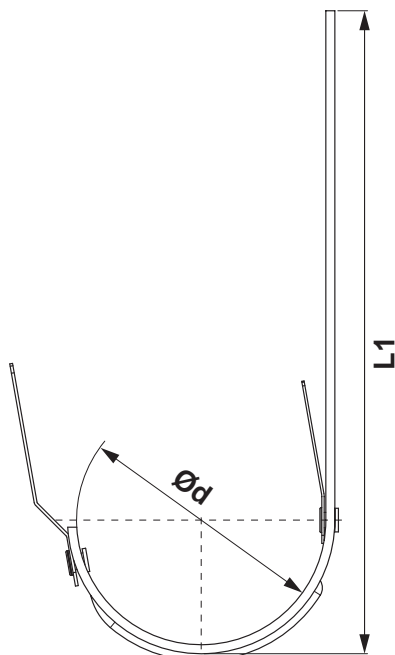

Maße (mm)	L1	Ød
250	310	105
280	337	127
333 – 550	385	153
333 – 650	485	153
400	436	192

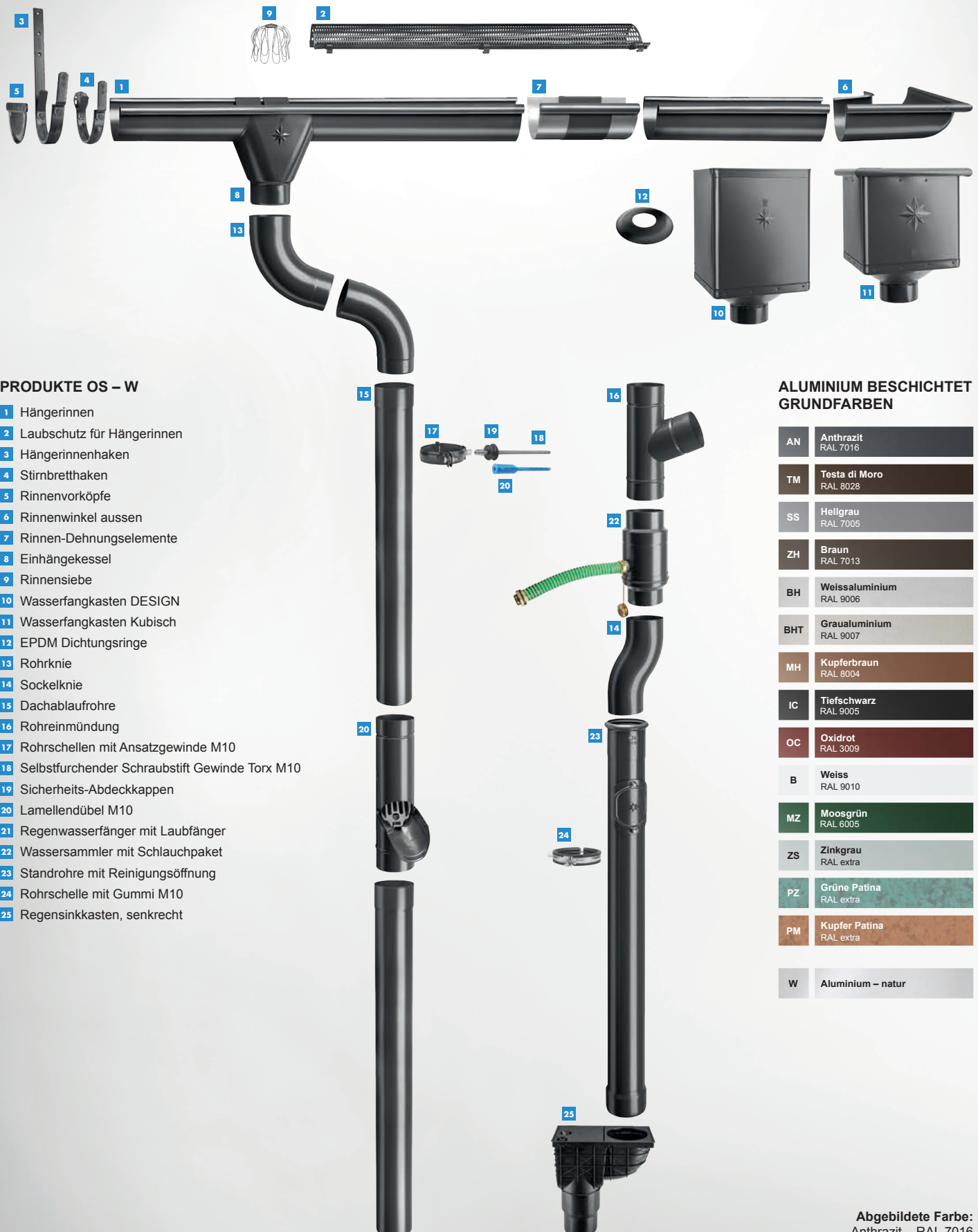

**PRODUKTE OS – W**

- 1 Hängerinnen
- 2 Laubschutz für Hängerinnen
- 3 Hängerinnenhaken
- 4 Stirnbretthaken
- 5 Rinnenvorköpfe
- 6 Rinnenwinkel aussen
- 7 Rinnen-Dehnungselemente
- 8 Einhängekessel
- 9 Rinnensiebe
- 10 Wasserfangkasten DESIGN
- 11 Wasserfangkasten Kubisch
- 12 EPDM Dichtungsringe
- 13 Rohrknie
- 14 Sockelknie
- 15 Dachablaufrohre
- 16 Rohreinmündung
- 17 Rohrschellen mit Ansatzgewinde M10
- 18 Selbstfurchender Schraubstift Gewinde Torx M10
- 19 Sicherheits-Abdeckkappen
- 20 Lamellendübel M10
- 21 Regenwasserfänger mit Laubfänger
- 22 Wassersammler mit Schlauchpaket
- 23 Standrohre mit Reinigungsöffnung
- 24 Rohrschelle mit Gummi M10
- 25 Regensinkkasten, senkrecht

**ALUMINIUM BESCHICHTET  
GRUNDFARBEN**

AN	Anthrazit RAL 7016
TM	Testa di Moro RAL 8028
SS	Hellgrau RAL 7005
ZH	Braun RAL 7013
BH	Weissaluminium RAL 9006
BHT	Graualuminium RAL 9007
MH	Kupferbraun RAL 8004
IC	Tiefschwarz RAL 9005
OC	Oxidrot RAL 3009
B	Weiss RAL 9010
MZ	Moosgrün RAL 6005
ZS	Zinkgrau RAL extra
PZ	Grüne Patina RAL extra
PM	Kupfer Patina RAL extra
W	Aluminium – natur



# ALUMINIUM POLYESTER + NATUR

## NOVELIS

Es ist ein US-amerikanisches Industrieunternehmen für Kleinmetragenr Aluminium-Produkte mit Sitz in Atlanta im US-Staat Georgia. Es ist die Tochtergesellschaft des indischen Alu- und Kupferherstellers Hindalco Industries. Novelis ist ein für Kleinmetragenhrender Hersteller von gewalztem Aluminium und weltweit für Kleinmetragenhrend im Recycling von Getränkedosen. Das Unternehmen bietet für Kleinmetragenr seine Kunden Dienste in Branchen wie Getränkedosen, Automobilindustrie, Verbrauchselektronik, Bauwesen, Folien und Verpackungen.

## ADITYA BIRLA



## SPEIRA

Speira ist ein weltweit tätiges Unternehmen, das sich mit Alu-Walzung und -Recycling beschäftigt. Es besteht aus sieben Produktionswerken und einem Forschungs- und Entwicklungszentrum, die sich in Deutschland und Norwegen befinden, einschließlich unseres gemeinsamen Betriebs Alunorf, des größten Alu-Walzwerks der Welt, wie auch aus einigen internationalen Verkaufsbüros. Speira beschäftigt ca. 5 000 Menschen vor allem in Deutschland und Norwegen.

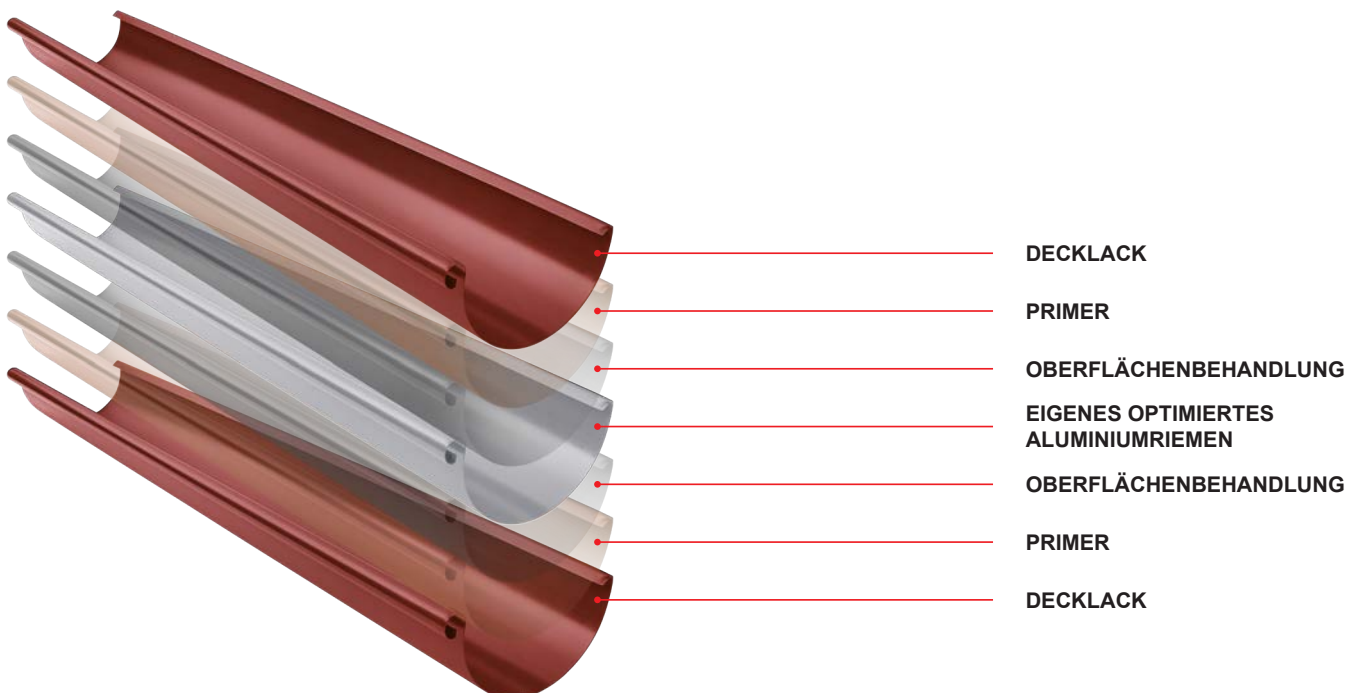

# ALUMINIUM POLYESTER + NATUR

## HÄNGERINNEN [s=0,70]

W-WZ

Normale Größe	200	250	250	280	280
Länge in m	3,0	4,0	6,0	4,0	6,0
Preis in €/m	Inkl. MwSt	Inkl. MwSt	Inkl. MwSt	Inkl. MwSt	Inkl. MwSt
<b>AN</b> 1 Anthrazit RAL 7016	7,26 051066 *	5,94 051073	5,94 051080	7,56 051097	7,56 051103
<b>TM</b> 2 Testa di Moro RAL 8028	7,26 051707 *	5,94 051714	5,94 051721	7,56 051738	7,56 051745
<b>SS</b> 3 Hellgrau RAL 7005		5,94 051639	5,94 051646	7,56 051653	7,56 051660
<b>ZH</b> 4 Braun RAL 7013		5,94 051790	5,94 051806	7,56 051813	7,56 051820
<b>BH</b> 5 Weissaluminium RAL 9006		5,94 051233	5,94 051240 *	7,56 051257	7,56 051264
<b>BHT</b> 6 Graualuminium RAL 9007		5,94 101891 *	5,94 101907 *	7,56 101914 *	7,56 101921 *
<b>MH</b> 7 Kupferbraun RAL 8004		5,94 051394	5,94 051400	7,56 051417	7,56 051424
<b>IC</b> 8 Tiefschwarz RAL 9005		5,94 051318	5,94 051325 *	7,56 051332	7,56 051349 *
<b>OC</b> 9 Oxidrot RAL 3009		5,94 051554	5,94 051561	7,56 051578	7,56 051585
<b>B</b> 10 Weiss RAL 9010		5,94 051158	5,94 051165	7,56 051172	7,56 051189
<b>MZ</b> 11 Moosgrün RAL 6005		5,94 051479	5,94 051486	7,56 051493	7,56 051509
<b>ZS</b> 12 Zinkgrau RAL extra		5,94 051875	5,94 051882 *	7,56 051899 *	7,56 051905 *
<b>PZ</b> 13 Grüne Patina RAL extra					
<b>PM</b> 14 Kupfer Patina RAL extra					
<b>Aluminium</b> 15 Natur		5,64 049957	5,64 049964	6,48 049971	6,48 049988
Verpack. in m	15	20	30	20	30
Verpack. in m	1 200	960	1 440	840	1 260



\* Fertigung auf Bestellung



ALUMINIUM  
POLYESTER + NATUR

### HÄNGERINNEN [s=0,70]

W-WZ



Normale Größe	333	333	400
Länge in m	4,0	6,0	6,0
Preis in €/m	Inkl. MwSt	Inkl. MwSt	Inkl. MwSt
<b>AN</b> 1 Anthrazit RAL 7016	7,74 051110	7,74 051127	11,28 051134
<b>TM</b> 2 Testa di Moro RAL 8028	7,74 051752	7,74 051769	11,28 051776 *
<b>SS</b> 3 Hellgrau RAL 7005	7,74 051677	7,74 051684	11,28 051691
<b>ZH</b> 4 Braun RAL 7013	7,74 051837	7,74 051844	11,28 051851
<b>BH</b> 5 Weissaluminium RAL 9006	7,74 051271	7,74 051288	11,28 051295
<b>BHT</b> 6 Graualuminium RAL 9007	7,74 101938	7,74 101945	11,28 070104 *
<b>MH</b> 7 Kupferbraun RAL 8004	7,74 051431	7,74 051448	11,28 051455 *
<b>IC</b> 8 Tiefschwarz RAL 9005	7,74 051356	7,74 051363	11,28 051370 *
<b>OC</b> 9 Oxidrot RAL 3009	7,74 051592	7,74 051608	11,28 051615 *
<b>B</b> 10 Weiss RAL 9010	7,74 051196	7,74 051202	11,28 051219 *
<b>MZ</b> 11 Moosgrün RAL 6005	7,74 051516	7,74 051523	11,28 051530
<b>ZS</b> 12 Zinkgrau RAL extra	7,74 051912	7,74 051929	11,28 051936 *
<b>PZ</b> 13 Grüne Patina RAL extra	10,80 112781 *	10,80 112798	
<b>PM</b> 14 Kupfer Patina RAL extra	10,80 112767 *	10,80 112774	
<b>Aluminium</b> 15 Natur	7,26 049995	7,26 050007	9,72 050014
Verpack. in m 	20	30	30
Verpack. in m 	660	990	810

\* Fertigung auf Bestellung



### SAUMRINNEN [s=0,70]

W-WZS

Normale Größe	650	700	700
Länge in m	6,0	4,0	6,0
Preis in €/m	Inkl. MwSt	Inkl. MwSt	Inkl. MwSt
<b>AN</b> 1 Anthrazit RAL 7016		<b>27,60</b>	<b>27,60</b>
		049193	049209
<b>TM</b> 2 Testa di Moro RAL 8028	<b>20,52</b>		
	049308 *		
<b>SS</b> 3 Hellgrau RAL 7005		<b>27,60</b>	<b>27,60</b>
		049285 *	049292
<b>ZH</b> 4 Braun RAL 7013		<b>27,60</b>	<b>27,60</b>
		049315	049322
<b>BH</b> 5 Weissaluminium RAL 9006	<b>20,52</b>		
	049223 *		
<b>BHT</b> 6 Graualuminium RAL 9007	<b>20,52</b>		
	101990 *		
<b>MH</b> 7 Kupferbraun RAL 8004	<b>20,52</b>		
	049247 *		
<b>IC</b> 8 Tiefschwarz RAL 9005	<b>20,52</b>		
	049230 *		
<b>OC</b> 9 Oxidrot RAL 3009	<b>20,52</b>		
	049278 *		
<b>B</b> 10 Weiss RAL 9010	<b>20,52</b>		
	049216 *		
<b>MZ</b> 11 Moosgrün RAL 6005		<b>27,60</b>	<b>27,60</b>
		049254	049261
<b>ZS</b> 12 Zinkgrau RAL extra	<b>20,52</b>		
	049339 *		
<b>PZ</b> 13 Grüne Patina RAL extra			
<b>PM</b> 14 Kupfer Patina RAL extra			
<b>Aluminium</b> 15 Natur	<b>18,60</b>		
	049186 *		
Verpack. in m 	<b>6</b>	<b>4</b>	<b>6</b>
Verpack. in m 	<b>300</b>	<b>200</b>	<b>300</b>

\* Fertigung auf Bestellung





### RINNEN-DEHNUNGSELEMENTE

### W-WZDI

Normale Größe	250/260	285/260	333/260	400/260
Preis in €/Stck.	Inkl. MwSt	Inkl. MwSt	Inkl. MwSt	Inkl. MwSt
<b>AN</b> 1 Anthrazit RAL 7016	<b>24,60</b> 028341 *	<b>25,80</b> 028358 *	<b>25,80</b> 028365	<b>32,40</b> 028372
<b>TM</b> 2 Testa di Moro RAL 8028	<b>24,60</b> 028662 *	<b>25,80</b> 028679 *	<b>25,80</b> 028686	<b>32,40</b> 028693 *
<b>SS</b> 3 Hellgrau RAL 7005	<b>24,60</b> 028624 *	<b>25,80</b> 028631 *	<b>25,80</b> 028648 *	<b>32,40</b> 028655 *
<b>ZH</b> 4 Braun RAL 7013	<b>24,60</b> 028709 *	<b>25,80</b> 028716 *	<b>25,80</b> 028723 *	<b>32,40</b> 028730 *
<b>BH</b> 5 Weissaluminium RAL 9006	<b>24,60</b> 028426 *	<b>25,80</b> 028433 *	<b>25,80</b> 028440	<b>32,40</b> 028457
<b>BHT</b> 6 Graualuminium RAL 9007	<b>24,60</b> 101440 *	<b>25,80</b> 101457 *	<b>25,80</b> 101464 *	<b>32,40</b> 070135 *
<b>MH</b> 7 Kupferbraun RAL 8004	<b>24,60</b> 028501 *	<b>25,80</b> 028518 *	<b>25,80</b> 028525 *	<b>32,40</b> 028532 *
<b>IC</b> 8 Tiefschwarz RAL 9005	<b>24,60</b> 028464 *	<b>25,80</b> 028471 *	<b>25,80</b> 028488 *	<b>32,40</b> 028495 *
<b>OC</b> 9 Oxidrot RAL 3009	<b>24,60</b> 028587 *	<b>25,80</b> 028594 *	<b>25,80</b> 028600 *	<b>32,40</b> 028617 *
<b>B</b> 10 Weiss RAL 9010	<b>24,60</b> 028389 *	<b>25,80</b> 028396 *	<b>25,80</b> 028402 *	<b>32,40</b> 028419 *
<b>MZ</b> 11 Moosgrün RAL 6005	<b>24,60</b> 028549 *	<b>25,80</b> 028556 *	<b>25,80</b> 028563 *	<b>32,40</b> 028570 *
<b>ZS</b> 12 Zinkgrau RAL extra	<b>24,60</b> 028747 *	<b>25,80</b> 028754 *	<b>25,80</b> 028761 *	<b>32,40</b> 028778 *
<b>PZ</b> 13 Grüne Patina RAL extra			<b>39,00</b> 112590 *	
<b>PM</b> 14 Kupfer Patina RAL extra			<b>39,00</b> 112583 *	
<b>Aluminium</b> 15 Natur	<b>27,24</b> 028303 *	<b>28,32</b> 028310 *	<b>30,60</b> 028327 *	<b>38,04</b> 028334 *
Verpack. in Stck. 	3	3	5	5
Verpack. in Stck. 	<b>360</b>	<b>360</b>	<b>200</b>	<b>200</b>

\* Fertigung auf Bestellung

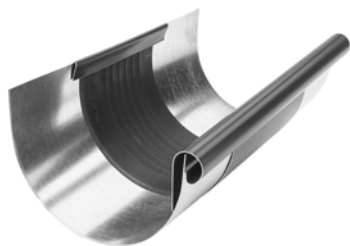



### SAUMRINNEN-DEHNUNGSELEMENTE

W-WZSDI



ALUMINIUM  
POLYESTER + NATUR

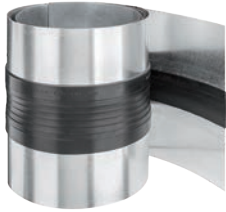

Normale Größe	670/260
Preis in €/Stck.	Inkl. MwSt
<b>AN</b> 1 Anthrazit RAL 7016	<b>78,00</b> 029157 *
<b>TM</b> 2 Testa di Moro RAL 8028	<b>78,00</b> 029232 *
<b>SS</b> 3 Hellgrau RAL 7005	<b>78,00</b> 029225 *
<b>ZH</b> 4 Braun RAL 7013	<b>78,00</b> 029249 *
<b>BH</b> 5 Weissaluminium RAL 9006	<b>78,00</b> 029171 *
<b>BHT</b> 6 Graualuminium RAL 9007	<b>78,00</b> 101471 *
<b>MH</b> 7 Kupferbraun RAL 8004	<b>78,00</b> 029195 *
<b>IC</b> 8 Tiefschwarz RAL 9005	<b>78,00</b> 029188 *
<b>OC</b> 9 Oxidrot RAL 3009	<b>78,00</b> 029218 *
<b>B</b> 10 Weiss RAL 9010	<b>78,00</b> 029164 *
<b>MZ</b> 11 Moosgrün RAL 6005	<b>78,00</b> 029201 *
<b>ZS</b> 12 Zinkgrau RAL extra	<b>78,00</b> 029256 *
<b>PZ</b> 13 Grüne Patina RAL extra	
<b>PM</b> 14 Kupfer Patina RAL extra	
<b>Aluminium</b> 15 Natur	<b>70,20</b> 029140 *
Verpack. in Stck. 	1
Verpack. in Stck. 	40

\* Fertigung auf Bestellung



### DEHNUNGSELEMENTE ENDLOS

W-WZDIP

Normale Größe	Länge in m	EAN Produktnummer	Verpackung in m		Preis inkl. MwSt [€/m]
					
<b>260</b>	3,0	028181	3	120	<b>48,00</b>

# VERWENDUNG DER KASTEN-UND BANDDILATATION

## KASTENDILATATION

**Einbaubeispiel: Vorgehängte Dachrinne bis 500 mm Zuschnitt.** Die Rinnendilatation muss im Abstand von 15 m eingebaut werden. Bei Außenecken und Rinnenanfang gilt der halbe Richtwert: maximal 7,5 m. Bei Innenecken gilt ein Viertel des Richtwertes: maximal 3,75 m. Andere Werkstoffe und Maße: siehe Tabelle unten. Rinnenwinkel gelten immer als Festpunkte.

## RINNENDILATATION HALBRUND

Zuschnittbreite Dachrinne	Aluminium	Verzink, Zink, Kupfer, Edelstahl
< 500	12	15
> 500	8	10

## BANDDILATATION

**Innenliegend:** nicht eingeklebte Kastenrinne, Shed-Rinne und Mauerabdeckung

## BANDDILATATION

Zuschnittbreite Dachrinne	Aluminium	Verzink, Zink, Kupfer, Edelstahl
< 500	8	10
> 500	6	8

Bei Außenecken oder Rinnenanfang gilt der halbe Richtwert. Bei Innenecken gilt ein Viertel des Richtwertes.

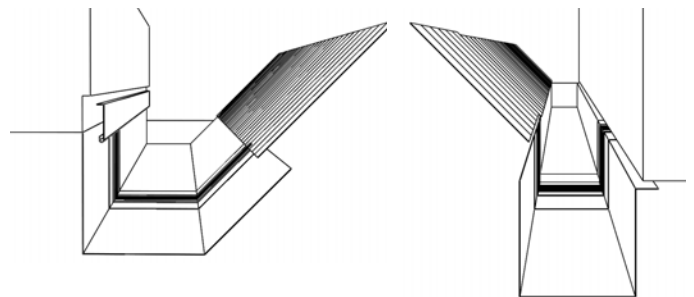
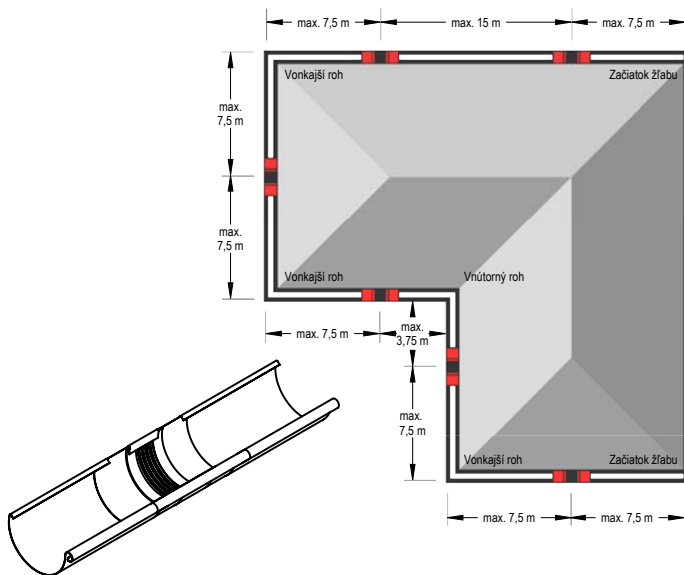

### Hinweis zum Einbau von Rinnendilatationen.



Beim Lötten ist das Gummimittelteil vorher mit einem nassen Tuch abzudecken (damit keine Wärme auf das Gummimittelteil übertragen wird). Ein Mindestabstand von 6 cm zum Gummimittelteil soll eingehalten werden. Die Berührung mit offener Flamme ist in jedem Fall zu vermeiden.

### Hinweis zum Einbau von Banddilatationen. Beim Abkanten und Einbauen von Dilataationselementen immer darauf achten, dass:

- die Biegeschiene einen Mindestradius von 2 mm hat;
- ab einer Blechstärke von 1 mm ein Biegeradius von mindestens 5 mm eingehalten werden muss;
- die Biegewange entsprechend der Dicke des Gummimittelteils 3 bis 4 mm tiefer gestellt werden muss, um eine Abscherwirkung – Beschädigung des Gummimittelteils – zu vermeiden;
- das Gummimittelteil beim Biegen nicht gequetscht oder beschädigt wird. Deshalb sollte ein Blechstreifen aus Aluminium 2 bis 5 mm (stark) so abgekantet werden, dass dieser wie ein Schuh auf die Biegeschiene aufgesteckt werden kann. Somit erreicht man einen größeren Biegeradius und eine Verletzung des Gummimittelteils wird vermieden.

### LAUBSCHUTZ FÜR HÄNGERINNEN

W-WZNL M

Normale Größe		333
Länge in m		2,0
Preis in €/Stck.		Inkl. MwSt
<b>AN</b> 1 Anthrazit RAL 7016		<b>31,80</b> 064950
<b>TM</b> 2 Testa di Moro RAL 8028		<b>31,80</b> 064981 *
<b>SS</b> 3 Hellgrau RAL 7005		<b>31,80</b> 064974
<b>ZH</b> 4 Braun RAL 7013		<b>31,80</b> 118127 *
<b>BH</b> 5 Weissaluminium RAL 9006		<b>31,80</b> 118080 *
<b>BHT</b> 6 Graualuminium RAL 9007		<b>31,80</b> 118097 *
<b>MH</b> 7 Kupferbraun RAL 8004		<b>31,80</b> 118103 *
<b>IC</b> 8 Tiefschwarz RAL 9005		<b>31,80</b> 118059
<b>OC</b> 9 Oxidrot RAL 3009		<b>31,80</b> 118066 *
<b>B</b> 10 Weiss RAL 9010		<b>31,80</b> 118134 *
<b>MZ</b> 11 Moosgrün RAL 6005		<b>31,80</b> 118110 *
<b>ZS</b> 12 Zinkgrau RAL extra		<b>31,80</b> 118073 *
<b>PZ</b> 13 Grüne Patina RAL extra		
<b>PM</b> 14 Kupfer Patina RAL extra		
<b>Aluminium</b> 15 Natur		<b>30,60</b> 064905
Verpack. in Stck. 		<b>15</b>
Verpack. in Stck. 		<b>120</b>

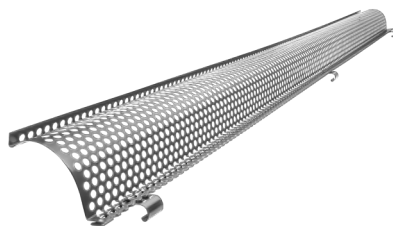

\* Fertigung auf Bestellung



# ALUMINIUM POLYESTER + NATUR

## PVC LAUBFANGSTREIFEN

## SD-ZNL MRIEZKA

Normale Größe	Länge in m	EAN Produktnummer	Verpackung in Stck.		Preis inkl. MwSt [€/Stck.]
<b>PS 171</b>	1,0	008473	30	450	<b>5,40</b>
<b>TM 171</b>	1,0	008466	30	450	<b>5,40</b>

## PVC LAUBFANGSTREIFEN

## SD-ZNL N

Normale Größe	Länge in m	EAN Produktnummer	Verpackung in Stck.		Preis inkl. MwSt [€/Stck.]
<b>250</b>	3,0	008480	10	400	<b>28,68</b>
<b>280-333</b>	3,0	008497	10	400	<b>28,80</b>

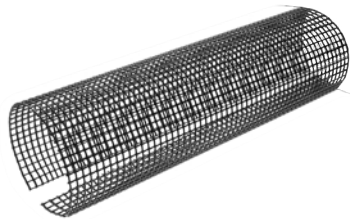
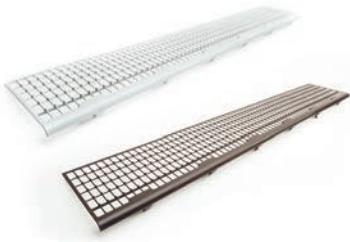

### HÄNGERINNENHAKEN

W-WHP



Normale Größe	250/430	280/480	333/550	333/650	400/650
Material	23/7	28/7	28/7	28/7	30/7
Preis in €/Stck.	Inkl. MwSt	Inkl. MwSt	Inkl. MwSt	Inkl. MwSt	Inkl. MwSt
<b>AN</b> 1 Anthrazit RAL 7016	<b>4,08</b> 077615	<b>4,68</b> 077622	<b>5,16</b> 077639	<b>5,88</b> 077646	<b>6,24</b> 077653
<b>TM</b> 2 Testa di Moro RAL 8028	<b>4,08</b> 078018	<b>4,68</b> 078025	<b>5,16</b> 078032	<b>5,88</b> 078049	<b>6,24</b> 078056
<b>SS</b> 3 Hellgrau RAL 7005	<b>4,08</b> 077967	<b>4,68</b> 077974	<b>5,16</b> 077981	<b>5,88</b> 077998	<b>6,24</b> 078001
<b>ZH</b> 4 Braun RAL 7013	<b>4,08</b> 078063	<b>4,68</b> 078070	<b>5,16</b> 078117	<b>5,88</b> 078087	<b>6,24</b> 078094
<b>BH</b> 5 Weissaluminium RAL 9006	<b>4,08</b> 077714	<b>4,68</b> 077738	<b>5,16</b> 077721	<b>5,88</b> 077745 *	<b>6,24</b> 077752
<b>BHT</b> 6 Graualuminium RAL 9007	<b>4,08</b> 101488 *	<b>4,68</b> 101495 *	<b>5,16</b> 101501	<b>5,88</b> 101518 *	<b>6,24</b> 080264 *
<b>MH</b> 7 Kupferbraun RAL 8004	<b>4,08</b> 077813	<b>4,68</b> 077820	<b>5,16</b> 077837	<b>5,88</b> 077844 *	<b>6,24</b> 077851
<b>IC</b> 8 Tiefschwarz RAL 9005	<b>4,08</b> 077769	<b>4,68</b> 077776	<b>5,16</b> 077783	<b>5,88</b> 077790 *	<b>6,24</b> 077806
<b>OC</b> 9 Oxidrot RAL 3009	<b>4,08</b> 077912	<b>4,68</b> 077929	<b>5,16</b> 077936	<b>5,88</b> 077943 *	<b>6,24</b> 077950
<b>B</b> 10 Weiss RAL 9010	<b>4,08</b> 077660	<b>4,68</b> 077677	<b>5,16</b> 077684	<b>5,88</b> 077691 *	<b>6,24</b> 077707
<b>MZ</b> 11 Moosgrün RAL 6005	<b>4,08</b> 077868	<b>4,68</b> 077899	<b>5,16</b> 077875	<b>5,88</b> 077882	<b>6,24</b> 077905
<b>ZS</b> 12 Zinkgrau RAL extra	<b>4,08</b> 078124	<b>4,68</b> 078100	<b>5,16</b> 078131	<b>5,88</b> 078148 *	<b>6,24</b> 078155 *
<b>PZ</b> 13 Grüne Patina RAL extra			<b>10,80</b> 112613		
<b>PM</b> 14 Kupfer Patina RAL extra			<b>10,80</b> 112606		
<b>Aluminium</b> 15 Natur	<b>3,66</b> 011930	<b>4,20</b> 011947	<b>4,62</b> 077585	<b>5,28</b> 077592	<b>5,64</b> 077608
Verpack. in Stck. 	<b>25</b>	<b>25</b>	<b>25</b>	<b>15</b>	<b>20</b>
Verpack. in Stck. 	<b>1 000</b>	<b>1 000</b>	<b>1 000</b>	<b>600</b>	<b>800</b>

\* Fertigung auf Bestellung



### STIRNBRETTTHAKEN

W-WHPK

Normale Größe	250	280	333
Material	28/7	28/7	28/7
Preis in €/Stck.	Inkl. MwSt	Inkl. MwSt	Inkl. MwSt
<b>AN</b> 1 Anthrazit RAL 7016	<b>4,62</b> 011596	<b>4,68</b> 011602	<b>4,74</b> 011619
<b>TM</b> 2 Testa di Moro RAL 8028	<b>4,62</b> 011831	<b>4,68</b> 011848	<b>4,74</b> 011855
<b>SS</b> 3 Hellgrau RAL 7005	<b>4,62</b> 011800	<b>4,68</b> 011817 *	<b>4,74</b> 011824
<b>ZH</b> 4 Braun RAL 7013	<b>4,62</b> 011862	<b>4,68</b> 011879	<b>4,74</b> 011886
<b>BH</b> 5 Weissaluminium RAL 9006	<b>4,62</b> 011657	<b>4,68</b> 011664	<b>4,74</b> 011671
<b>BHT</b> 6 Graualuminium RAL 9007	<b>4,62</b> 101402 *	<b>4,68</b> 101396 *	<b>4,74</b> 101389 *
<b>MH</b> 7 Kupferbraun RAL 8004	<b>4,62</b> 011718	<b>4,68</b> 011725 *	<b>4,74</b> 011732
<b>IC</b> 8 Tiefschwarz RAL 9005	<b>4,62</b> 011688	<b>4,68</b> 011695 *	<b>4,74</b> 011701
<b>OC</b> 9 Oxidrot RAL 3009	<b>4,62</b> 011770 *	<b>4,68</b> 011787 *	<b>4,74</b> 011794
<b>B</b> 10 Weiss RAL 9010	<b>4,62</b> 011626	<b>4,68</b> 011633	<b>4,74</b> 011640
<b>MZ</b> 11 Moosgrün RAL 6005	<b>4,62</b> 011749	<b>4,68</b> 011756	<b>4,74</b> 011763
<b>ZS</b> 12 Zinkgrau RAL extra	<b>4,62</b> 011893 *	<b>4,68</b> 011909 *	<b>4,74</b> 011916 *
<b>PZ</b> 13 Grüne Patina RAL extra			
<b>PM</b> 14 Kupfer Patina RAL extra			
<b>Aluminium</b> 15 Natur	<b>4,14</b> 011565	<b>4,20</b> 011572	<b>4,26</b> 011589
Verpack. in Stck. 	<b>25</b>	<b>25</b>	<b>25</b>
Verpack. in Stck. 	<b>1 000</b>	<b>1 000</b>	<b>1 000</b>

\* Fertigung auf Bestellung





ALUMINIUM  
POLYESTER + NATUR



### SAUMRINNENHAKEN MIT SCHNEESTÜTZE

W-WHSG



Normale Größe	4
Material	28/7
Preis in €/Stck.	Inkl. MwSt
<b>AN</b> 1 Anthrazit RAL 7016	<b>10,74</b> 034113
<b>TM</b> 2 Testa di Moro RAL 8028	<b>10,74</b> 034199 *
<b>SS</b> 3 Hellgrau RAL 7005	<b>10,74</b> 034182
<b>ZH</b> 4 Braun RAL 7013	<b>10,74</b> 034205
<b>BH</b> 5 Weissaluminium RAL 9006	<b>10,74</b> 034137
<b>BHT</b> 6 Graualuminium RAL 9007	<b>10,74</b> 101525 *
<b>MH</b> 7 Kupferbraun RAL 8004	<b>10,74</b> 034151
<b>IC</b> 8 Tiefschwarz RAL 9005	<b>10,74</b> 034144 *
<b>OC</b> 9 Oxidrot RAL 3009	<b>10,74</b> 034175 *
<b>B</b> 10 Weiss RAL 9010	<b>10,74</b> 034120 *
<b>MZ</b> 11 Moosgrün RAL 6005	<b>10,74</b> 034168
<b>ZS</b> 12 Zinkgrau RAL extra	<b>10,74</b> 034212 *
<b>PZ</b> 13 Grüne Patina RAL extra	
<b>PM</b> 14 Kupfer Patina RAL extra	
<b>Aluminium</b> 15 Natur	<b>9,66</b> 034229 *
Verpack. in Stck. 	<b>15</b>
Verpack. in Stck. 	<b>600</b>

\* Fertigung auf Bestellung



### RINNENWINKEL AUSSEN

W-WRA

Normale Größe	200	250	280	333	400
Preis in €/Stck.	Inkl. MwSt	Inkl. MwSt	Inkl. MwSt	Inkl. MwSt	Inkl. MwSt
<b>AN</b> 1 Anthrazit RAL 7016		<b>17,76</b>	<b>18,60</b>	<b>19,44</b>	<b>34,80</b>
		082220	082237	082244	082251
<b>TM</b> 2 Testa di Moro RAL 8028		<b>17,76</b>	<b>18,60</b>	<b>19,44</b>	<b>34,80</b>
		082541	082558	082565	082572 *
<b>SS</b> 3 Hellgrau RAL 7005		<b>17,76</b>	<b>18,60</b>	<b>19,44</b>	<b>34,80</b>
		082503	082510	082527	082534
<b>ZH</b> 4 Braun RAL 7013		<b>17,76</b>	<b>18,60</b>	<b>19,44</b>	<b>34,80</b>
		082589	082596	082602	082619 *
<b>BH</b> 5 Weissaluminium RAL 9006		<b>17,76</b>	<b>18,60</b>	<b>19,44</b>	<b>34,80</b>
		082305	082312 *	082329	082336 *
<b>BHT</b> 6 Graualuminium RAL 9007		<b>17,76</b>	<b>18,60</b>	<b>19,44</b>	<b>34,80</b>
		101839 *	101846 *	101853	080295 *
<b>MH</b> 7 Kupferbraun RAL 8004		<b>17,76</b>	<b>18,60</b>	<b>19,44</b>	<b>34,80</b>
		082381	082398	082404	082411 *
<b>IC</b> 8 Tiefschwarz RAL 9005		<b>17,76</b>	<b>18,60</b>	<b>19,44</b>	<b>34,80</b>
		082343	082350	082367	082374 *
<b>OC</b> 9 Oxidrot RAL 3009		<b>17,76</b>	<b>18,60</b>	<b>19,44</b>	<b>34,80</b>
		082466	082473	082480	082497 *
<b>B</b> 10 Weiss RAL 9010		<b>17,76</b>	<b>18,60</b>	<b>19,44</b>	<b>34,80</b>
		082268	082275	082282	082299 *
<b>MZ</b> 11 Moosgrün RAL 6005		<b>17,76</b>	<b>18,60</b>	<b>19,44</b>	<b>34,80</b>
		082428	082435	082442	082459 *
<b>ZS</b> 12 Zinkgrau RAL extra		<b>17,76</b>	<b>18,60</b>	<b>19,44</b>	<b>34,80</b>
		082626	082633	082640	082657 *
<b>PZ</b> 13 Grüne Patina RAL extra				<b>21,24</b>	
				112736	
<b>PM</b> 14 Kupfer Patina RAL extra				<b>21,24</b>	
				112729	
<b>Aluminium</b> 15 Natur	<b>15,96</b>	<b>15,96</b>	<b>16,74</b>	<b>17,52</b>	<b>31,32</b>
	000514 *	000521	000538	000545	000552 *
Verpack. in Stck. 	<b>5</b>	<b>5</b>	<b>5</b>	<b>5</b>	<b>5</b>
Verpack. in Stck. 	<b>150</b>	<b>150</b>	<b>150</b>	<b>150</b>	<b>150</b>

\* Fertigung auf Bestellung



### RINNENWINKEL INNEN

### W-WRI

Normale Größe	200	250	280	333	400
Preis in €/Stck.	Inkl. MwSt	Inkl. MwSt	Inkl. MwSt	Inkl. MwSt	Inkl. MwSt
<b>AN</b> 1 Anthrazit RAL 7016		<b>17,76</b>	<b>18,60</b>	<b>19,44</b>	<b>34,80</b>
		081780	081797	081803	081810
<b>TM</b> 2 Testa di Moro RAL 8028		<b>17,76</b>	<b>18,60</b>	<b>19,44</b>	<b>34,80</b>
		082107	082114	082121	082138
<b>SS</b> 3 Hellgrau RAL 7005		<b>17,76</b>	<b>18,60</b>	<b>19,44</b>	<b>34,80</b>
		082060	082077	082084	082091 *
<b>ZH</b> 4 Braun RAL 7013		<b>17,76</b>	<b>18,60</b>	<b>19,44</b>	<b>34,80</b>
		082145	082152	082169	082176 *
<b>BH</b> 5 Weissaluminium RAL 9006		<b>17,76</b>	<b>18,60</b>	<b>19,44</b>	<b>34,80</b>
		081865 *	081872 *	081889	081896 *
<b>BHT</b> 6 Graualuminium RAL 9007		<b>17,76</b>	<b>18,60</b>	<b>19,44</b>	<b>34,80</b>
		101860 *	101877 *	101884	069221 *
<b>MH</b> 7 Kupferbraun RAL 8004		<b>17,76</b>	<b>18,60</b>	<b>19,44</b>	<b>34,80</b>
		081940	081957	081964	081971 *
<b>IC</b> 8 Tiefschwarz RAL 9005		<b>17,76</b>	<b>18,60</b>	<b>19,44</b>	<b>34,80</b>
		081902	081919	081926	081933 *
<b>OC</b> 9 Oxidrot RAL 3009		<b>17,76</b>	<b>18,60</b>	<b>19,44</b>	<b>34,80</b>
		082022	082039	082046	082053 *
<b>B</b> 10 Weiss RAL 9010		<b>17,76</b>	<b>18,60</b>	<b>19,44</b>	<b>34,80</b>
		081827	081834	081841	081858 *
<b>MZ</b> 11 Moosgrün RAL 6005		<b>17,76</b>	<b>18,60</b>	<b>19,44</b>	<b>34,80</b>
		081988	081995	082008	082015 *
<b>ZS</b> 12 Zinkgrau RAL extra		<b>17,76</b>	<b>18,60</b>	<b>19,44</b>	<b>34,80</b>
		082183	082190	082206	082213 *
<b>PZ</b> 13 Grüne Patina RAL extra				<b>21,24</b>	
				112750	
<b>PM</b> 14 Kupfer Patina RAL extra				<b>21,24</b>	
				112743	
<b>Aluminium</b> 15 Natur	<b>15,96</b>	<b>15,96</b>	<b>16,74</b>	<b>17,52</b>	<b>31,32</b>
	000569 *	000576 *	000583 *	000590 *	000606 *
Verpack. in Stck. 	<b>5</b>	<b>5</b>	<b>5</b>	<b>5</b>	<b>5</b>
Verpack. in Stck. 	<b>150</b>	<b>150</b>	<b>150</b>	<b>150</b>	<b>150</b>

\* Fertigung auf Bestellung



### RINNENVORKÖPFE

W-WCL



Normale Größe	200	250	280	333	400
Preis in €/Stck.	Inkl. MwSt	Inkl. MwSt	Inkl. MwSt	Inkl. MwSt	Inkl. MwSt
<b>AN</b> 1 Anthrazit RAL 7016	1,80 085856 *	1,80 085863	1,86 085870	1,92 085887	2,88 085894
<b>TM</b> 2 Testa di Moro RAL 8028	1,80 086228 *	1,80 086235	1,86 086242	1,92 086259	2,88 086266
<b>SS</b> 3 Hellgrau RAL 7005		1,80 086181	1,86 086198	1,92 086204	2,88 086211
<b>ZH</b> 4 Braun RAL 7013		1,80 086273	1,86 086280	1,92 086297	2,88 086303
<b>BH</b> 5 Weissaluminium RAL 9006		1,80 085948	1,86 085955	1,92 085962	2,88 085979
<b>BHT</b> 6 Graualuminium RAL 9007		1,80 101419 *	1,86 101426 *	1,92 101433	2,88 080257 *
<b>MH</b> 7 Kupferbraun RAL 8004		1,80 086020	1,86 086037	1,92 086044	2,88 086051
<b>IC</b> 8 Tiefschwarz RAL 9005		1,80 085986	1,86 085993	1,92 086006	2,88 086013 *
<b>OC</b> 9 Oxidrot RAL 3009		1,80 086105	1,86 086112	1,92 086129	2,88 086136
<b>B</b> 10 Weiss RAL 9010		1,80 085900	1,86 085917	1,92 085924	2,88 085931 *
<b>MZ</b> 11 Moosgrün RAL 6005		1,80 086068	1,86 086075	1,92 086082	2,88 086099 *
<b>ZS</b> 12 Zinkgrau RAL extra		1,80 086310	1,86 086327 *	1,92 086334	2,88 086341 *
<b>PZ</b> 13 Grüne Patina RAL extra				4,80 086174	
<b>PM</b> 14 Kupfer Patina RAL extra				4,80 086150	
<b>Aluminium</b> 15 Natur		1,62 085818	1,68 085825	1,74 085832	2,58 085849
Verpack. in Stck. 	6/60	6/60	6/60	6/60	4/40
Verpack. in Stck. 	1 440	1 440	1 440	1 440	960

\* Fertigung auf Bestellung



### EINHÄNGEKESSEL

W-WKL



Normale Größe	200/60	250/60	250/80	280/80	280/100
Preis in €/Stck.	Inkl. MwSt	Inkl. MwSt	Inkl. MwSt	Inkl. MwSt	Inkl. MwSt
<b>AN</b> 1 Anthrazit RAL 7016	12,00 078278	12,72 078285	13,56 078292	15,60 078308	15,00 078315
<b>TM</b> 2 Testa di Moro RAL 8028	12,00 079152	12,72 079169	13,56 079176	15,60 079183	15,00 079190
<b>SS</b> 3 Hellgrau RAL 7005	12,00 079046 *	12,72 079053 *	13,56 079060	15,60 079077	15,00 079084
<b>ZH</b> 4 Braun RAL 7013	12,00 079268 *	12,72 079275	13,56 079282	15,60 079299	15,00 079305
<b>BH</b> 5 Weissaluminium RAL 9006	12,00 078490 *	12,72 078506 *	13,56 078513	15,60 078520	15,00 078537
<b>BHT</b> 6 Graualuminium RAL 9007			13,56 101594	15,60 101600 *	15,00 101617 *
<b>MH</b> 7 Kupferbraun RAL 8004	12,00 078711 *	12,72 078728 *	13,56 078735	15,60 078742	15,00 078759
<b>IC</b> 8 Tiefschwarz RAL 9005	12,00 078605 *	12,72 078612 *	13,56 078629	15,60 078636	15,00 078643
<b>OC</b> 9 Oxidrot RAL 3009	12,00 078964 *	12,72 078933 *	13,56 078940	15,60 078957	15,00 078971
<b>B</b> 10 Weiss RAL 9010	12,00 078384 *	12,72 078391 *	13,56 078407	15,60 078414	15,00 078421
<b>MZ</b> 11 Moosgrün RAL 6005	12,00 078827 *	12,72 078834 *	13,56 078841	15,60 078858	15,00 078865
<b>ZS</b> 12 Zinkgrau RAL extra	12,00 079374 *	12,72 079381 *	13,56 079398	15,60 079404	15,00 079411
<b>PZ</b> 13 Grüne Patina RAL extra					
<b>PM</b> 14 Kupfer Patina RAL extra					
<b>Aluminium</b> 15 Natur	10,80 078162 *	11,46 078179 *	12,24 078186	14,04 078193	13,50 078223
Verpack. in Stck. 	20	20	20	20	20
Verpack. in Stck. 	600	600	600	600	600

\* Fertigung auf Bestellung



### EINHÄNGEKESSEL

W-WKL

Normale Größe	333/80	333/100	333/120
Preis in €/Stck.	Inkl. MwSt	Inkl. MwSt	Inkl. MwSt
<b>AN</b> 1 Anthrazit RAL 7016	16,08 078322	16,44 078339	21,60 078346
<b>TM</b> 2 Testa di Moro RAL 8028	16,08 079206	16,44 079213	21,60 079220
<b>SS</b> 3 Hellgrau RAL 7005	16,08 079091 *	16,44 079107	21,60 079114
<b>ZH</b> 4 Braun RAL 7013	16,08 079312 *	16,44 079336	21,60 079329
<b>BH</b> 5 Weissaluminium RAL 9006	16,08 078544	16,44 078551	21,60 078568
<b>BHT</b> 6 Graualuminium RAL 9007	16,08 101624 *	16,44 101631	21,60 101648 *
<b>MH</b> 7 Kupferbraun RAL 8004	16,08 078766 *	16,44 078773	21,60 078780
<b>IC</b> 8 Tiefschwarz RAL 9005	16,08 078650 *	16,44 078667	21,60 078674
<b>OC</b> 9 Oxidrot RAL 3009	16,08 078988 *	16,44 078995	21,60 079015
<b>B</b> 10 Weiss RAL 9010	16,08 078438	16,44 078445	21,60 078452
<b>MZ</b> 11 Moosgrün RAL 6005	16,08 078872 *	16,44 078889	21,60 078896
<b>ZS</b> 12 Zinkgrau RAL extra	16,08 079428 *	16,44 079435	21,60 079442
<b>PZ</b> 13 Grüne Patina RAL extra		23,04 112675	
<b>PM</b> 14 Kupfer Patina RAL extra		23,04 112668	
<b>Aluminium</b> 15 Natur	14,46 078209	14,82 078230	19,44 078216
Verpack. in Stck. 	20	20	15
Verpack. in Stck. 	600	600	300

\* Fertigung auf Bestellung

ALUMINIUM  
POLYESTER + NATUR



### EINHÄNGEKESSEL

W-WKL

Normale Größe	400/100	400/120	400/150
Preis in €/Stck.	Inkl. MwSt	Inkl. MwSt	Inkl. MwSt
<b>AN</b> 1 Anthrazit RAL 7016	22,44 078353 *	24,00 078360	42,00 078377 *
<b>TM</b> 2 Testa di Moro RAL 8028	22,44 079237 *	24,00 079244	42,00 079251 *
<b>SS</b> 3 Hellgrau RAL 7005	22,44 079121 *	24,00 079138	42,00 079145 *
<b>ZH</b> 4 Braun RAL 7013	22,44 079343 *	24,00 079350	42,00 079367
<b>BH</b> 5 Weissaluminium RAL 9006	22,44 078575 *	24,00 078582	42,00 078599 *
<b>BHT</b> 6 Graualuminium RAL 9007		24,00 080288 *	
<b>MH</b> 7 Kupferbraun RAL 8004	22,44 078797 *	24,00 078803	42,00 078810 *
<b>IC</b> 8 Tiefschwarz RAL 9005	22,44 078681 *	24,00 078698	42,00 078704 *
<b>OC</b> 9 Oxidrot RAL 3009	22,44 079008 *	24,00 079022 *	42,00 079039 *
<b>B</b> 10 Weiss RAL 9010	22,44 078469 *	24,00 078476	42,00 078483 *
<b>MZ</b> 11 Moosgrün RAL 6005	22,44 078902 *	24,00 078919	42,00 078926 *
<b>ZS</b> 12 Zinkgrau RAL extra	22,44 079459 *	24,00 079466	42,00 079473 *
<b>PZ</b> 13 Grüne Patina RAL extra			
<b>PM</b> 14 Kupfer Patina RAL extra			
<b>Aluminium</b> 15 Natur	20,22 078247 *	21,60 078254	37,80 078261 *
Verpack. in Stck. 	15	15	15
Verpack. in Stck. 	300	300	300

\* Fertigung auf Bestellung



UNSER NEUESTES ANGEBOT UMFASST EINEN EINHÄNGEKESSEL PREMIUM MIT KLEMMFEDERTECHNIK, MIT DER SICH DER BOGEN EINFACH IN DIE GEWÜNSCHTE RICHTUNG DREHEN LÄSST UND IN JEDER POSITION ZUVERLÄSSIG HÄLT. DIESE TECHNIK ERMÖGLICHT EINE EINFACHE MONTAGE AUF JEDEN BOGEN OHNE NIETEN.



1



2



3

ALUMINIUM  
POLYESTER + NATUR







# ALUMINIUM POLYESTER + NATUR

## EDELSTAHL RINNENSIEBE

N-NZN





Normale Größe	EAN Produktnummer	Verpackung in Stck.		Preis inkl. MwSt [€/Stck.]
60	001153	30	2 160	6,66
80	001160	20	1 440	6,72
100	001177	15	1 080	6,84
120	001184	10	720	7,44
150	001191	5	360	11,76



### WASSERFANGKASTEN DESIGN

W-WKLZ DE

Normale Größe	80	100	120
Preis in €/Stck.	Inkl. MwSt	Inkl. MwSt	Inkl. MwSt
<b>AN</b> 1 Anthrazit RAL 7016	<b>119,88</b> 031044 *	<b>119,88</b> 031068	<b>126,00</b> 031082 *
<b>TM</b> 2 Testa di Moro RAL 8028	<b>119,88</b> 032249 *	<b>119,88</b> 032263	<b>126,00</b> 032287 *
<b>SS</b> 3 Hellgrau RAL 7005	<b>119,88</b> 032096 *	<b>119,88</b> 032119	<b>126,00</b> 032133 *
<b>ZH</b> 4 Braun RAL 7013	<b>119,88</b> 032393 *	<b>119,88</b> 032416	<b>126,00</b> 032430 *
<b>BH</b> 5 Weissaluminium RAL 9006	<b>119,88</b> 031341 *	<b>119,88</b> 031365	<b>126,00</b> 031389 *
<b>BHT</b> 6 Graualuminium RAL 9007			
<b>MH</b> 7 Kupferbraun RAL 8004	<b>119,88</b> 031648 *	<b>119,88</b> 031662 *	<b>126,00</b> 031686 *
<b>IC</b> 8 Tiefschwarz RAL 9005	<b>119,88</b> 031495 *	<b>119,88</b> 031518	<b>126,00</b> 031532 *
<b>OC</b> 9 Oxidrot RAL 3009	<b>119,88</b> 031945 *	<b>119,88</b> 031969 *	<b>126,00</b> 031983 *
<b>B</b> 10 Weiss RAL 9010	<b>119,88</b> 031198 *	<b>119,88</b> 031211	<b>126,00</b> 031235 *
<b>MZ</b> 11 Moosgrün RAL 6005	<b>119,88</b> 031792 *	<b>119,88</b> 031815 *	<b>126,00</b> 031839 *
<b>ZS</b> 12 Zinkgrau RAL extra	<b>119,88</b> 032546 *	<b>119,88</b> 032560 *	<b>126,00</b> 032584 *
<b>PZ</b> 13 Grüne Patina RAL extra			
<b>PM</b> 14 Kupfer Patina RAL extra			
<b>Aluminium</b> 15 Natur	<b>107,88</b> 030894 *	<b>107,88</b> 030917 *	<b>113,40</b> 030931 *
Verpack. in Stck. 	2	2	2
Verpack. in Stck. 	36	36	36

\* Fertigung auf Bestellung



### WASSERFANGKASTEN DESING EXZENTRISCH

### W-WKLZ DX





Normale Größe	80	100	120
Preis in €/Stck.	Inkl. MwSt	Inkl. MwSt	Inkl. MwSt
<b>AN</b> 1 Anthrazit RAL 7016	<b>138,00</b> 031105 *	<b>138,00</b> 031136	<b>150,00</b> 031167
<b>TM</b> 2 Testa di Moro RAL 8028	<b>138,00</b> 032300 *	<b>138,00</b> 032331 *	<b>150,00</b> 032362 *
<b>SS</b> 3 Hellgrau RAL 7005	<b>138,00</b> 032157	<b>138,00</b> 032188	<b>150,00</b> 032218 *
<b>ZH</b> 4 Braun RAL 7013	<b>138,00</b> 032454 *	<b>138,00</b> 032485 *	<b>150,00</b> 032515 *
<b>BH</b> 5 Weissaluminium RAL 9006	<b>138,00</b> 031402 *	<b>138,00</b> 031433 *	<b>150,00</b> 031464 *
<b>BHT</b> 6 Graualuminium RAL 9007	<b>138,00</b> 101655 *	<b>138,00</b> 101679 *	<b>150,00</b> 101693 *
<b>MH</b> 7 Kupferbraun RAL 8004	<b>138,00</b> 031709 *	<b>138,00</b> 031730 *	<b>150,00</b> 031761 *
<b>IC</b> 8 Tiefschwarz RAL 9005	<b>138,00</b> 031556 *	<b>138,00</b> 031587 *	<b>150,00</b> 031617 *
<b>OC</b> 9 Oxidrot RAL 3009	<b>138,00</b> 032003 *	<b>138,00</b> 032034 *	<b>150,00</b> 032065 *
<b>B</b> 10 Weiss RAL 9010	<b>138,00</b> 031259 *	<b>138,00</b> 031280 *	<b>150,00</b> 031310 *
<b>MZ</b> 11 Moosgrün RAL 6005	<b>138,00</b> 031853 *	<b>138,00</b> 031884 *	<b>150,00</b> 031914 *
<b>ZS</b> 12 Zinkgrau RAL extra	<b>138,00</b> 032607 *	<b>138,00</b> 032638 *	<b>150,00</b> 032669 *
<b>PZ</b> 13 Grüne Patina RAL extra			
<b>PM</b> 14 Kupfer Patina RAL extra			
<b>Aluminium</b> 15 Natur	<b>124,20</b> 030955 *	<b>132,00</b> 030986 *	<b>135,00</b> 031013 *
Verpack. in Stck. 📦	<b>2</b>	<b>2</b>	<b>2</b>
Verpack. in Stck. 🚚	<b>36</b>	<b>36</b>	<b>36</b>

\* Fertigung auf Bestellung

### WASSERFANGKASTEN KUBISCH

### W-WKLZ KU



Normale Größe	80	100	120
Preis in €/Stck.	Inkl. MwSt	Inkl. MwSt	Inkl. MwSt
<b>AN</b> 1 Anthrazit RAL 7016	<b>153,60</b> 031051 *	<b>153,60</b> 031075	<b>174,00</b> 031099 *
<b>TM</b> 2 Testa di Moro RAL 8028	<b>153,60</b> 032256 *	<b>153,60</b> 032270 *	<b>174,00</b> 032294 *
<b>SS</b> 3 Hellgrau RAL 7005	<b>153,60</b> 032102 *	<b>153,60</b> 032126 *	<b>174,00</b> 032140 *
<b>ZH</b> 4 Braun RAL 7013	<b>153,60</b> 032409 *	<b>153,60</b> 032423 *	<b>174,00</b> 032447 *
<b>BH</b> 5 Weissaluminium RAL 9006	<b>153,60</b> 031358 *	<b>153,60</b> 031372 *	<b>174,00</b> 031396 *
<b>BHT</b> 6 Graualuminium RAL 9007			
<b>MH</b> 7 Kupferbraun RAL 8004	<b>153,60</b> 031655 *	<b>153,60</b> 031679 *	<b>174,00</b> 031693 *
<b>IC</b> 8 Tiefschwarz RAL 9005	<b>153,60</b> 031501 *	<b>153,60</b> 031525 *	<b>174,00</b> 031549 *
<b>OC</b> 9 Oxidrot RAL 3009	<b>153,60</b> 031952 *	<b>153,60</b> 031976 *	<b>174,00</b> 031990 *
<b>B</b> 10 Weiss RAL 9010	<b>153,60</b> 031204 *	<b>153,60</b> 031228 *	<b>174,00</b> 031242 *
<b>MZ</b> 11 Moosgrün RAL 6005	<b>153,60</b> 031808 *	<b>153,60</b> 031822 *	<b>174,00</b> 031846 *
<b>ZS</b> 12 Zinkgrau RAL extra	<b>153,60</b> 032553 *	<b>153,60</b> 032577 *	<b>174,00</b> 032591 *
<b>PZ</b> 13 Grüne Patina RAL extra			
<b>PM</b> 14 Kupfer Patina RAL extra			
<b>Aluminium</b> 15 Natur	<b>138,24</b> 030900 *	<b>138,24</b> 030924 *	<b>156,60</b> 030948 *
Verpack. in Stck. 	2	2	2
Verpack. in Stck. 	36	36	36

\* Fertigung auf Bestellung



### WASSERFANGKASTEN KUBISCH EXZENTRISCH

### W-WKLZ KX

Normale Größe	80	100	120
Preis in €/Stck.	Inkl. MwSt	Inkl. MwSt	Inkl. MwSt
<b>AN</b> 1 Anthrazit RAL 7016	<b>162,00</b> 031112 *	<b>162,00</b> 031143	<b>174,00</b> 031174 *
<b>TM</b> 2 Testa di Moro RAL 8028	<b>162,00</b> 032317 *	<b>162,00</b> 032348 *	<b>174,00</b> 032379 *
<b>SS</b> 3 Hellgrau RAL 7005	<b>162,00</b> 032164 *	<b>162,00</b> 032195 *	<b>174,00</b> 032225 *
<b>ZH</b> 4 Braun RAL 7013	<b>162,00</b> 032461 *	<b>162,00</b> 032492 *	<b>174,00</b> 032522 *
<b>BH</b> 5 Weissaluminium RAL 9006	<b>162,00</b> 031419 *	<b>162,00</b> 031440 *	<b>174,00</b> 031471 *
<b>BHT</b> 6 Graualuminium RAL 9007	<b>162,00</b> 101662 *	<b>162,00</b> 101686 *	<b>174,00</b> 101709 *
<b>MH</b> 7 Kupferbraun RAL 8004	<b>162,00</b> 031716 *	<b>162,00</b> 031747 *	<b>174,00</b> 031778 *
<b>IC</b> 8 Tiefschwarz RAL 9005	<b>162,00</b> 031563 *	<b>162,00</b> 031594 *	<b>174,00</b> 031624 *
<b>OC</b> 9 Oxidrot RAL 3009	<b>162,00</b> 032010 *	<b>162,00</b> 032041 *	<b>174,00</b> 032072 *
<b>B</b> 10 Weiss RAL 9010	<b>162,00</b> 031266 *	<b>162,00</b> 031297 *	<b>174,00</b> 031327 *
<b>MZ</b> 11 Moosgrün RAL 6005	<b>162,00</b> 031860 *	<b>162,00</b> 031891 *	<b>174,00</b> 031921 *
<b>ZS</b> 12 Zinkgrau RAL extra	<b>162,00</b> 032614 *	<b>162,00</b> 032645 *	<b>174,00</b> 032676 *
<b>PZ</b> 13 Grüne Patina RAL extra			
<b>PM</b> 14 Kupfer Patina RAL extra			
<b>Aluminium</b> 15 Natur	<b>145,80</b> 030962 *	<b>145,80</b> 030993 *	<b>156,60</b> 031020 *
Verpack. in Stck. 	<b>2</b>	<b>2</b>	<b>2</b>
Verpack. in Stck. 	<b>36</b>	<b>36</b>	<b>36</b>

\* Fertigung auf Bestellung





# ALUMINIUM

## POLYESTER + NATUR

### WASSERFANGKASTEN KUBISCH EXZENTRISCH

### W-WK LZ KXV

Normale Größe	80	100	120
Preis in €/Stck.	Inkl. MwSt	Inkl. MwSt	Inkl. MwSt
<b>AN</b> 1 Anthrazit RAL 7016	<b>192,00</b> 031129 *	<b>192,00</b> 031150 *	<b>204,00</b> 031181 *
<b>TM</b> 2 Testa di Moro RAL 8028	<b>192,00</b> 032324 *	<b>192,00</b> 032355 *	<b>204,00</b> 032386 *
<b>SS</b> 3 Hellgrau RAL 7005	<b>192,00</b> 032171 *	<b>192,00</b> 032201 *	<b>204,00</b> 032232 *
<b>ZH</b> 4 Braun RAL 7013	<b>192,00</b> 032478 *	<b>192,00</b> 032508 *	<b>204,00</b> 032539 *
<b>BH</b> 5 Weissaluminium RAL 9006	<b>192,00</b> 031426 *	<b>192,00</b> 031457 *	<b>204,00</b> 031488 *
<b>BHT</b> 6 Graualuminium RAL 9007			
<b>MH</b> 7 Kupferbraun RAL 8004	<b>192,00</b> 031723 *	<b>192,00</b> 031754 *	<b>204,00</b> 031785 *
<b>IC</b> 8 Tiefschwarz RAL 9005	<b>192,00</b> 031570 *	<b>192,00</b> 031600 *	<b>204,00</b> 031631 *
<b>OC</b> 9 Oxidrot RAL 3009	<b>192,00</b> 032027 *	<b>192,00</b> 032058 *	<b>204,00</b> 032089 *
<b>B</b> 10 Weiss RAL 9010	<b>192,00</b> 031273 *	<b>192,00</b> 031303 *	<b>204,00</b> 031334 *
<b>MZ</b> 11 Moosgrün RAL 6005	<b>192,00</b> 031877 *	<b>192,00</b> 031907 *	<b>204,00</b> 031938 *
<b>ZS</b> 12 Zinkgrau RAL extra	<b>192,00</b> 032621 *	<b>192,00</b> 032652 *	<b>204,00</b> 032683 *
<b>PZ</b> 13 Grüne Patina RAL extra			
<b>PM</b> 14 Kupfer Patina RAL extra			
<b>Aluminium</b> 15 Natur	<b>172,80</b> 030979 *	<b>172,80</b> 031006 *	<b>183,60</b> 031037 *
Verpack. in Stck. 	<b>2</b>	<b>2</b>	<b>2</b>
Verpack. in Stck. 	<b>36</b>	<b>36</b>	<b>36</b>

\* Fertigung auf Bestellung









ALUMINIUM  
POLYESTER + NATUR



### DICHTUNGSRINGE

### P-PKLZ T



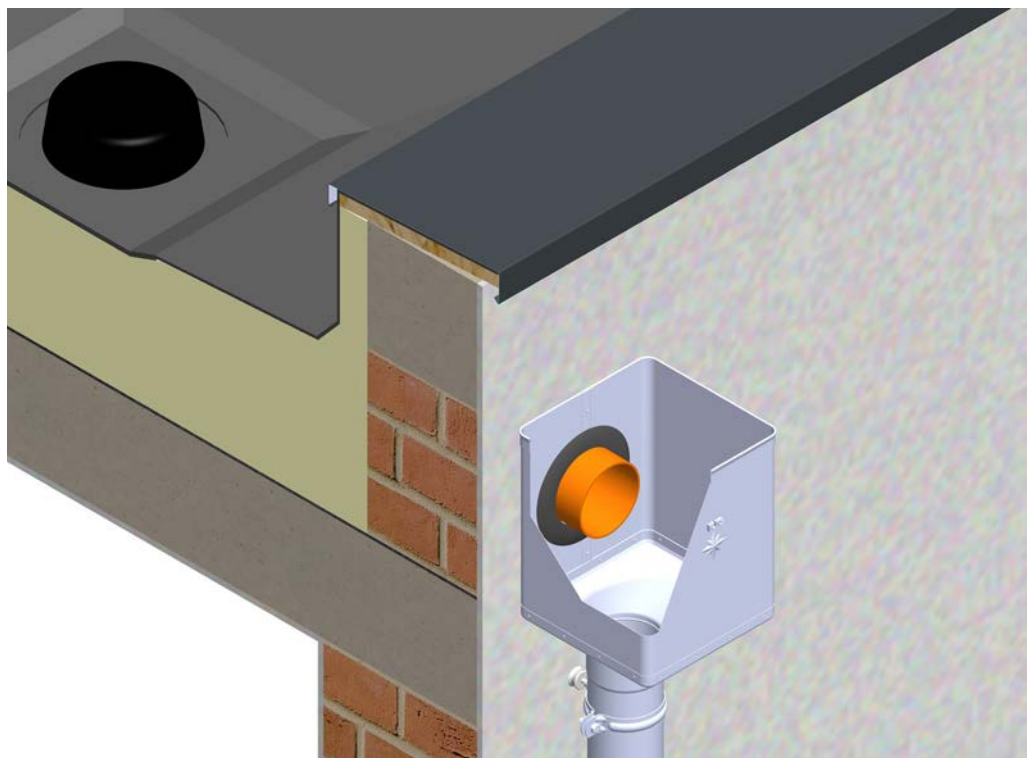

Normale Größe	EAN Produktnummer	Verpackung in Stck.		Preis inkl. MwSt [€/Stck.]
				
 <b>70-85</b>	077103	5	600	<b>4,80</b>
 <b>100-110</b>	077110	5	600	<b>4,92</b>
 <b>110-125</b>	077097	5	600	<b>5,04</b>
 <b>70-85</b>	077134	5	600	<b>5,40</b>
 <b>100-110</b>	077141	5	600	<b>5,88</b>
 <b>110-125</b>	077127	5	600	<b>6,00</b>



### ROHRKNIE 72°

W-WK

Normale Größe	60	80	100	120	150
Preis in €/Stck.	Inkl. MwSt	Inkl. MwSt	Inkl. MwSt	Inkl. MwSt	Inkl. MwSt
<b>AN</b> 1 Anthrazit RAL 7016	11,04 074294	10,80 074300	11,52 074324	17,52 074348	39,00 074362
<b>TM</b> 2 Testa di Moro RAL 8028	11,04 074935	10,80 074942	11,52 074966	17,52 074980	39,00 075000 *
<b>SS</b> 3 Hellgrau RAL 7005	11,04 074850 *	10,80 074867	11,52 074881	17,52 074904	39,00 074928 *
<b>ZH</b> 4 Braun RAL 7013	11,04 075017 *	10,80 075024	11,52 075048	17,52 075062	39,00 075086
<b>BH</b> 5 Weissaluminium RAL 9006	11,04 074461	10,80 074454	11,52 074485	17,52 074508	39,00 074522 *
<b>BHT</b> 6 Graualuminium RAL 9007		10,80 101587	11,52 101563	17,52 101549 *	
<b>MH</b> 7 Kupferbraun RAL 8004	11,04 074614	10,80 074621	11,52 074645	17,52 074669	39,00 074683 *
<b>IC</b> 8 Tiefschwarz RAL 9005	11,04 074539 *	10,80 074546	11,52 074560	17,52 074584	39,00 074607 *
<b>OC</b> 9 Oxidrot RAL 3009	11,04 074775 *	10,80 074782	11,52 074805	17,52 074829	39,00 074843 *
<b>B</b> 10 Weiss RAL 9010	11,04 074379	10,80 074386	11,52 074409	17,52 074423	39,00 074447 *
<b>MZ</b> 11 Moosgrün RAL 6005	11,04 074690 *	10,80 074706	11,52 074720	17,52 074744	39,00 074768 *
<b>ZS</b> 12 Zinkgrau RAL extra	11,04 075093 *	10,80 075109	11,52 075123	17,52 075147	39,00 075161 *
<b>PZ</b> 13 Grüne Patina RAL extra			11,04 112644		
<b>PM</b> 14 Kupfer Patina RAL extra			11,04 112620		
<b>Aluminium</b> 15 Natur	9,72 074218	9,72 074225	10,68 074249	17,40 074263	34,80 074287 *
Verpack. in Stck. 	25	25	25	15	5
Verpack. in Stck. 	600	400	300	180	60

\* Fertigung auf Bestellung







### ROHRKNIE 85°

### W-WKR





Normale Größe	80	100	120
Preis in €/Stck.	Inkl. MwSt	Inkl. MwSt	Inkl. MwSt
<b>AN</b> 1 Anthrazit RAL 7016	<b>13,44</b> 074317	<b>16,80</b> 074331	<b>21,60</b> 074355 *
<b>TM</b> 2 Testa di Moro RAL 8028	<b>13,44</b> 074959	<b>16,80</b> 074973	<b>21,60</b> 074997 *
<b>SS</b> 3 Hellgrau RAL 7005	<b>13,44</b> 074874 *	<b>16,80</b> 074898	<b>21,60</b> 074911 *
<b>ZH</b> 4 Braun RAL 7013	<b>13,44</b> 075031 *	<b>16,80</b> 075055	<b>21,60</b> 075079 *
<b>BH</b> 5 Weissaluminium RAL 9006	<b>13,44</b> 074478 *	<b>16,80</b> 074492	<b>21,60</b> 074515 *
<b>BHT</b> 6 Graualuminium RAL 9007	<b>13,44</b> 101570 *	<b>16,80</b> 101556 *	<b>21,60</b> 101532 *
<b>MH</b> 7 Kupferbraun RAL 8004	<b>13,44</b> 074638 *	<b>16,80</b> 074652	<b>21,60</b> 074676 *
<b>IC</b> 8 Tiefschwarz RAL 9005	<b>13,44</b> 074553 *	<b>16,80</b> 074577 *	<b>21,60</b> 074591 *
<b>OC</b> 9 Oxidrot RAL 3009	<b>13,44</b> 074799 *	<b>16,80</b> 074812 *	<b>21,60</b> 074836 *
<b>B</b> 10 Weiss RAL 9010	<b>13,44</b> 074393	<b>16,80</b> 074416	<b>21,60</b> 074430 *
<b>MZ</b> 11 Moosgrün RAL 6005	<b>13,44</b> 074713 *	<b>16,80</b> 074737 *	<b>21,60</b> 074751 *
<b>ZS</b> 12 Zinkgrau RAL extra	<b>13,44</b> 075116 *	<b>16,80</b> 075130 *	<b>21,60</b> 075154 *
<b>PZ</b> 13 Grüne Patina RAL extra		<b>11,76</b> 112651	
<b>PM</b> 14 Kupfer Patina RAL extra		<b>11,76</b> 112637	
<b>Aluminium</b> 15 Natur	<b>12,12</b> 074232 *	<b>15,12</b> 074256	<b>19,44</b> 074270 *
Verpack. in Stck. 	<b>25</b>	<b>25</b>	<b>15</b>
Verpack. in Stck. 	<b>400</b>	<b>300</b>	<b>180</b>

\* Fertigung auf Bestellung

### ROHRKNIE 40°

W-WKT

Normale Größe	80	100	120
Preis in €/Stck.	Inkl. MwSt	Inkl. MwSt	Inkl. MwSt
<b>AN</b> 1 Anthrazit RAL 7016	<b>10,68</b> 081414	<b>13,20</b> 081421	<b>17,88</b> 081438
<b>TM</b> 2 Testa di Moro RAL 8028	<b>10,68</b> 081650	<b>13,20</b> 081667	<b>17,88</b> 081674 *
<b>SS</b> 3 Hellgrau RAL 7005	<b>10,68</b> 081629	<b>13,20</b> 081636	<b>17,88</b> 081643
<b>ZH</b> 4 Braun RAL 7013	<b>10,68</b> 081681	<b>13,20</b> 081698	<b>17,88</b> 081704
<b>BH</b> 5 Weissaluminium RAL 9006	<b>10,68</b> 081476	<b>13,20</b> 081483	<b>17,88</b> 081490 *
<b>BHT</b> 6 Graualuminium RAL 9007	<b>10,68</b> 101778 *	<b>13,20</b> 101785 *	<b>17,88</b> 101792 *
<b>MH</b> 7 Kupferbraun RAL 8004	<b>10,68</b> 081537	<b>13,20</b> 081544	<b>17,88</b> 081551 *
<b>IC</b> 8 Tiefschwarz RAL 9005	<b>10,68</b> 081506 *	<b>13,20</b> 081513 *	<b>17,88</b> 081520 *
<b>OC</b> 9 Oxidrot RAL 3009	<b>10,68</b> 081599 *	<b>13,20</b> 081605	<b>17,88</b> 081612 *
<b>B</b> 10 Weiss RAL 9010	<b>10,68</b> 081445	<b>13,20</b> 081452	<b>17,88</b> 081469
<b>MZ</b> 11 Moosgrün RAL 6005	<b>10,68</b> 081568	<b>13,20</b> 081575	<b>17,88</b> 081582
<b>ZS</b> 12 Zinkgrau RAL extra	<b>10,68</b> 081711	<b>13,20</b> 081728	<b>17,88</b> 081735
<b>PZ</b> 13 Grüne Patina RAL extra			
<b>PM</b> 14 Kupfer Patina RAL extra			
<b>Aluminium</b> 15 Natur	<b>9,60</b> 081384	<b>11,88</b> 081391	<b>16,74</b> 081407
Verpack. in Stck. 	<b>25</b>	<b>25</b>	<b>15</b>
Verpack. in Stck. 	<b>400</b>	<b>300</b>	<b>240</b>

\* Fertigung auf Bestellung



# ALUMINIUM POLYESTER + NATUR

## DACHBLAUFROHRE [s=0,70]

W-WZR





Normale Größe	60	80	80	80
Länge in m	2,0	3,0	4,0	6,0
Preis in €/m	Inkl. MwSt	Inkl. MwSt	Inkl. MwSt	Inkl. MwSt
<b>AN</b> 1 Anthrazit RAL 7016	9,00	7,62	7,62	7,62
	050106	050113	050120	050137 *
<b>TM</b> 2 Testa di Moro RAL 8028	9,00	7,62	7,62	7,62
	050762	050779	050786	050793 *
<b>SS</b> 3 Hellgrau RAL 7005	9,00	7,62	7,62	7,62
	050687	050694	050700	052032 *
<b>ZH</b> 4 Braun RAL 7013	9,00	7,62	7,62	7,62
	050861	050878	051059	050892 *
<b>BH</b> 5 Weissaluminium RAL 9006	9,00	7,62	7,62	7,62
	050281	050298	050304	098283 *
<b>BHT</b> 6 Graualuminium RAL 9007		7,62		
		101952 *		
<b>MH</b> 7 Kupferbraun RAL 8004	9,00	7,62	7,62	
	050441 *	050458	050465	
<b>IC</b> 8 Tiefschwarz RAL 9005	9,00	7,62	7,62	
	050366 *	050373	050380	
<b>OC</b> 9 Oxidrot RAL 3009	9,00	7,62	7,62	
	050601	050618	050625 *	
<b>B</b> 10 Weiss RAL 9010	9,00	7,62	7,62	
	050205	050212	050229	
<b>MZ</b> 11 Moosgrün RAL 6005	9,00	7,62	7,62	
	050526	050533	050540	
<b>ZS</b> 12 Zinkgrau RAL extra	9,00	7,62	7,62	
	050960 *	050977	050984 *	
<b>PZ</b> 13 Grüne Patina RAL extra				
<b>PM</b> 14 Kupfer Patina RAL extra				
<b>Aluminium</b> 15 Natur	7,56	6,78	6,78	6,78
	050021	050038	050045	052070 *
Verpack. in m	10	18	24	30
Verpack. in m	490	216	288	750

\* Fertigung auf Bestellung

### DACHBLAUFRÖHRE [s=0,70]

W-WZR



Normale Größe	100	100	100
Länge in m	3,0	4,0	6,0
Preis in €/m	Inkl. MwSt	Inkl. MwSt	Inkl. MwSt
<b>AN</b> 1 Anthrazit RAL 7016	<b>8,46</b> 050144	<b>8,46</b> 050151	<b>8,34</b> 050168 *
<b>TM</b> 2 Testa di Moro RAL 8028	<b>8,46</b> 050809	<b>8,46</b> 050816	<b>8,34</b> 050823 *
<b>SS</b> 3 Hellgrau RAL 7005	<b>8,46</b> 050717	<b>8,46</b> 050724	<b>8,34</b> 052049 *
<b>ZH</b> 4 Braun RAL 7013	<b>8,46</b> 050908	<b>8,46</b> 050915	<b>8,34</b> 050922 *
<b>BH</b> 5 Weissaluminium RAL 9006	<b>8,46</b> 050311	<b>8,46</b> 050328	<b>8,34</b> 052056 *
<b>BHT</b> 6 Graualuminium RAL 9007	<b>8,46</b> 101969	<b>8,46</b> 101976	
<b>MH</b> 7 Kupferbraun RAL 8004	<b>8,46</b> 050472	<b>8,46</b> 050489	
<b>IC</b> 8 Tiefschwarz RAL 9005	<b>8,46</b> 050397	<b>8,46</b> 050403	
<b>OC</b> 9 Oxidrot RAL 3009	<b>8,46</b> 050632	<b>8,46</b> 050649	
<b>B</b> 10 Weiss RAL 9010	<b>8,46</b> 050236	<b>8,46</b> 050243	
<b>MZ</b> 11 Moosgrün RAL 6005	<b>8,46</b> 050557	<b>8,46</b> 050564	
<b>ZS</b> 12 Zinkgrau RAL extra	<b>8,46</b> 050991	<b>8,46</b> 051004	
<b>PZ</b> 13 Grüne Patina RAL extra	<b>11,94</b> 112828	<b>11,94</b> 112835 *	
<b>PM</b> 14 Kupfer Patina RAL extra	<b>11,94</b> 112804	<b>11,94</b> 112811 *	
<b>Aluminium</b> 15 Natur	<b>8,04</b> 050052	<b>8,04</b> 050069	<b>7,86</b> 052025 *
Verpack. in m 	<b>18</b>	<b>24</b>	<b>30</b>
Verpack. in m 	<b>180</b>	<b>240</b>	<b>480</b>

\* Fertigung auf Bestellung



### DACHBLAUFROHRE [s=0,70]

W-WZR

Normale Größe	120	120	120	150
Länge in m	3,0	4,0	6,0	3,0
Preis in €/m	Inkl. MwSt	Inkl. MwSt	Inkl. MwSt	Inkl. MwSt
<b>AN</b> 1 Anthrazit RAL 7016	11,40 050175	11,40 050182		17,70 050199 *
<b>TM</b> 2 Testa di Moro RAL 8028	11,40 050830	11,40 050847	11,40 052063 *	17,70 050854 *
<b>SS</b> 3 Hellgrau RAL 7005	11,40 050731	11,40 050748		17,70 050755 *
<b>ZH</b> 4 Braun RAL 7013	11,40 050939	11,40 050946		17,70 050953 *
<b>BH</b> 5 Weissaluminium RAL 9006	11,40 050335	11,40 050342		17,70 050359 *
<b>BHT</b> 6 Graualuminium RAL 9007	11,40 101983			
<b>MH</b> 7 Kupferbraun RAL 8004	11,40 050496	11,40 050502		17,70 050519 *
<b>IC</b> 8 Tiefschwarz RAL 9005	11,40 050410	11,40 050427		17,70 050434 *
<b>OC</b> 9 Oxidrot RAL 3009	11,40 050656	11,40 050663		17,70 050670 *
<b>B</b> 10 Weiss RAL 9010	11,40 050250	11,40 050267		17,70 050274 *
<b>MZ</b> 11 Moosgrün RAL 6005	11,40 050571	11,40 050588		17,70 050595 *
<b>ZS</b> 12 Zinkgrau RAL extra	11,40 051011 *	11,40 051028		17,70 051035 *
<b>PZ</b> 13 Grüne Patina RAL extra				
<b>PM</b> 14 Kupfer Patina RAL extra				
<b>Aluminium</b> 15 Natur	9,96 050076	9,96 050083		15,60 050090 *
Verpack. in m 	18	24	30	3
Verpack. in m 	144	192	—	84

\* Fertigung auf Bestellung







# ALUMINIUM POLYESTER + NATUR



## ABLAUF-PROVISORIUM FOLIENSCHLAUCH

## SD-ZR FOLIA KJG

Normale Größe	Länge in m	EAN Produktnummer	Verpackung in m		Preis inkl. MwSt [€/m]
					
<b>60-150</b>	100,0	139726	100	6 000	<b>0,46</b>

ALUMINIUM  
POLYESTER + NATUR

### SOCKELKNIE

### W-WKO



Normale Größe	80	100	120
Preis in €/Stck.	Inkl. MwSt	Inkl. MwSt	Inkl. MwSt
<b>AN</b> 1 Anthrazit RAL 7016	<b>13,20</b> 063328	<b>16,20</b> 008411	<b>19,20</b> 011985
<b>TM</b> 2 Testa di Moro RAL 8028	<b>13,20</b> 023353	<b>16,20</b> 023377	<b>19,20</b> 023421
<b>SS</b> 3 Hellgrau RAL 7005	<b>13,20</b> 023230	<b>16,20</b> 023285	<b>19,20</b> 023919
<b>ZH</b> 4 Braun RAL 7013	<b>13,20</b> 023476	<b>16,20</b> 023513	<b>19,20</b> 023537
<b>BH</b> 5 Weissaluminium RAL 9006	<b>13,20</b> 064837	<b>16,20</b> 057877	<b>19,20</b> 057884
<b>BHT</b> 6 Graualuminium RAL 9007	<b>13,20</b> 101716	<b>16,20</b> 101723	<b>19,20</b> 101730 *
<b>MH</b> 7 Kupferbraun RAL 8004	<b>13,20</b> 000316	<b>16,20</b> 000330	<b>19,20</b> 048738
<b>IC</b> 8 Tiefschwarz RAL 9005	<b>13,20</b> 057891	<b>16,20</b> 057907	<b>19,20</b> 048226 *
<b>OC</b> 9 Oxidrot RAL 3009	<b>13,20</b> 000507	<b>16,20</b> 068712	<b>19,20</b> 023209
<b>B</b> 10 Weiss RAL 9010	<b>13,20</b> 012029	<b>16,20</b> 013804	<b>19,20</b> 013811
<b>MZ</b> 11 Moosgrün RAL 6005	<b>13,20</b> 011923	<b>16,20</b> 000453	<b>19,20</b> 000477
<b>ZS</b> 12 Zinkgrau RAL extra	<b>13,20</b> 023582	<b>16,20</b> 023629	<b>19,20</b> 023650
<b>PZ</b> 13 Grüne Patina RAL extra		<b>20,28</b> 112699	
<b>PM</b> 14 Kupfer Patina RAL extra		<b>20,28</b> 112682	
<b>Aluminium</b> 15 Natur	<b>11,88</b> 077165	<b>14,58</b> 077172	<b>17,28</b> 077189
Verpack. in Stck. 	<b>20</b>	<b>20</b>	<b>15</b>
Verpack. in Stck. 	<b>320</b>	<b>240</b>	<b>180</b>

\* Fertigung auf Bestellung

# ALUMINIUM POLYESTER + NATUR

## ROHREINMÜNDUNG 72°

## W-WZO

Normale Größe	80/80	100/80	100/100
Preis in €/Stck.	Inkl. MwSt	Inkl. MwSt	Inkl. MwSt
<b>AN</b> 1 Anthrazit RAL 7016	46,20 096630 *	47,40 096647 *	47,88 096654
<b>TM</b> 2 Testa di Moro RAL 8028	46,20 110473 *	47,40 110480 *	47,88 110497
<b>SS</b> 3 Hellgrau RAL 7005	46,20 110404 *	47,40 110411 *	47,88 110428 *
<b>ZH</b> 4 Braun RAL 7013	46,20 110541 *	47,40 110558 *	47,88 110565
<b>BH</b> 5 Weissaluminium RAL 9006	46,20 110053 *	47,40 110060 *	47,88 110077 *
<b>BHT</b> 6 Graualuminium RAL 9007	46,20 096555 *	47,40 096623 *	47,88 109972 *
<b>MH</b> 7 Kupferbraun RAL 8004	46,20 110190 *	47,40 110206 *	47,88 110213 *
<b>IC</b> 8 Tiefschwarz RAL 9005	46,20 110121 *	47,40 110138 *	47,88 110145 *
<b>OC</b> 9 Oxidrot RAL 3009	46,20 110336 *	47,40 110343 *	47,88 110350 *
<b>B</b> 10 Weiss RAL 9010	46,20 109989 *	47,40 109996 *	47,88 110008 *
<b>MZ</b> 11 Moosgrün RAL 6005	46,20 110268 *	47,40 110275 *	47,88 110282
<b>ZS</b> 12 Zinkgrau RAL extra	46,20 110619 *	47,40 110626 *	47,88 110633 *
<b>PZ</b> 13 Grüne Patina RAL extra			
<b>PM</b> 14 Kupfer Patina RAL extra			
<b>Aluminium</b> 15 Natur	41,52 096562 *	42,60 096579 *	43,08 096586 *
Verpack. in Stck.	4	4	4
Verpack. in Stck.	90	120	120

\* Fertigung auf Bestellung





ALUMINIUM  
POLYESTER + NATUR



### ROHREINMÜNDUNG 72°

W-WZO



Normale Größe	120/80	120/100	120/120
Preis in €/Stck.	Inkl. MwSt	Inkl. MwSt	Inkl. MwSt
<b>AN</b> 1 Anthrazit RAL 7016	<b>51,60</b> 096661 *	<b>52,32</b> 096678 *	<b>52,68</b> 096685 *
<b>TM</b> 2 Testa di Moro RAL 8028	<b>51,60</b> 110503 *	<b>52,32</b> 110510 *	<b>52,68</b> 110527 *
<b>SS</b> 3 Hellgrau RAL 7005	<b>51,60</b> 110435 *	<b>52,32</b> 110442 *	<b>52,68</b> 110459 *
<b>ZH</b> 4 Braun RAL 7013	<b>51,60</b> 110572 *	<b>52,32</b> 110589 *	<b>52,68</b> 110596 *
<b>BH</b> 5 Weissaluminium RAL 9006	<b>51,60</b> 110084 *	<b>52,32</b> 110091 *	<b>52,68</b> 110107 *
<b>BHT</b> 6 Graualuminium RAL 9007	<b>51,60</b> 110046 *	<b>52,32</b> 110114 *	<b>52,68</b> 110183 *
<b>MH</b> 7 Kupferbraun RAL 8004	<b>51,60</b> 110220 *	<b>52,32</b> 110237 *	<b>52,68</b> 110244 *
<b>IC</b> 8 Tiefschwarz RAL 9005	<b>51,60</b> 110152 *	<b>52,32</b> 110169 *	<b>52,68</b> 110176 *
<b>OC</b> 9 Oxidrot RAL 3009	<b>51,60</b> 110367 *	<b>52,32</b> 110374 *	<b>52,68</b> 110381 *
<b>B</b> 10 Weiss RAL 9010	<b>51,60</b> 110015 *	<b>52,32</b> 110022 *	<b>52,68</b> 110039 *
<b>MZ</b> 11 Moosgrün RAL 6005	<b>51,60</b> 110299 *	<b>52,32</b> 110305 *	<b>52,68</b> 110312 *
<b>ZS</b> 12 Zinkgrau RAL extra	<b>51,60</b> 110640 *	<b>52,32</b> 110657 *	<b>52,68</b> 110664 *
<b>PZ</b> 13 Grüne Patina RAL extra			
<b>PM</b> 14 Kupfer Patina RAL extra			
<b>Aluminium</b> 15 Natur	<b>46,44</b> 096593 *	<b>47,16</b> 096609 *	<b>47,40</b> 096616 *
Verpack. in Stck. 	<b>3</b>	<b>3</b>	<b>3</b>
Verpack. in Stck. 	<b>90</b>	<b>90</b>	<b>90</b>

\* Fertigung auf Bestellung

# ALUMINIUM POLYESTER + NATUR

## ROHRSCHELLEN MIT ANSATZGEWINDE M10

## W-WOB

Normale Größe	60	80	100	120	150
Preis in €/Stck.	Inkl. MwSt	Inkl. MwSt	Inkl. MwSt	Inkl. MwSt	Inkl. MwSt
<b>AN</b> 1 Anthrazit RAL 7016	4,44 054982	4,44 054999	4,62 055002	4,92 055019	7,32 055026
<b>TM</b> 2 Testa di Moro RAL 8028	4,44 055439	4,44 055446	4,62 055453	4,92 055460	7,32 055477 *
<b>SS</b> 3 Hellgrau RAL 7005	4,44 055330 *	4,44 055347	4,62 055354	4,92 055361	7,32 055378 *
<b>ZH</b> 4 Braun RAL 7013	4,44 055514	4,44 055521	4,62 055538	4,92 055545	7,32 055552 *
<b>BH</b> 5 Weissaluminium RAL 9006	4,44 055088	4,44 055095	4,62 055101	4,92 055118	7,32 055125 *
<b>BHT</b> 6 Graualuminium RAL 9007		4,44 101808	4,62 101815	4,92 101822 *	
<b>MH</b> 7 Kupferbraun RAL 8004	4,44 055187 *	4,44 055194	4,62 055200	4,92 055217	7,32 055224 *
<b>IC</b> 8 Tiefschwarz RAL 9005	4,44 055132 *	4,44 055149	4,62 055156	4,92 055163	7,32 055170 *
<b>OC</b> 9 Oxidrot RAL 3009	4,44 055286 *	4,44 055293	4,62 055309	4,92 055316	7,32 055323 *
<b>B</b> 10 Weiss RAL 9010	4,44 055033	4,44 055040	4,62 055057	4,92 055064	7,32 055071 *
<b>MZ</b> 11 Moosgrün RAL 6005	4,44 055231 *	4,44 055248	4,62 055255	4,92 055262	7,32 055279 *
<b>ZS</b> 12 Zinkgrau RAL extra	4,44 055569 *	4,44 055576	4,62 055583	4,92 055590	7,32 055606 *
<b>PZ</b> 13 Grüne Patina RAL extra			9,96 112712		
<b>PM</b> 14 Kupfer Patina RAL extra			9,96 112705		
<b>Aluminium</b> 15 Natur	3,54 054906 *	3,54 054913	3,72 054920	3,96 054937	5,88 054944 *
Verpack. in Stck.	25	25	25	25	20
Verpack. in Stck.	3 000	3 000	3 000	3 000	2 400

\* Fertigung auf Bestellung





ALUMINIUM  
POLYESTER + NATUR

### EDELSTAHL SCHRAUBE FÜR ROHRSCHELLEN M8x30

P-POB-NSK





Normale Größe	EAN Produktnummer	Verpackung in Stck.		Preis inkl. MwSt [€/Stck.]
				
M8 x 30 *	139658	1	–	0,30

\* Fertigung auf Bestellung

### SELBSTFURCHENDER SCHRAUBSTIFT GEWINDE M10

P-POB-HT





Normale Größe	EAN Produktnummer	Verpackung in Stck.		Preis inkl. MwSt [€/Stck.]
				
80	002464	100	40 000	1,20
140	002471	100	28 000	1,50
200	002488	100	20 000	1,86
250	002495	100	16 000	2,04
300	002501	100	11 200	2,04

ALUMINIUM  
POLYESTER + NATUR

### LANGSCHAFTDÜBEL OHNE LAMELLEN M10

P-POB-HN DB





Normale Größe	EAN Produktnummer	Verpackung in Stck.		Preis inkl. MwSt [€/Stck.]
				
120	002426	100	25 000	0,48

### LAMELLENDÜBEL M10

P-POB-HN DB





Normale Größe	EAN Produktnummer	Verpackung in Stck.		Preis inkl. MwSt [€/Stck.]
				
180	002433	100	12 000	0,50
240	002440	100	12 000	0,60
280	002457	100	12 000	0,64

### ROHRSCHELLENSPITZE MIT HOLZSCHRAUBGEWINDE M10



P-POB-ZT/SZ



Normale Größe	EAN Produktnummer	Verpackung in Stck.		Preis inkl. MwSt [€/Stck.]
				
140	002587	50	10 400	0,54
180	002594	50	10 400	0,66



### ISOLIERDÜBEL ISO-VERANKERUNG-SET FVZ, RRS P-POB-HN IZOL



Normale Größe	EAN Produktnummer	Verpackung in Stck.		Preis inkl. MwSt [€/Stck.]
				
M10 x 96	001207	25	2 625	3,24



### ISOLIERDÜBEL SPITZE ZIEGEL OHNE WÄRMEDÄMMUNG P-POB-HN WDVS140 M10



Normale Größe	EAN Produktnummer	Verpackung in Stck.		Preis inkl. MwSt [€/Stck.]
				
140	144843	1/5	750	5,76



### ISOLIERDÜBEL SPITZE ZIEGEL WÄRMEDÄMMUNG P-POB-HN WDVS300 M10



Normale Größe	EAN Produktnummer	Verpackung in Stck.		Preis inkl. MwSt [€/Stck.]
				
300	144850	1/5	500	9,36



### EDELSTAHL-UNI-PLATTFORM ZUM ANBRINGEN VON OB M10 P-POB-HN PLAT M10



Normale Größe	EAN Produktnummer	Verpackung in Stck.		Preis inkl. MwSt [€/Stck.]
				
M10	144836	25/500	5 000	4,02



### GEWINDEBOLZEN M10 P-POB-ZT



Normale Größe	EAN Produktnummer	Verpackung in Stck.		Preis inkl. MwSt [€/Stck.]
				
60	002556	100	20 800	0,24
100	002563	100	15 600	0,36
150	002570	50	10 400	0,66

### GRUNDPLATTEN M10 P-POB-ZT MP





Normale Größe	EAN Produktnummer	Verpackung in Stck.		Preis inkl. MwSt [€/Stck.]
				
80 x 30	002518	25	5 200	1,38

### SICHERHEITS-ABDECKKAPPEN

### P-POB-HT AKG





Normale Größe	EAN Produktnummer	Verpackung in Stck.		Preis inkl. MwSt [€/Stck.]
				
<b>TM</b> 29 x 13	002280	50	16 800	<b>0,30</b>
<b>AN</b> 29 x 13	002211	50	16 800	<b>0,30</b>
<b>IC</b> 29 x 13	002235	50	16 800	<b>0,30</b>
<b>OC</b> 29 x 13	002266	50	16 800	<b>0,30</b>
<b>MH</b> 29 x 13	002242	50	16 800	<b>0,30</b>
<b>B</b> <b>SB</b> 29 x 13	002228	50	16 800	<b>0,30</b>
<b>PS</b> <b>BH</b> <b>BHT</b> 29 x 13	002273	50	16 800	<b>0,30</b>
<b>MZ</b> 29 x 13	002259	50	16 800	<b>0,30</b>
<b>ZH</b> 29 x 13	002297	50	16 800	<b>0,30</b>

ALUMINIUM  
POLYESTER + NATUR

### REGENWASSERFÄNGER

### W-WZV



Normale Größe	80	100	120
Preis in €/Stck.	Inkl. MwSt	Inkl. MwSt	Inkl. MwSt
<b>AN</b> 1 Anthrazit RAL 7016	<b>25,20</b> 035073	<b>26,40</b> 035080	<b>36,00</b> 035097
<b>TM</b> 2 Testa di Moro RAL 8028	<b>25,20</b> 035103	<b>26,40</b> 035110	<b>36,00</b> 035127
<b>ZH</b> 4 Braun RAL 7013	<b>25,20</b> 035134	<b>26,40</b> 035141	<b>36,00</b> 035158
Verpack. in Stck. 	<b>6</b>	<b>5</b>	<b>3</b>
Verpack. in Stck. 	<b>180</b>	<b>150</b>	<b>90</b>

# ALUMINIUM POLYESTER + NATUR

## REGENWASSERFÄNGER MIT LAUBFÄNGER

W-WZVS

Normale Größe	80	100	120
Preis in €/Stck.	Inkl. MwSt	Inkl. MwSt	Inkl. MwSt
<b>AN</b> 1 Anthrazit RAL 7016	30,60 035226	33,60 035233	50,40 035240
<b>TM</b> 2 Testa di Moro RAL 8028	30,60 035462	33,60 035479	50,40 035486
<b>SS</b> 3 Hellgrau RAL 7005	30,60 035431	33,60 035448	50,40 035455
<b>ZH</b> 4 Braun RAL 7013	30,60 035493	33,60 035509	50,40 035516
<b>BH</b> 5 Weissaluminium RAL 9006	30,60 035288	33,60 035295	50,40 035301
<b>BHT</b> 6 Graualuminium RAL 9007	30,60 102034 *	33,60 102041 *	50,40 102058 *
<b>MH</b> 7 Kupferbraun RAL 8004	30,60 035349	33,60 035356	50,40 035363
<b>IC</b> 8 Tiefschwarz RAL 9005	30,60 035318	33,60 035325	50,40 035332 *
<b>OC</b> 9 Oxidrot RAL 3009	30,60 035400	33,60 035417	50,40 035424
<b>B</b> 10 Weiss RAL 9010	30,60 035257	33,60 035264	50,40 035271
<b>MZ</b> 11 Moosgrün RAL 6005	30,60 035370	33,60 035387	50,40 035394
<b>ZS</b> 12 Zinkgrau RAL extra	30,60 035523	33,60 035530	50,40 035547
<b>PZ</b> 13 Grüne Patina RAL extra			
<b>PM</b> 14 Kupfer Patina RAL extra			
<b>Aluminium</b> 15 Natur	24,48 035196 *	26,88 035202	40,32 035219 *
Verpack. in Stck.	6	5	3
Verpack. in Stck.	180	150	90





ALUMINIUM  
POLYESTER + NATUR

\* Fertigung auf Bestellung

### WASSERSAMMLER MIT SCHLAUCHPAKET

W-WZVHA





Normale Größe	80	120
Preis in €/Stck.	Inkl. MwSt	Inkl. MwSt
<b>AN</b> 1 Anthrazit RAL 7016	<b>78,00</b> 018854	<b>150,00</b> 018878 *
<b>TM</b> 2 Testa di Moro RAL 8028	<b>78,00</b> 019097	<b>150,00</b> 019110
<b>SS</b> 3 Hellgrau RAL 7005	<b>78,00</b> 019066 *	<b>150,00</b> 019080 *
<b>ZH</b> 4 Braun RAL 7013	<b>78,00</b> 019127 *	<b>150,00</b> 019141 *
<b>BH</b> 5 Weissaluminium RAL 9006	<b>78,00</b> 018915 *	<b>150,00</b> 018939 *
<b>BHT</b> 6 Graualuminium RAL 9007	<b>78,00</b> 102003 *	150,00 102027 *
<b>MH</b> 7 Kupferbraun RAL 8004	<b>78,00</b> 018977 *	<b>150,00</b> 018991 *
<b>IC</b> 8 Tiefschwarz RAL 9005	<b>78,00</b> 018946 *	<b>150,00</b> 018960
<b>OC</b> 9 Oxidrot RAL 3009	<b>78,00</b> 019035 *	<b>150,00</b> 019059 *
<b>B</b> 10 Weiss RAL 9010	<b>78,00</b> 018885 *	<b>150,00</b> 018908 *
<b>MZ</b> 11 Moosgrün RAL 6005	<b>78,00</b> 019004	<b>150,00</b> 019028 *
<b>ZS</b> 12 Zinkgrau RAL extra	<b>78,00</b> 019158 *	<b>150,00</b> 019172 *
<b>PZ</b> 13 Grüne Patina RAL extra		
<b>PM</b> 14 Kupfer Patina RAL extra		
<b>Aluminium</b> 15 Natur	<b>70,20</b> 001481	<b>135,00</b> 001504
Verpack. in Stck. 	1	1
Verpack. in Stck. 	60	60

\* Fertigung auf Bestellung

### WASSERSAMMLER MIT SCHLAUCH UND KNOFF

W-WZVHAG

Normale Größe	100
Preis in €/Stck.	Inkl. MwSt
<b>AN</b> 1 Anthrazit RAL 7016	<b>72,00</b> 018861
<b>TM</b> 2 Testa di Moro RAL 8028	<b>72,00</b> 019103
<b>SS</b> 3 Hellgrau RAL 7005	<b>72,00</b> 019073
<b>ZH</b> 4 Braun RAL 7013	<b>72,00</b> 019134
<b>BH</b> 5 Weissaluminium RAL 9006	<b>72,00</b> 018922
<b>BHT</b> 6 Graualuminium RAL 9007	<b>72,00</b> 102010 *
<b>MH</b> 7 Kupferbraun RAL 8004	<b>72,00</b> 018984 *
<b>IC</b> 8 Tiefschwarz RAL 9005	<b>72,00</b> 018953
<b>OC</b> 9 Oxidrot RAL 3009	<b>72,00</b> 019042 *
<b>B</b> 10 Weiss RAL 9010	<b>72,00</b> 018892
<b>MZ</b> 11 Moosgrün RAL 6005	<b>72,00</b> 019011
<b>ZS</b> 12 Zinkgrau RAL extra	<b>72,00</b> 019165 *
<b>PZ</b> 13 Grüne Patina RAL extra	
<b>PM</b> 14 Kupfer Patina RAL extra	
<b>Aluminium</b> 15 Natur	<b>64,80</b> 001498
Verpack. in Stck. 	1
Verpack. in Stck. 	60

\* Fertigung auf Bestellung







### VERZINKT STANDROHRE MIT REINIGUNGSÖFFNUNG

W-WOZR



Normale Größe	80	100	100
Länge in m	1,0	1,0	1,5
Preis in €/Stck.	Inkl. MwSt	Inkl. MwSt	Inkl. MwSt
<b>AN</b> 1 Anthrazit RAL 7016	<b>76,80</b>	<b>58,80</b>	<b>116,40</b>
	030344 *	030351 *	030368 *
<b>TM</b> 2 Testa di Moro RAL 8028	<b>76,80</b>	<b>58,80</b>	<b>116,40</b>
	030641 *	030658 *	030665 *
<b>SS</b> 3 Hellgrau RAL 7005	<b>76,80</b>	<b>58,80</b>	<b>116,40</b>
	030597 *	030603 *	030610 *
<b>ZH</b> 4 Braun RAL 7013	<b>76,80</b>	<b>58,80</b>	<b>116,40</b>
	030696 *	030702 *	030719 *
<b>BH</b> 5 Weissaluminium RAL 9006	<b>76,80</b>	<b>58,80</b>	<b>116,40</b>
	030795 *	030801 *	030818 *
<b>BHT</b> 6 Graualuminium RAL 9007	<b>76,80</b>	<b>58,80</b>	116,40
	102065 *	102072 *	102096 *
<b>MH</b> 7 Kupferbraun RAL 8004	<b>76,80</b>	<b>58,80</b>	<b>116,40</b>
	030443 *	030450 *	030467 *
<b>IC</b> 8 Tiefschwarz RAL 9005	<b>76,80</b>	<b>58,80</b>	<b>116,40</b>
	030849 *	030856 *	030863 *
<b>OC</b> 9 Oxidrot RAL 3009	<b>76,80</b>	<b>58,80</b>	<b>116,40</b>
	030542 *	030559 *	030566 *
<b>B</b> 10 Weiss RAL 9010	<b>76,80</b>	<b>58,80</b>	<b>116,40</b>
	030399 *	030405 *	030412 *
<b>MZ</b> 11 Moosgrün RAL 6005	<b>76,80</b>	<b>58,80</b>	<b>116,40</b>
	030498 *	030504 *	030511 *
<b>ZS</b> 12 Zinkgrau RAL extra	<b>76,80</b>	<b>58,80</b>	<b>116,40</b>
	030740 *	030757 *	030764 *
<b>PZ</b> 13 Grüne Patina RAL extra			
<b>PM</b> 14 Kupfer Patina RAL extra			
<b>VERZINKT</b> Natur	<b>72,00</b>	<b>54,00</b>	<b>106,80</b>
	009708	009715	009722
Verpack. in Stck. 	1	1	1
Verpack. in Stck. 	70	60	60

\* Fertigung auf Bestellung

### VERZINK STANDROHRE MIT REINIGUNGSÖFFNUNG

### W-WOZR

Normale Größe	120	120
Länge in m	1,0	1,5
Preis in €/Stck.	Inkl. MwSt	Inkl. MwSt
<b>AN</b> 1 Anthrazit RAL 7016	<b>138,00</b> 030375 *	<b>198,00</b> 030382 *
<b>TM</b> 2 Testa di Moro RAL 8028	<b>138,00</b> 030672 *	<b>198,00</b> 030689 *
<b>SS</b> 3 Hellgrau RAL 7005	<b>138,00</b> 030627 *	<b>198,00</b> 030634 *
<b>ZH</b> 4 Braun RAL 7013	<b>138,00</b> 030726 *	<b>198,00</b> 030733 *
<b>BH</b> 5 Weissaluminium RAL 9006	<b>138,00</b> 030825 *	<b>198,00</b> 030832 *
<b>BHT</b> 6 Graualuminium RAL 9007	<b>138,00</b> 102102 *	198,00 102089 *
<b>MH</b> 7 Kupferbraun RAL 8004	<b>138,00</b> 030474 *	<b>198,00</b> 030481 *
<b>IC</b> 8 Tiefschwarz RAL 9005	<b>138,00</b> 030870 *	<b>198,00</b> 030887 *
<b>OC</b> 9 Oxidrot RAL 3009	<b>138,00</b> 030573 *	<b>198,00</b> 030580 *
<b>B</b> 10 Weiss RAL 9010	<b>138,00</b> 030429 *	<b>198,00</b> 030436 *
<b>MZ</b> 11 Moosgrün RAL 6005	<b>138,00</b> 030528 *	<b>198,00</b> 030535 *
<b>ZS</b> 12 Zinkgrau RAL extra	<b>138,00</b> 030771 *	<b>198,00</b> 030788 *
<b>PZ</b> 13 Grüne Patina RAL extra		
<b>PM</b> 14 Kupfer Patina RAL extra		
<b>VERZINKT</b> Natur	<b>126,00</b> 009739	<b>171,60</b> 009746
Verpack. in Stck. 	1	1
Verpack. in Stck. 	40	40



\* Fertigung auf Bestellung



### VERZINK ROHRSCHELLE MIT GUMMI M10

P-POB-OZR



Normale Größe	EAN Produktnummer	Verpackung in Stck.		Preis inkl. MwSt [€/Stck.]
				
80	002525	25	1 250	<b>1,86</b>
100	002532	25	1 250	<b>2,40</b>
120	002549	20	1 000	<b>2,70</b>

ALUMINIUM  
POLYESTER + NATUR

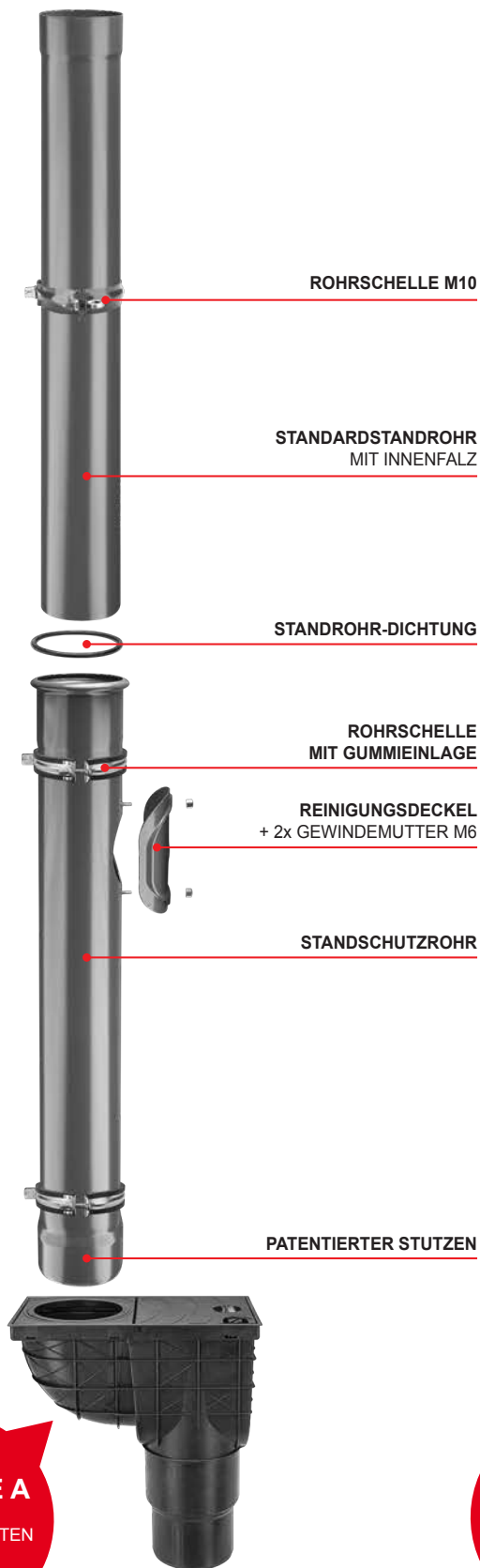

**VARIANTE A**

REGENSINKKASTEN  
PVC

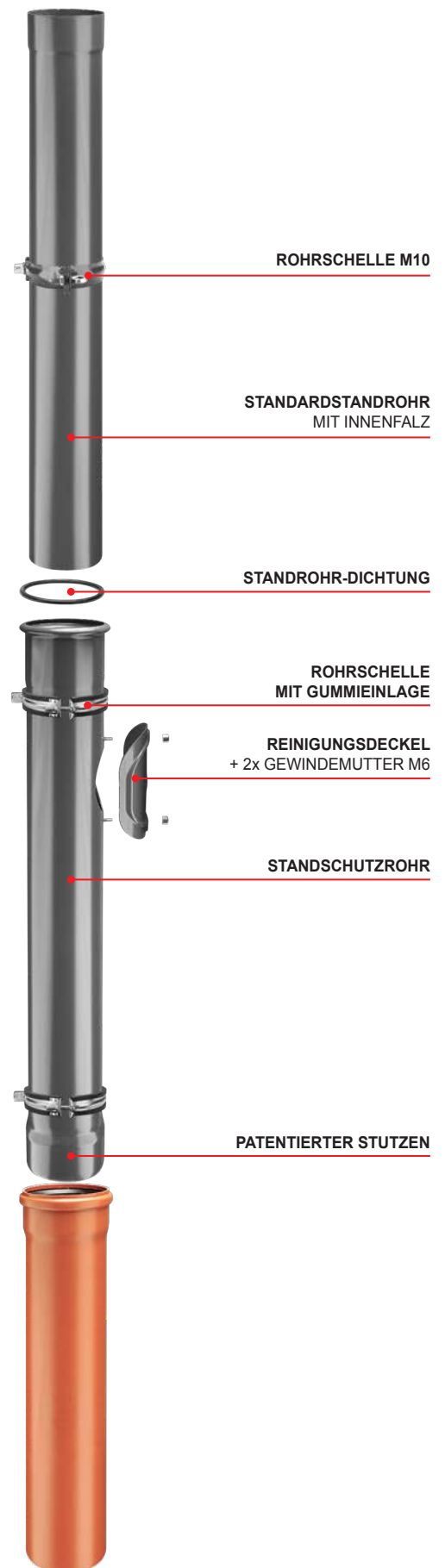

**VARIANTE B**

KANALISATIONSROHR  
PVC

## I. ALLGEMEINES

- 1.1. KJG a.s. mit Sitz in Malinovského 800/131, 916 21 Čachtice, Identifikationsnummer: 31 439 951 (nachfolgend nur „Verkäufer“), erlässt nachfolgende Allgemeine Verkaufsbedingungen. Sie gelten gegenüber Unternehmen bei der Ausübung ihrer Geschäftstätigkeit sowie gegenüber dem Staat, staatlichen Einrichtungen, Gebietsheiten oder juristischen Personen, die nach dem Gesetz als öffentlich-rechtliche Einrichtungen gegründet sind, bei der Wahrnehmung von öffentlichen Bedürfnissen oder Sicherstellung des eigenen Betriebes (nachfolgend nur „Käufer“) für den Verkauf und die Lieferung von Dachrinnensystemen mit Zubehör, leichter Dachdeckung, Trapezblechern, metallurgischen Werkstoffen, Dachzubehör, Werkzeugen, Maschinen und sonstigen mit dem Dachsystem zusammenhängenden Handelsgütern (nachfolgend nur „Ware“) durch uns an Hand eines Rahmenkaufvertrages (nachfolgend nur „RKV“).
- 1.2. Diese Allgemeinen Verkaufsbedingungen sind als untrennbarer Bestandteil des Rahmenkaufvertrages untrennbarer Bestandteil des zwischen dem Verkäufer und Käufer an Hand des RKV geschlossenen Einzelkaufvertrages (nachfolgend auch „EKV“ oder „Vertrag“).

## II. VERTRAGSABSCHLUSS

- 2.1. Die schriftliche Bestellung der Ware durch den Käufer stellt ein verbindliches Angebot zum Abschluss des Einzelkaufvertrages dar und muss folgendes enthalten:
  - die zur Ausstellung der Rechnung erforderliche Identifizierung des Käufers,
  - Spezifizierung der Bestellware (insbesondere der Typ, Art, Menge und Abmessungen),
  - Lieferort, Lieferfrist und Lieferweise der Ware,
  - Auftragsdatum,
  - Vorname, Name, Position und Unterschrift des Handlungsberechtigten des Käufers.
- 2.2. Der Einzelkaufvertrag kommt erst mit der schriftlichen Bestätigung der Bestellung des Käufers durch uns zustande.

## III. KAUFPREIS UND ZAHLUNGSBEDINGUNGEN

- 3.1. Der Käufer verpflichtet sich, dem Verkäufer ordnungsgemäß und rechtzeitig den Kaufpreis für die bestellte Ware zu bezahlen. Der Kaufpreis wird nach der zum Tag der Einreichung der Bestellung durch den Käufer geltenden Preisliste des Verkäufers festgelegt (die Preise der Ware verstehen sich zuzüglich Mehrwertsteuer) und seine Höhe wird vom Verkäufer in der Bestätigung der Bestellung des Käufers einschließlich der gesetzlich geltenden Mehrwertsteuer (bei Warenlieferung innerhalb der Slowakei) angeführt. In notwendigen Fällen, wenn die Kaufpreisfeststellung an Hand einer individuellen Preiskalkulation gemäß der geltenden Preisliste erfolgt, ist vom Käufer der Kaufpreis bis zur Höhe der festgelegten Preiskalkulation zu entrichten, wobei die endgültige Höhe des Kaufpreises vom Verkäufer je nach den tatsächlich aufgewendeten Kosten festgelegt wird, diese darf den in der Preiskalkulation festgelegten Preis jedoch nicht überschreiten. Der Käufer hat Anspruch auf einen Nachlass auf den Preis der Ware, dessen Höhe sich aus dem Rahmenkaufvertrag ergibt; sollte der Verkäufer während der Laufzeit des Rahmenkaufvertrages die Höhe des Nachlasses auf den Preis der Ware für den Käufer ändern, wird er darüber umgehend schriftlich den Käufer unterrichten. Bei Warenlieferungen innerhalb der Slowakei wird dem Käufer vom Verkäufer zusätzlich zum Preis die gesetzlich geltende Mehrwertsteuer berechnet.
- 3.2. Für die Entnahme der Ware wird dem Käufer ein finanzieller Kreditrahmen und die Fälligkeit der Rechnungen im Sinne des Rahmenkaufvertrages festgelegt, wobei der Verkäufer berechtigt ist, dem Käufer den Kaufpreis mit dem Tag der Zustellung bzw. Absendung der Ware an den Käufer in Rechnung zu stellen. Wird der im Rahmenkaufvertrag genannte Kreditrahmen erschöpft oder die Rechnung vom Käufer nicht innerhalb der Fälligkeitsfrist bezahlt, ist der Verkäufer berechtigt, die vertragsmäßige Warenlieferung an den Käufer einzustellen und die nächste schriftliche Bestellung des Käufers nicht zu bestätigen. Die eingestellte Belieferung wird vom Verkäufer wieder aufgenommen:
  - beim überzogenen Kreditrahmen – nach der Begleichung der am weitesten zurückliegenden Rechnungen bis zur Höhe des Kreditrahmenüberzugs und gleichzeitiger Bezahlung des Wertes der gewünschten Warenentnahme,
  - bei Nichtbezahlung der Rechnung innerhalb der Fälligkeitsfrist – nach deren vollständiger Begleichung.
 Der Verkäufer ist berechtigt, jederzeit während der Laufzeit des Rahmenkaufvertrages den festgelegten Kreditrahmen des Käufers zu ändern.
- 3.3. Die Zahlung gilt dann als rechtzeitig erfolgt, wenn sie innerhalb der Fälligkeitsfrist dem Konto des Verkäufers gutgeschrieben oder zur Kasse des Verkäufers eingezahlt wird.
- 3.4. Beim Verzug des Käufers mit der Bezahlung der Rechnung innerhalb der Fälligkeitsfrist, ist der Verkäufer berechtigt, dem Käufer entsprechende Verzugszinsen in Höhe von 0,05 % des ausstehenden Betrages für jeden Verzugstag zu berechnen.

## IV. WARENLIEFERUNG UND EIGENTUMSVORBEHALT

- 4.1. Die Lieferung der Ware an den Käufer hat in der vertraglich vereinbarten Menge zu erfolgen, wobei ihre Qualität und Ausführung dem Verwendungszweck der Ware entsprechen müssen. Der Käufer hat die vom Verkäufer gelieferte Ware abzunehmen.
- 4.2. Solange von den Vertragsparteien nicht anders vereinbart wurde, ist die Ware vom Verkäufer für den Transport auf die für diese Ware im Geschäftsverkehr übliche Weise zu verpacken bzw. abzufertigen.
- 4.3. Die Lieferung der Ware erfolgt innerhalb der durch die Vertragsparteien im Vertrag vereinbarten Frist und auf die dort vereinbarte Weise.
- 4.4. Bei der Anlieferung der Ware durch den Verkäufer hat sich der Mitarbeiter des Käufers mit einer Berechtigung für die Warenabnahme auszuweisen.
- 4.5. Soll die Ware ohne Verladung auf das Transportmittel am Sitz der Verkäufer (bzw. im Lagerhaus des Verkäufers, bei dem die Bestellung des Käufers eingegangen ist) an einen vom Käufer festgelegten Spediteur überstellt werden, hat sich dieser mit einer Berechtigung für die Warenabnahme auszuweisen.
- 4.6. Soll die Warenlieferung an den Käufer am in der Bestellung festgelegten Lieferort mit dem Transportmittel des Verkäufers stattfinden, werden die Transportkosten vom Verkäufer je nach der zum Zeitpunkt des Bestelleingangs geltenden Preisliste für Transporte dem Käufer in Rechnung gestellt. Der Verkäufer behält sich ferner vor, die Ware nur am nach eigenem Ermessen zugänglichen Gelände abzuladen.
- 4.7. Bei Waren, die an den Käufer zu übersenden sind, wird der Verkäufer dem Käufer die Versandkosten in Rechnung stellen, sofern nicht anders vereinbart wurde.
- 4.8. Der Käufer verpflichtet sich zur Entnahme der Ware innerhalb der Lieferfrist. Sollte der Käufer seiner Pflicht zur Entnahme der Ware innerhalb der Lieferfrist nicht nachkommen, wird er vom Verkäufer zur Erfüllung dieser Pflicht innerhalb einer nachträglich gesetzten angemessenen Frist aufgefordert. Sollte der Käufer die Ware auch nicht innerhalb der nachträglich gesetzten angemessenen Pflicht entnehmen, entsteht dem Verkäufer dadurch das Recht, vom Vertrag zurückzutreten.
- 4.9. Sollte der Käufer bis zur Lieferung der Ware nicht den vollen Kaufpreis bezahlt haben, geht das Eigentum an der gelieferten Ware erst mit der vollständigen Bezahlung des Kaufpreises an den Käufer über.

## V. GEFÄHRÜBERGANG FÜR BESCHÄDIGUNG DER WARE

- 5.1. Der Gefahrübergang für die Ware an den Käufer erfolgt mit ihrer Abnahme vom Verkäufer bzw. vom durch den Verkäufer beauftragten Spediteur. Bei Versäumnis der Warenabnahme durch den Käufer erfolgt der Gefahrübergang mit dem Zeitpunkt, ab welchem dem Käufer vom Verkäufer bzw. beauftragten Spediteur die Manipulation mit der Ware ermöglicht wird, wobei der Käufer von dieser Möglichkeit in Kenntnis gesetzt wurde und die Ware im Widerspruch zum Vertrag nicht abgenommen hat.
- 5.2. Soll die Ware an einem vom Käufer beauftragten Spediteur, von dem der Käufer die Ware abnehmen wird, im Sitz des Verkäufers in Čachtice (bzw. im jeweiligen Lagerhaus des Verkäufers) übertragen werden, geht die Gefahr für Beschädigung der Ware mit ihrer Übergabe an diesen Spediteur an den Käufer über.
- 5.3. Soll die Ware vom Verkäufer an den Käufer versendet werden, geht die Gefahr für die Beschädigung der Ware mit dem Zeitpunkt ihrer Übergabe an den ersten Spediteur zweck. Beförderung an den Bestimmungsort an den Käufer über.
- 5.4. Der Käufer hat die Ware nach dem Gefahrübergang ohne unnötige Verzögerung zu besichtigen. Wird die Ware an den Käufer versendet, hat er die Ware ohne unnötige Verzögerung nach ihrem Eintreffen am Bestimmungsort zu besichtigen.

## VI. MANGELHAFTUNG UND GEWÄHRLEISTUNG

- 6.1. Der Verkäufer haftet für alle zum Zeitpunkt des Gefahrübergangs an den Käufer bereits vorhandene Mängel, obwohl diese erst danach sichtbar geworden sind. Der Verkäufer haftet ferner für alle Mängel, die nach dem Gefahrübergang an den Käufer in Folge einer Pflichtverletzung auf Seiten des Verkäufers entstanden sind.
- 6.2. Erfolgt beim Gefahrübergang keine Besichtigung der Ware vom Käufer selbst oder durch Dritte für den Käufer, kann dieser seine Ansprüche aus solchen bei der Besichtigung feststellbaren Mängeln nur dann anwenden, wenn er das Vorhandensein dieser Mängel der Ware bereits zum Zeitpunkt des Gefahrübergangs nachweisen kann.
- 6.3. Der Käufer hat die Mängel dem Verkäufer mitzuteilen, und zwar ohne unnötige Verzögerung nachdem:
  - a/ der Käufer die Mängel festgestellt hat,
  - b/ die Mängel vom Käufer unter Aufwendung fachlicher Sorgfalt bei der nach dem Gefahrübergang durchzuführenden Besichtigung als feststellbar galten, oder
  - c/ die Mängel zu einem späteren Zeitpunkt unter Aufwendung fachlicher Sorgfalt als feststellbar galten, spätestens jedoch innerhalb von zwei Jahren seit dem Liefertermin der Ware bzw. Eingang der Ware an dem im Vertrag benannten Lieferort. Bei Mängeln, auf die sich die Qualitätsgarantie bezieht, wird diese Frist durch die Garantiedauer ersetzt.
- 6.4. Der Garantiezuspruch für die gelieferte Ware erfolgt mit einer Erklärung des Verkäufers auf einem gesonderten Garantieschein, der auch die Vorgehensweise bei Beanstandungen beschreibt.
- 6.5. Die Laufzeit der Gewährleistung beginnt mit dem Tag der Warenzustellung. Ist die Ware vom Verkäufer zu versenden, beginnt die Gewährleistungszeit mit der Anlieferung der Ware am Bestimmungsort. Falls der Käufer die Ware wegen Mängeln, die vom Verkäufer zu vertreten sind, nicht nutzen kann, wird die Laufzeit der Gewährleistung solange ausgesetzt.
- 6.6. Bei Lieferung mangelnder Ware wird die Anwendbarkeit der Bestimmungen aus § 436, § 437, § 439 Abs. 2, 3, 4 und § 441 des slowakischen Handelsgesetzbuches ausdrücklich ausgeschlossen und der Verkäufer wird dem Käufer in diesem Fall einen Nachlass auf den Kaufpreis gewähren oder die beanstandeten Mängel der Ware beseitigen, und zwar durch:
  - a/ Lieferung der mangelnden Ware,
  - b/ Reparatur der Ware oder Ersatzlieferung bei Mängeln, die sich beheben lassen, oder
  - c/ Ersatzlieferung bei Mängeln, die sich nicht beheben lassen.
- 6.7. Der gewährte Nachlass auf den Kaufpreis hat dem Unterschied zwischen dem Wert der mangelfreien und der gelieferten mangelbehafteten Ware zu entsprechen, wobei für die Bestimmung des Wertes der Zeitpunkt der voraussichtlichen Leistungserbringung entscheidend ist. Mit der Gewährung eines Nachlasses auf den Kaufpreis durch den Verkäufer entfällt der Anspruch des Käufers weiteren Schadensersatz wegen entgangenen Gewinns in Folge von mangelnden Eigenschaften der Ware, für die ein Nachlass gewährt wurde, zu beanspruchen.
- 6.8. Bei Ersatzlieferung ist der Verkäufer berechtigt zu verlangen, dass die Rückgabe der Tauschware durch den Käufer auf seine Kosten im gleichen Zustand wie bei ihrer Anlieferung an den Käufer erfolgt. Dieser Anspruch des Verkäufers ist ausgeschlossen, solange die Unmöglichkeit der Rückgabe der Ware in dem dort angegebenen Zustand nicht durch Handlung oder Versäumnis des Käufers verursacht oder der Zustand der Ware in Folge der ordnungsgemäß durchgeführten Besichtigung der Ware zum Zwecke der Mängelermittlung geändert wurde. Wird die Ware oder Teile davon durch den Käufer vor Entdeckung der Mängel verkauft oder ganz oder teilweise verbraucht oder bei der üblichen Benutzung abgedehnt, hat der Käufer die nicht verkaufte oder unverbrauchte oder abgedehnte Ware zurückzugeben und an den Verkäufer einen Ersatz in Höhe des aus der Verwendung des Ware resultierenden Nutzens zu leisten.
- 6.9. Die Haftung des Verkäufers für Mängel, die nicht von der Qualitätsgarantie gedeckt sind, entfällt, soweit diese an der Ware nach dem Gefahrübergang durch Außenfaktoren entstanden sind und weder vom Verkäufer noch von seinen Gehilfen bei der Erfüllung seiner Verpflichtung verursacht wurden.

## VII. HÖHERE GEWALT

- 7.1. Treten nach dem Abschluss des Vertrages unvorhersehbare und unvermeidliche Umstände ein, die ein dauerhaftes oder vorübergehendes Hindernis für die Erfüllung der Pflicht aus dem geschlossenen Vertrag durch die Vertragsparteien darstellen (vis maior), wird die Nichterfüllung der Pflicht (bei dauerhaften Hindernissen) durch die Vertragspartei bzw. die verspätete Erfüllung der Pflicht (bei vorübergehenden Hindernissen), nicht als Verletzung dieses Vertrages gewertet und die jeweilige Vertragspartei haftet somit nicht für eventuelle Schäden, die im Zusammenhang mit der Nichterfüllung der Vertragspflichten entstehen. Hat das entstandene Hindernis nur einen vorübergehenden Einfluss auf die Nichterfüllung der vertraglichen Pflicht, verpflichten sich die Vertragsparteien, der Erfüllung ihrer vertraglichen Pflichten umgehend nach Wegfall des Hindernisses nachzugehen. Die Entstehung solcher Hindernisse ist umgehend der jeweils anderen Vertragspartei mitzuteilen.
- 7.2. Als vis maior gelten insbesondere Naturereignisse, willkürliche Handlung von Dritten, StreiStock., Aussperrungen, Blockaden, (erklärter sowie nicht-erklärter) Krieg, Änderungen der politischen Lage, welche die Ausübung der Rechte und Pflichten aus dem Vertrag ausschließen oder übermäßig erschweren sowie alle ähnlichen Situationen.

## VIII. SCHUTZ PERSONENBEZOGENER DATEN

- 8.1. Der Käufer (und für Zwecke dieses Artikels auch alle weiteren auf dem Rahmenkaufvertrag oder der Bestellung für den Käufer signierten Personen) erteilt hiermit dem Verkäufer seine ausdrückliche Zustimmung zur Bearbeitung der ihn betreffenden Daten, die im Rahmenkaufvertrag und in der Bestellung des Käufers genannt werden, im Sinne des slowakischen Gesetzes Nr. 428/2002 Ges. Slg. zum Schutz personenbezogener Daten in der jeweils geltenden Fassung (nachfolgend nur „Gesetz“).
- 8.2. Der Käufer erteilt dem Verkäufer seine ausdrückliche Zustimmung zur Bearbeitung der ihn betreffenden Daten zu folgenden Zwecken:
  - a/ Ausübung der Rechte und Pflichten aus dem Rahmenkauf- und Einzelkaufvertrag,
  - b/ Buchführung, die dem Verkäufer per Gesetz oder auf seiner Grundlage auferlegt wird,
  - c/ Ausübung von Marketingleistungen.
- 8.3. Der Käufer erteilt dem Verkäufer seine ausdrückliche Zustimmung zur Weitergabe der ihn betreffenden Daten zu Zwecken aus Punkt 8.2 an Dritte, die vom Verkäufer mit der vorliegenden Tätigkeit beauftragt wurden.
- 8.4. Der Käufer erteilt dem Verkäufer seine ausdrückliche Zustimmung zur Bearbeitung der ihn betreffenden Daten:
  - a/ solange dem Verkäufer die Pflicht der Buchführung aus Punkt 8.2 Buch. b/ auferlegt ist,
  - b/ für die zum Schutz gesetzlicher Rechte und zur Wahrung gesetzlich geschützter Interessen des Verkäufers unbedingt erforderliche Dauer.
- 8.5. Der Käufer nimmt zur Kenntnis, dass sollte der Verkäufer bzw. ein Dritter, an dem die personenbezogenen Daten vom Verkäufer weitergegeben wurden, gegen seine gesetzlichen Pflichten verstoßen, er berechtigt ist, seine Zustimmung zur Bearbeitung der ihn betreffenden Daten zu widerrufen und ihre Löschung zu verlangen.

## IX. SCHLUSSBESTIMMUNGEN

- 9.1. Der Käufer darf die ihm aus dem Rahmenkauf- oder Einzelkaufvertrag anfallenden Rechte ohne die ausdrückliche Zustimmung des Verkäufers weder an Dritte übertragen noch an sie abtreten.
- 9.2. Der Rahmenkaufvertrag kann nur in Form von schriftlichen durch Vertreter beider Vertragsparteien unterzeichneten Zusätzen geändert werden, sofern in den vorliegenden Allgemeinen Bedingungen nicht anders bestimmt ist.
- 9.3. Abweichende zwischen Verkäufer und Käufer vereinbarte Bestimmungen im Einzelkaufvertrag haben Vorrang vor den Bestimmungen des Rahmenkaufvertrages und diesen Allgemeinen Verkaufsbedingungen. Rechtsverhältnisse, die weder im Rahmenkauf- bzw. Einzelkaufvertrag noch mit diesen Allgemeinen Verkaufsbedingungen geregelt werden, richten sich nach dem slowakischen Handelsgesetzbuch und sonstigen geltenden Rechtsvorschriften der Slowakischen Republik; die Geltung der Kollisionsnormen und des UN-Abkommens zum internationalen Warenkauf / CISG/ vom 11.04.1980 sowie eventueller Ergänzungen für den Fall, dass sich der Sitz (Geschäftssitz) des Käufers in einem anderen Land befindet oder die Ware in ein anderes Land gebracht wird, ist ausgeschlossen.
- 9.4. Alle sich aus der Erfüllung des Rahmenkaufvertrages ergebenden Streitigkeiten werden durch gültige Regelung der Vertragsparteien beigelegt. Für Streitigkeiten, die nicht durch gegenseitige Absprache beigelegt werden können, gilt der (ausschließliche) Gerichtsstand des zuständigen Gerichtes der Slowakischen Republik.
- 9.5. Diese Allgemeinen Bedingungen werden vom Verkäufer gemäß § 273 des slowakischen Handelsgesetzbuches erlassen und gelten ab dem 01.01.2017.