



SYSTEM RYNNOWY PÓŁOKRĄGLY



CENNIK
2024

ZALECANE CENY DETALICZNE



POWERFUL PARTNER FOR YOUR ROOF



Aluminium powlekane | 4



Rynna | 6



Rynna dylatacyjna | 9



Rynna wyposażenie | 13



Hak pościowy | 15



Narożnik | 18



Denko rynny | 20



Wylot | 21



Kolano | 32



Rura spustowa | 35



Rura spustowa wyposażenie | 40



Obejma rury | 42

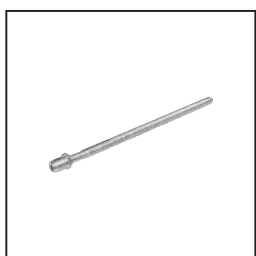

Obejma rury wyposażenie | 43



Rewizja rury spustowej | 45



Rura ochronna | 49



SYSTEM RYNNOWY PÓŁOKRĄGŁY

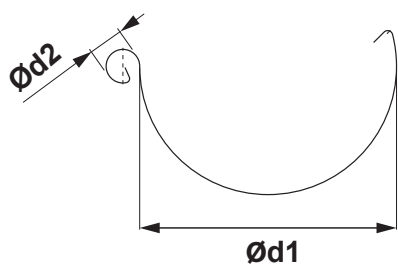

WYMIARY RYNIEN DACHOWYCH

(wymiary i tolerancje wymiarów według normy EN 612)

| Szerokość w rozwinięciu (mm) | 200 | 250 | 280 | 333 | 400 |
|------------------------------|-----|-----|-----|-----|-----|
| Ød1 | 80 | 105 | 127 | 153 | 192 |
| Ød2 | 16 | 18 | 18 | 20 | 22 |

FALCOWANIE DO WEWNĄTRZ

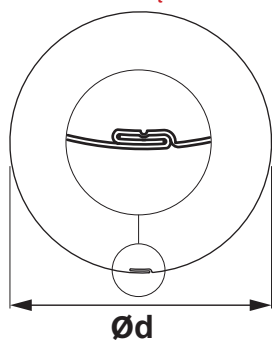

WYMIARY RYNIEN DACHOWYCH

(wymiary i tolerancje wymiarów według normy EN 612)

| Wymiary | 60 | 80 | 100 | 120 | 150 |
|----------------------------|----|----|-----|-----|-----|
| Wielkość nominalna Ød (mm) | 60 | 80 | 100 | 120 | 150 |

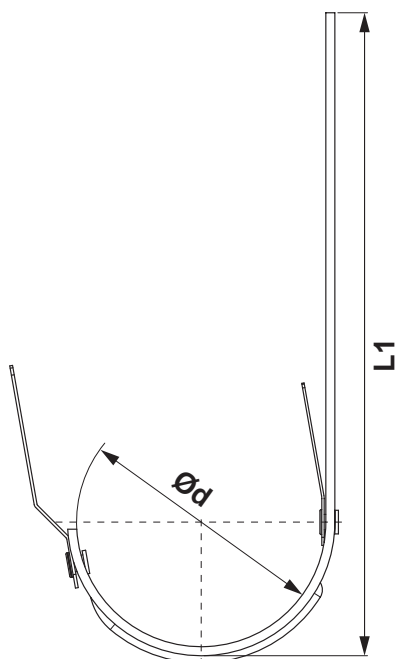

WYMIARY HAKÓW DACHOWYCH

(wymiary i tolerancje wymiarów według normy EN 612)

| Wymiary (mm) | L1 | Ød |
|--------------|-----|-----|
| 250 | 310 | 105 |
| 280 | 337 | 127 |
| 333 – 550 | 385 | 153 |
| 333 – 650 | 485 | 153 |
| 400 | 436 | 192 |

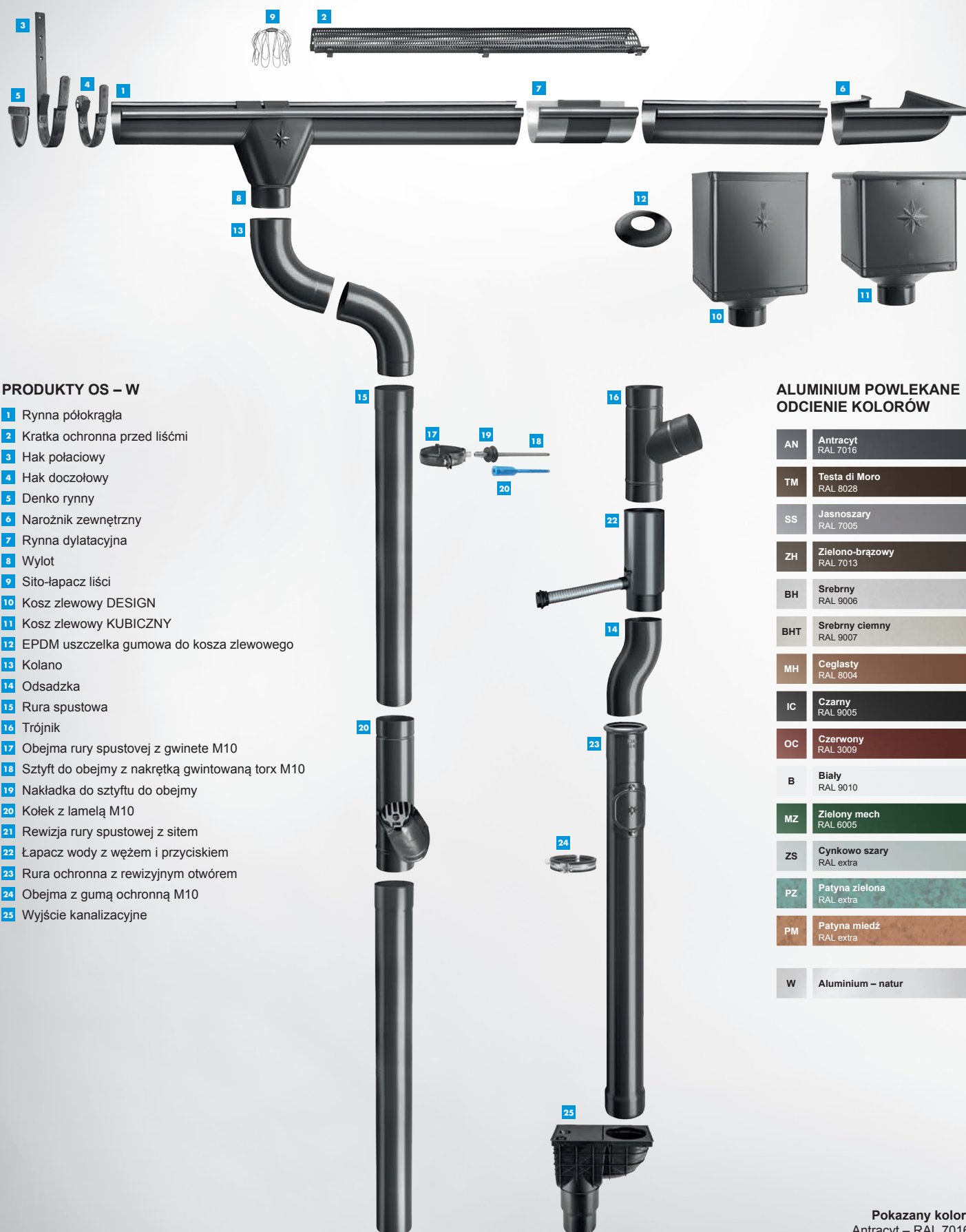

PRODUKTY OS – W

- 1 Rynna półokrągła
- 2 Kratka ochronna przed liśćmi
- 3 Hak połaciowy
- 4 Hak doczołowy
- 5 Denko rynny
- 6 Narożnik zewnętrzny
- 7 Rynna dylatacyjna
- 8 Wylot
- 9 Sito-łapacz liści
- 10 Kosz zlewowy DESIGN
- 11 Kosz zlewowy KUBICZNY
- 12 EPDM uszczelka gumowa do kosza zlewowego
- 13 Kolano
- 14 Odsadzka
- 15 Rura spustowa
- 16 Trójnik
- 17 Obejma rury spustowej z gwinete M10
- 18 Szyft do obejmy z nakrętką gwintowaną torx M10
- 19 Nakładka do szyftu do obejmy
- 20 Kołek z lamelą M10
- 21 Rewizja rury spustowej z sitem
- 22 Łapacz wody z węzłem i przyciskiem
- 23 Rura ochronna z rewizyjnym otworem
- 24 Obejma z gumą ochronną M10
- 25 Wyjście kanalizacyjne

ALUMINIUM POWLEKANE ODCIEŃ KOLORÓW

| | |
|-----|-----------------------------|
| AN | Antracyt RAL 7016 |
| TM | Testa di Moro RAL 8028 |
| SS | Jasnoszary RAL 7005 |
| ZH | Zielono-brązowy RAL 7013 |
| BH | Srebrny RAL 9006 |
| BHT | Srebrny ciemny RAL 9007 |
| MH | Ceglasty RAL 8004 |
| IC | Czarny RAL 9005 |
| OC | Czerwony RAL 3009 |
| B | Biały RAL 9010 |
| MZ | Zielony mech RAL 6005 |
| ZS | Cynkowo szary RAL extra |
| PZ | Patyna zielona RAL extra |
| PM | Patyna miedź RAL extra |
| W | Aluminium – natur |



ALUMINIUM POLYESTER + NATUR

NOVELIS

Jest to amerykańska firma zajmująca się przemysłem aluminium z siedzibą w Atlancie w stanie Georgia w Stanach Zjednoczonych. Jest spółką zależną indyjskiej firmy produkującej aluminium i miedź Hindalco Industries. Novelis jest wiodącym producentem walcowanego aluminium i światowym liderem w recyklingu puszek do napojów. Firma świadczy usługi dla klientów z takich branż jak puszki do napojów, motoryzacja, elektronika użytkowa, budownictwo, folie i opakowania.

ADITYA BIRLA

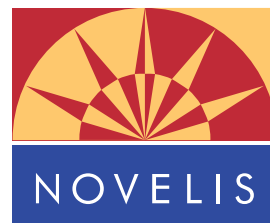

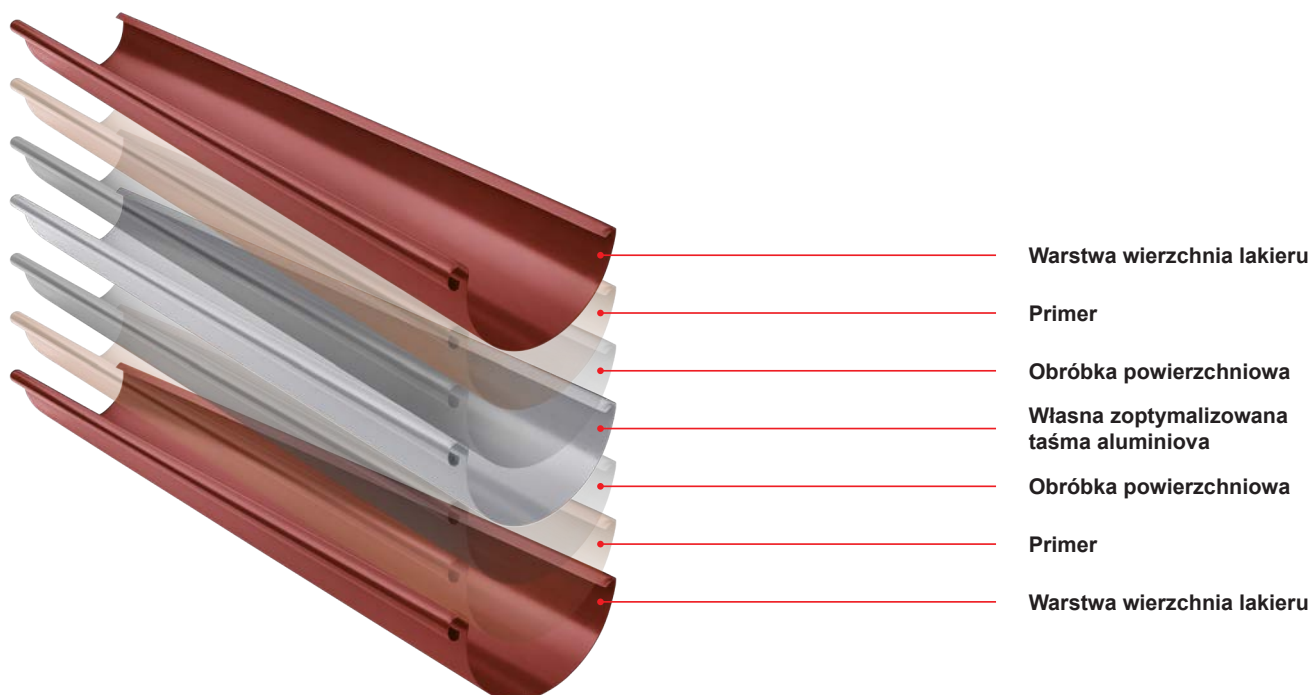

SPEIRA

Speira to globalna firma zajmująca się walcowaniem i recyklingiem aluminium. Składa się z siedmiu zakładów produkcyjnych oraz jednego centrum badawczo-rozwojowego. Znajduje się w Niemczech i Norwegii, w tym wspólne przedsięwzięcie Alunorf, największa walcownia aluminium na świecie, Grevenbroich, największa na świecie walcownia wykańczająca aluminium, a także kilka międzynarodowych biur sprzedaży. Speira zatrudnia około 5000 osób, głównie w Niemczech i Norwegii.



RYNNA PÓŁOKRĄGŁA [s=0,70]

W-WZ



| Rozmiar nominalny | 200 | 250 | 250 | 280 | 280 |
|---|--------------------------|--------------------------|--------------------------|--------------------------|--------------------------|
| Długość w m | 3,0 | 4,0 | 6,0 | 4,0 | 6,0 |
| Cena w ZŁ/m | Z VAT | Z VAT | Z VAT | Z VAT | Z VAT |
| AN 1 Antracyt RAL 7016 | 40,60 051066 * | 33,20 051073 | 33,20 051080 | 42,40 051097 | 42,40 051103 |
| TM 2 Testa di Moro RAL 8028 | 40,60 051707 * | 33,20 051714 | 33,20 051721 | 42,40 051738 | 42,40 051745 |
| SS 3 Jasnoszary RAL 7005 | | 33,20 051639 | 33,20 051646 | 42,40 051653 | 42,40 051660 |
| ZH 4 Zielono-brązowy RAL 7013 | | 33,20 051790 | 33,20 051806 | 42,40 051813 | 42,40 051820 |
| BH 5 Srebrny RAL 9006 | | 33,20 051233 | 33,20 051240 * | 42,40 051257 | 42,40 051264 |
| BHT 6 Srebrny ciemny RAL 9007 | | 33,20 101891 * | 33,20 101907 * | 42,40 101914 * | 42,40 101921 * |
| MH 7 Ceglasty RAL 8004 | | 33,20 051394 | 33,20 051400 | 42,40 051417 | 42,40 051424 |
| IC 8 Czarny RAL 9005 | | 33,20 051318 | 33,20 051325 * | 42,40 051332 | 42,40 051349 * |
| OC 9 Czerwony RAL 3009 | | 33,20 051554 | 33,20 051561 | 42,40 051578 | 42,40 051585 |
| B 10 Biały RAL 9010 | | 33,20 051158 | 33,20 051165 | 42,40 051172 | 42,40 051189 |
| MZ 11 Zielony mech RAL 6005 | | 33,20 051479 | 33,20 051486 | 42,40 051493 | 42,40 051509 |
| ZS 12 Cynkowo szary RAL extra | | 33,20 051875 | 33,20 051882 * | 42,40 051899 * | 42,40 051905 * |
| PZ 13 Patyna zielona RAL extra | | | | | |
| PM 14 Patyna miedź RAL extra | | | | | |
| Aluminium 15 Natur | | 28,90 049957 | 28,90 049964 | 33,20 049971 | 33,20 049988 |
| Pakowanie w m  | 15 | 20 | 30 | 20 | 30 |
| Pakowanie w m  | 1 200 | 960 | 1 440 | 840 | 1 260 |

* Produkcja na zamówienie



RYNNA PÓŁOKRĄGŁA [s=0,70]

W-WZ



| Rozmiar nominalny | 333 | 333 | 400 |
|---|--------------|--------------|--------------|
| Długość w m | 4,0 | 6,0 | 6,0 |
| Cena w ZŁ/m | Z VAT | Z VAT | Z VAT |
| AN 1 Antracyt RAL 7016 | 43,40 | 43,40 | 62,70 |
| | 051110 | 051127 | 051134 |
| TM 2 Testa di Moro RAL 8028 | 43,40 | 43,40 | 62,70 |
| | 051752 | 051769 | 051776 * |
| SS 3 Jasnoszary RAL 7005 | 43,40 | 43,40 | 62,70 |
| | 051677 | 051684 | 051691 |
| ZH 4 Zielono-brązowy RAL 7013 | 43,40 | 43,40 | 62,70 |
| | 051837 | 051844 | 051851 |
| BH 5 Srebrny RAL 9006 | 43,40 | 43,40 | 62,70 |
| | 051271 | 051288 | 051295 |
| BHT 6 Srebrny ciemny RAL 9007 | 43,40 | 43,40 | 62,70 |
| | 101938 | 101945 | 070104 * |
| MH 7 Ceglasty RAL 8004 | 43,40 | 43,40 | 62,70 |
| | 051431 | 051448 | 051455 * |
| IC 8 Czarny RAL 9005 | 43,40 | 43,40 | 62,70 |
| | 051356 | 051363 | 051370 * |
| OC 9 Czerwony RAL 3009 | 43,40 | 43,40 | 62,70 |
| | 051592 | 051608 | 051615 * |
| B 10 Biały RAL 9010 | 43,40 | 43,40 | 62,70 |
| | 051196 | 051202 | 051219 * |
| MZ 11 Zielony mech RAL 6005 | 43,40 | 43,40 | 62,70 |
| | 051516 | 051523 | 051530 |
| ZS 12 Cynkowo szary RAL extra | 43,40 | 43,40 | 62,70 |
| | 051912 | 051929 | 051936 * |
| PZ 13 Patyna zielona RAL extra | 55,40 | 55,40 | |
| | 112781 * | 112798 | |
| PM 14 Patyna miedź RAL extra | 55,40 | 55,40 | |
| | 112767 * | 112774 | |
| Aluminium 15 Natur | 37,20 | 37,20 | 49,80 |
| | 049995 | 050007 | 050014 |
| Pakowanie w m  | 20 | 30 | 30 |
| Pakowanie w m  | 660 | 990 | 810 |

* Produkcja na zamówienie



RYNNA LEŻĄCA [s=0,70]

W-WZS

| Rozmiar nominalny | 650 | 700 | 700 |
|---|---------------|---------------|---------------|
| Długość w m | 6,0 | 4,0 | 6,0 |
| Cena w ZŁ/m | Z VAT | Z VAT | Z VAT |
| AN 1 Antracyt RAL 7016 | | 141,50 | 141,50 |
| | | 049193 | 049209 |
| TM 2 Testa di Moro RAL 8028 | 114,70 | | |
| | 049308 * | | |
| SS 3 Jasnoszary RAL 7005 | | 141,50 | 141,50 |
| | | 049285 * | 049292 |
| ZH 4 Zielono-brązowy RAL 7013 | | 141,50 | 141,50 |
| | | 049315 | 049322 |
| BH 5 Srebrny RAL 9006 | 114,70 | | |
| | 049223 * | | |
| BHT 6 Srebrny ciemny RAL 9007 | 114,70 | | |
| | 101990 * | | |
| MH 7 Ceglasty RAL 8004 | 114,70 | | |
| | 049247 * | | |
| IC 8 Czarny RAL 9005 | 114,70 | | |
| | 049230 * | | |
| OC 9 Czerwony RAL 3009 | 114,70 | | |
| | 049278 * | | |
| B 10 Biały RAL 9010 | 114,70 | | |
| | 049216 * | | |
| MZ 11 Zielony mech RAL 6005 | | 141,50 | 141,50 |
| | | 049254 | 049261 |
| ZS 12 Cynkowo szary RAL extra | 114,70 | | |
| | 049339 * | | |
| PZ 13 Patyna zielona RAL extra | | | |
| PM 14 Patyna miedź RAL extra | | | |
| Aluminium 15 Natur | 95,30 | | |
| | 049186 * | | |
| Pakowanie w m  | 6 | 4 | 6 |
| Pakowanie w m  | 300 | 200 | 300 |

* Produkcja na zamówienie



RYNNA DYLATACYJNA

W-WZDI

| Rozmiar nominalny | 250/260 | 285/260 | 333/260 | 400/260 |
|---|---------------------------|---------------------------|---------------------------|---------------------------|
| Cena w ZŁ/szt. | Z VAT | Z VAT | Z VAT | Z VAT |
| AN 1 Antracyt RAL 7016 | 126,10 028341 * | 132,20 028358 * | 132,20 028365 | 166,10 028372 |
| TM 2 Testa di Moro RAL 8028 | 126,10 028662 * | 132,20 028679 * | 132,20 028686 | 166,10 028693 * |
| SS 3 Jasnoszary RAL 7005 | 126,10 028624 * | 132,20 028631 * | 132,20 028648 * | 166,10 028655 * |
| ZH 4 Zielono-brązowy RAL 7013 | 126,10 028709 * | 132,20 028716 * | 132,20 028723 * | 166,10 028730 * |
| BH 5 Srebrny RAL 9006 | 126,10 028426 * | 132,20 028433 * | 132,20 028440 | 166,10 028457 |
| BHT 6 Srebrny ciemny RAL 9007 | 126,10 101440 * | 132,20 101457 * | 132,20 101464 * | 166,10 070135 * |
| MH 7 Ceglasty RAL 8004 | 126,10 028501 * | 132,20 028518 * | 132,20 028525 * | 166,10 028532 * |
| IC 8 Czarny RAL 9005 | 126,10 028464 * | 132,20 028471 * | 132,20 028488 * | 166,10 028495 * |
| OC 9 Czerwony RAL 3009 | 126,10 028587 * | 132,20 028594 * | 132,20 028600 * | 166,10 028617 * |
| B 10 Biały RAL 9010 | 126,10 028389 * | 132,20 028396 * | 132,20 028402 * | 166,10 028419 * |
| MZ 11 Zielony mech RAL 6005 | 126,10 028549 * | 132,20 028556 * | 132,20 028563 * | 166,10 028570 * |
| ZS 12 Cynkowo szary RAL extra | 126,10 028747 * | 132,20 028754 * | 132,20 028761 * | 166,10 028778 * |
| PZ 13 Patyna zielona RAL extra | | | 199,90 112590 * | |
| PM 14 Patyna miedź RAL extra | | | 199,90 112583 * | |
| Aluminium 15 Natur | 139,60 028303 * | 145,10 028310 * | 156,80 028327 * | 195,00 028334 * |
| Pakowanie w szt. 📦 | 3 | 3 | 5 | 5 |
| Pakowanie w szt. 🚚 | 360 | 360 | 200 | 200 |

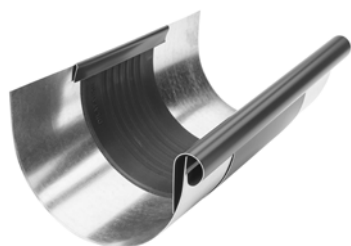

* Produkcja na zamówienie



DYLATACIJA RYNNY LEŻĄCEJ

W-WZSDI



| Rozmiar nominalny | 670/260 |
|--|---------------------------|
| Cena w ZŁ/szt. | Z VAT |
| AN 1 Antracyt RAL 7016 | 399,80 029157 * |
| TM 2 Testa di Moro RAL 8028 | 399,80 029232 * |
| SS 3 Jasnoszary RAL 7005 | 399,80 029225 * |
| ZH 4 Zielono-brązowy RAL 7013 | 399,80 029249 * |
| BH 5 Srebrny RAL 9006 | 399,80 029171 * |
| BHT 6 Srebrny ciemny RAL 9007 | 399,80 101471 * |
| MH 7 Ceglasty RAL 8004 | 399,80 029195 * |
| IC 8 Czarny RAL 9005 | 399,80 029188 * |
| OC 9 Czerwony RAL 3009 | 399,80 029218 * |
| B 10 Biały RAL 9010 | 399,80 029164 * |
| MZ 11 Zielony mech RAL 6005 | 399,80 029201 * |
| ZS 12 Cynkowo szary RAL extra | 399,80 029256 * |
| PZ 13 Patyna zielona RAL extra | |
| PM 14 Patyna miedź RAL extra | |
| Aluminium 15 Natur | 359,80 029140 * |
| Pakowanie w szt.  | 1 |
| Pakowanie w szt.  | 40 |

* Produkcja na zamówienie





ALUMINIUM

POLYESTER + NATUR



PAS DYLATACYJNY

W-WZDIP

| Rozmiar nominalny | Długość w m | EAN numer produktu | Pakowanie w m | | Cena z VAT [ZŁ/m] |
|-------------------|-------------|--------------------|---|---|-------------------|
| | | |  |  | |
| 260 | 3,0 | 028181 | 3 | 120 | 246,00 |

ALUMINIUM
POLYESTER + NATUR

ZASTOSOWANIE RYNNY DYLATACYJNEJ I DYLATACJI TAŚMOWEJ

RYNNA DYLATACYJNA

Przykładowy montaż: Rynna podokapowa o szerokości w rozwinięciu do 500 mm. Rynnę dylatacyjną należy montować w odstępach co 15 m. Dla naroża zewnętrznego i początku rynny obowiązuje połowiczna wartość wartości standardowej: maksymalnie 7,5 m. Dla naroża zewnętrznego obowiązuje jedna czwarta wartości standardowej: maksymalnie 3,75 m. Dla pozostałych materiałów i wymiarów: patrz tabela poniżej. Naroża uwzględnianie są zawsze jako stałe punkty odniesienia.

DACHOWE: RYNNY DYLATACYJNE PÓŁOKRĄGLE

| Szerokość w rozwinięciu rynny | Aluminium | Ocynkowane, Tytan-cynk, Miedź, Stal nierdzewna |
|-------------------------------|-----------|--|
| < 500 | 12 | 15 |
| > 500 | 8 | 10 |

DYLATACJA TAŚMOWA

Instalacja wewnętrzna: dla rynien przymocowanych bez klejenia do podkładu, dachy o profilu niestandardowym i obudową muru blachami metalowymi.

DACHOWA: DYLATACJA TAŚMOWA

| Szerokość w rozwinięciu rynny | Aluminium | Ocynkowane, Tytan-cynk, Miedź, Stal nierdzewna |
|-------------------------------|-----------|--|
| < 500 | 8 | 10 |
| > 500 | 6 | 8 |

Dla naroża zewnętrznego obowiązuje połowa wartości standardowej. Dla naroża wewnętrznego obowiązuje jedna czwarta wartości standardowej.

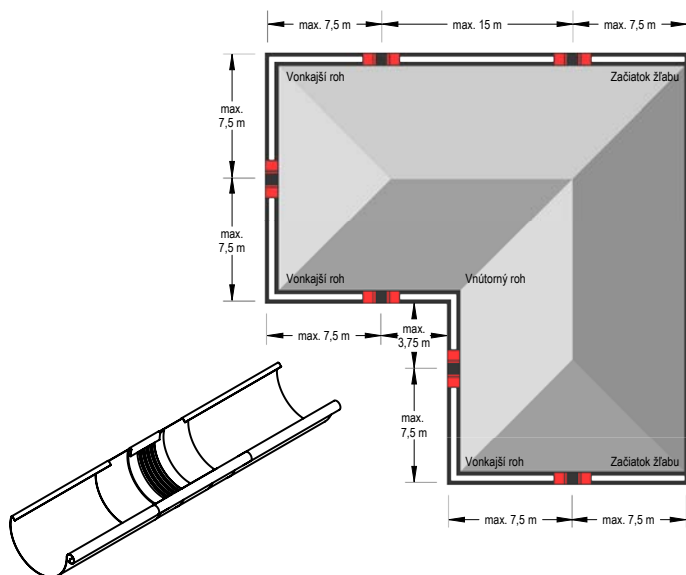

Uwaga dotycząca montażu rynny dylatacyjnej.

W trakcie montażu za pomocą lutowania środkowy element gumowy najpierw należy przykryć mokrą szmatką (aby nie doszło do przeniesienia energii cieplnej do środkowego elementu gumowego). Wymagane jest dotrzymanie minimalnej odległości 6 cm od środkowego elementu gumowego. W każdym przypadku trzeba unikać kontaktu gumy z otwartym ogniem (płomieniem).

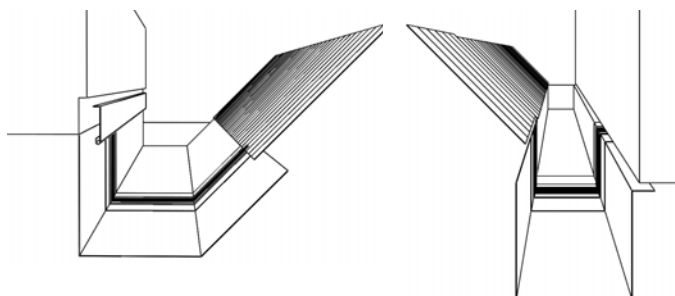



Uwaga dotycząca montażu taśmy dylatacyjnej Przed wykonaniem procesu gięcia i montażu elementów dylatacyjnych należy upewnić się, czy:

- Szczęki gięcia mają minimalny promień wartości 2 mm.
- Dla blach grubości powyżej 1 mm należy dotrzymywać minimalny promień gięcia wartości 5 mm.
- Szczęki gięcia należy ustawić na grubość środkowej części gumowej o wartości od 3 do 4 mm, aby zapobiec efektowi strzyżenia – uszkodzeniu gumy.
- Środkowa część gumowa przeznaczona do gięcia nie może być pofalowana lub uszkodzona. Z tego względu powinno się stosować taśmę aluminiową grubości od 2 mm do 5 mm wygiętą tak, aby można ją przymocować jako ochronę szczęk służących do gięcia. W ten sposób można zwiększyć promień gięcia i zapobiec przesunięciu się środkowej części gumowej.

KRATKA OCHRONNA PRZED LIŚĆMI

W-WZNLM

| Rozmiar nominalny | | 333 |
|--|--|---------------------------|
| Długość w m | | 2,0 |
| Cena w ZŁ/szt. | | Z VAT |
| AN 1 Antracyt RAL 7016 | | 163,00 064950 |
| TM 2 Testa di Moro RAL 8028 | | 163,00 064981 * |
| SS 3 Jasnoszary RAL 7005 | | 163,00 064974 |
| ZH 4 Zielono-brązowy RAL 7013 | | 163,00 118127 * |
| BH 5 Srebrny RAL 9006 | | 163,00 118080 * |
| BHT 6 Srebrny ciemny RAL 9007 | | 163,00 118097 * |
| MH 7 Ceglasty RAL 8004 | | 163,00 118103 * |
| IC 8 Czarny RAL 9005 | | 163,00 118059 |
| OC 9 Czerwony RAL 3009 | | 163,00 118066 * |
| B 10 Biały RAL 9010 | | 163,00 118134 * |
| MZ 11 Zielony mech RAL 6005 | | 163,00 118110 * |
| ZS 12 Cynkowo szary RAL extra | | 163,00 118073 * |
| PZ 13 Patyna zielona RAL extra | | |
| PM 14 Patyna miedź RAL extra | | |
| Aluminium 15 Natur | | 156,80 064905 |
| Pakowanie w szt.  | | 15 |
| Pakowanie w szt.  | | 120 |

* Produkcja na zamówienie

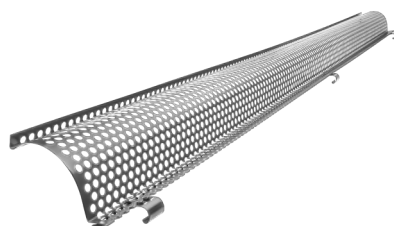



ALUMINIUM POLYESTER + NATUR

PVC LAPAĆ LIŚCIA

SD-ZNL MRIEZKA

| Rozmiar nominalny | Długość w m | EAN numer produktu | Pakowanie w szt. | | Cena z VAT [ZŁ/szt.] |
|-------------------|-------------|--------------------|------------------|-----|----------------------|
| | | | | | |
| PS 171 | 1,0 | 008473 | 30 | 450 | 27,70 |
| TM 171 | 1,0 | 008466 | 30 | 450 | 27,70 |

PVC LAPAĆ LIŚCIA

SD-ZNL N

| Rozmiar nominalny | Długość w m | EAN numer produktu | Pakowanie w szt. | | Cena z VAT [ZŁ/szt.] |
|-------------------|-------------|--------------------|------------------|-----|----------------------|
| | | | | | |
| 250 | 3,0 | 008480 | 10 | 400 | 147,00 |
| 280-333 | 3,0 | 008497 | 10 | 400 | 147,60 |

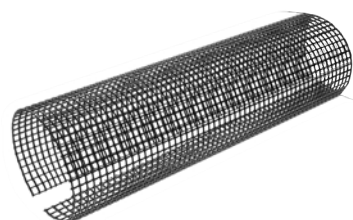
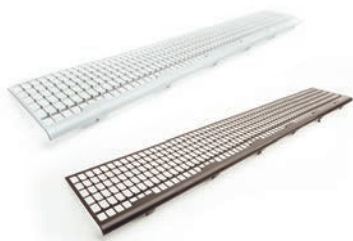

HAK POŁACIOWY

W-WHP

| Rozmiar nominalny | 250/430 | 280/480 | 333/550 | 333/650 | 400/650 |
|--|--------------------------|--------------------------|------------------------|--------------------------|--------------------------|
| Materiał | 23/7 | 28/7 | 28/7 | 28/7 | 30/7 |
| Cena w ZŁ/szt. | Z VAT | Z VAT | Z VAT | Z VAT | Z VAT |
| AN 1 Antracyt RAL 7016 | 20,90 077615 | 24,00 077622 | 26,40 077639 | 30,10 077646 | 32,00 077653 |
| TM 2 Testa di Moro RAL 8028 | 20,90 078018 | 24,00 078025 | 26,40 078032 | 30,10 078049 | 32,00 078056 |
| SS 3 Jasnoszary RAL 7005 | 20,90 077967 | 24,00 077974 | 26,40 077981 | 30,10 077998 | 32,00 078001 |
| ZH 4 Zielono-brązowy RAL 7013 | 20,90 078063 | 24,00 078070 | 26,40 078117 | 30,10 078087 | 32,00 078094 |
| BH 5 Srebrny RAL 9006 | 20,90 077714 | 24,00 077738 | 26,40 077721 | 30,10 077745 * | 32,00 077752 |
| BHT 6 Srebrny ciemny RAL 9007 | 20,90 101488 * | 24,00 101495 * | 26,40 101501 | 30,10 101518 * | 32,00 080264 * |
| MH 7 Ceglasty RAL 8004 | 20,90 077813 | 24,00 077820 | 26,40 077837 | 30,10 077844 * | 32,00 077851 |
| IC 8 Czarny RAL 9005 | 20,90 077769 | 24,00 077776 | 26,40 077783 | 30,10 077790 * | 32,00 077806 |
| OC 9 Czerwony RAL 3009 | 20,90 077912 | 24,00 077929 | 26,40 077936 | 30,10 077943 * | 32,00 077950 |
| B 10 Biały RAL 9010 | 20,90 077660 | 24,00 077677 | 26,40 077684 | 30,10 077691 * | 32,00 077707 |
| MZ 11 Zielony mech RAL 6005 | 20,90 077868 | 24,00 077899 | 26,40 077875 | 30,10 077882 | 32,00 077905 |
| ZS 12 Cynkowo szary RAL extra | 20,90 078124 | 24,00 078100 | 26,40 078131 | 30,10 078148 * | 32,00 078155 * |
| PZ 13 Patyna zielona RAL extra | | | 55,40 112613 | | |
| PM 14 Patyna miedź RAL extra | | | 55,40 112606 | | |
| Aluminium 15 Natur | 18,80 011930 | 21,50 011947 | 23,70 077585 | 27,10 077592 | 28,90 077608 |
| Pakowanie w szt.  | 25 | 25 | 25 | 15 | 20 |
| Pakowanie w szt.  | 1 000 | 1 000 | 1 000 | 600 | 800 |

* Produkcja na zamówienie



HAK DOCZOŁOWY

W-WHPK



| Rozmiar nominalny | 250 | 280 | 333 |
|--|--------------------------|--------------------------|--------------------------|
| Materiał | 28/7 | 28/7 | 28/7 |
| Cena w ZŁ/szt. | Z VAT | Z VAT | Z VAT |
| AN 1 Antracyt RAL 7016 | 23,70 011596 | 24,00 011602 | 24,30 011619 |
| TM 2 Testa di Moro RAL 8028 | 23,70 011831 | 24,00 011848 | 24,30 011855 |
| SS 3 Jasnoszary RAL 7005 | 23,70 011800 | 24,00 011817 * | 24,30 011824 |
| ZH 4 Zielono-brązowy RAL 7013 | 23,70 011862 | 24,00 011879 | 24,30 011886 |
| BH 5 Srebrny RAL 9006 | 23,70 011657 | 24,00 011664 | 24,30 011671 |
| BHT 6 Srebrny ciemny RAL 9007 | 23,70 101402 * | 24,00 101396 * | 24,30 101389 * |
| MH 7 Ceglasty RAL 8004 | 23,70 011718 | 24,00 011725 * | 24,30 011732 |
| IC 8 Czarny RAL 9005 | 23,70 011688 | 24,00 011695 * | 24,30 011701 |
| OC 9 Czerwony RAL 3009 | 23,70 011770 * | 24,00 011787 * | 24,30 011794 |
| B 10 Biały RAL 9010 | 23,70 011626 | 24,00 011633 | 24,30 011640 |
| MZ 11 Zielony mech RAL 6005 | 23,70 011749 | 24,00 011756 | 24,30 011763 |
| ZS 12 Cynkowo szary RAL extra | 23,70 011893 * | 24,00 011909 * | 24,30 011916 * |
| PZ 13 Patyna zielona RAL extra | | | |
| PM 14 Patyna miedź RAL extra | | | |
| Aluminium 15 Natur | 21,20 011565 | 21,50 011572 | 21,80 011589 |
| Pakowanie w szt.  | 25 | 25 | 25 |
| Pakowanie w szt.  | 1 000 | 1 000 | 1 000 |

* Produkcja na zamówienie



HAK DO RYNNY LEŻĄCEJ Z PODPARCIEM

W-WHSG



| Rozmiar nominalny | 4 |
|--|--------------------------|
| Materiał | 28/7 |
| Cena w ZŁ/szt. | Z VAT |
| AN 1 Antracyt RAL 7016 | 55,00 034113 |
| TM 2 Testa di Moro RAL 8028 | 55,00 034199 * |
| SS 3 Jasnoszary RAL 7005 | 55,00 034182 |
| ZH 4 Zielono-brązowy RAL 7013 | 55,00 034205 |
| BH 5 Srebrny RAL 9006 | 55,00 034137 |
| BHT 6 Srebrny ciemny RAL 9007 | 55,00 101525 * |
| MH 7 Ceglasty RAL 8004 | 55,00 034151 |
| IC 8 Czarny RAL 9005 | 55,00 034144 * |
| OC 9 Czerwony RAL 3009 | 55,00 034175 * |
| B 10 Biały RAL 9010 | 55,00 034120 * |
| MZ 11 Zielony mech RAL 6005 | 55,00 034168 |
| ZS 12 Cynkowo szary RAL extra | 55,00 034212 * |
| PZ 13 Patyna zielona RAL extra | |
| PM 14 Patyna miedź RAL extra | |
| Aluminium 15 Natur | 49,50 034229 * |
| Pakowanie w szt.  | 15 |
| Pakowanie w szt.  | 600 |

* Produkcja na zamówienie



NAROŻNIK ZEWNĘTRZNY

W-WRA



| Rozmiar nominalny | 200 | 250 | 280 | 333 | 400 |
|--|--------------|--------------|--------------|---------------|---------------|
| Cena w ZŁ/szt. | Z VAT | Z VAT | Z VAT | Z VAT | Z VAT |
| AN 1 Antracyt RAL 7016 | | 91,00 | 95,30 | 99,60 | 178,40 |
| | | 082220 | 082237 | 082244 | 082251 |
| TM 2 Testa di Moro RAL 8028 | | 91,00 | 95,30 | 99,60 | 178,40 |
| | | 082541 | 082558 | 082565 | 082572 * |
| SS 3 Jasnoszary RAL 7005 | | 91,00 | 95,30 | 99,60 | 178,40 |
| | | 082503 | 082510 | 082527 | 082534 |
| ZH 4 Zielono-brązowy RAL 7013 | | 91,00 | 95,30 | 99,60 | 178,40 |
| | | 082589 | 082596 | 082602 | 082619 * |
| BH 5 Srebrny RAL 9006 | | 91,00 | 95,30 | 99,60 | 178,40 |
| | | 082305 | 082312 * | 082329 | 082336 * |
| BHT 6 Srebrny ciemny RAL 9007 | | 91,00 | 95,30 | 99,60 | 178,40 |
| | | 101839 * | 101846 * | 101853 | 080295 * |
| MH 7 Ceglasty RAL 8004 | | 91,00 | 95,30 | 99,60 | 178,40 |
| | | 082381 | 082398 | 082404 | 082411 * |
| IC 8 Czarny RAL 9005 | | 91,00 | 95,30 | 99,60 | 178,40 |
| | | 082343 | 082350 | 082367 | 082374 * |
| OC 9 Czerwony RAL 3009 | | 91,00 | 95,30 | 99,60 | 178,40 |
| | | 082466 | 082473 | 082480 | 082497 * |
| B 10 Biały RAL 9010 | | 91,00 | 95,30 | 99,60 | 178,40 |
| | | 082268 | 082275 | 082282 | 082299 * |
| MZ 11 Zielony mech RAL 6005 | | 91,00 | 95,30 | 99,60 | 178,40 |
| | | 082428 | 082435 | 082442 | 082459 * |
| ZS 12 Cynkowo szary RAL extra | | 91,00 | 95,30 | 99,60 | 178,40 |
| | | 082626 | 082633 | 082640 | 082657 * |
| PZ 13 Patyna zielona RAL extra | | | | 108,90 | |
| | | | | 112736 | |
| PM 14 Patyna miedź RAL extra | | | | 108,90 | |
| | | | | 112729 | |
| Aluminium 15 Natur | 81,80 | 81,80 | 85,80 | 89,80 | 160,50 |
| | 000514 * | 000521 | 000538 | 000545 | 000552 * |
| Pakowanie w szt.  | 5 | 5 | 5 | 5 | 5 |
| Pakowanie w szt.  | 150 | 150 | 150 | 150 | 150 |

* Produkcja na zamówienie



NAROŻNIK WEWNĘTRZNY

W-WRI



| Rozmiar nominalny | 200 | 250 | 280 | 333 | 400 |
|--|--------------|--------------|--------------|---------------|---------------|
| Cena w ZŁ/szt. | Z VAT | Z VAT | Z VAT | Z VAT | Z VAT |
| AN 1 Antracyt RAL 7016 | | 91,00 | 95,30 | 99,60 | 178,40 |
| | | 081780 | 081797 | 081803 | 081810 |
| TM 2 Testa di Moro RAL 8028 | | 91,00 | 95,30 | 99,60 | 178,40 |
| | | 082107 | 082114 | 082121 | 082138 |
| SS 3 Jasnoszary RAL 7005 | | 91,00 | 95,30 | 99,60 | 178,40 |
| | | 082060 | 082077 | 082084 | 082091 * |
| ZH 4 Zielono-brązowy RAL 7013 | | 91,00 | 95,30 | 99,60 | 178,40 |
| | | 082145 | 082152 | 082169 | 082176 * |
| BH 5 Srebrny RAL 9006 | | 91,00 | 95,30 | 99,60 | 178,40 |
| | | 081865 * | 081872 * | 081889 | 081896 * |
| BHT 6 Srebrny ciemny RAL 9007 | | 91,00 | 95,30 | 99,60 | 178,40 |
| | | 101860 * | 101877 * | 101884 | 069221 * |
| MH 7 Ceglasty RAL 8004 | | 91,00 | 95,30 | 99,60 | 178,40 |
| | | 081940 | 081957 | 081964 | 081971 * |
| IC 8 Czarny RAL 9005 | | 91,00 | 95,30 | 99,60 | 178,40 |
| | | 081902 | 081919 | 081926 | 081933 * |
| OC 9 Czerwony RAL 3009 | | 91,00 | 95,30 | 99,60 | 178,40 |
| | | 082022 | 082039 | 082046 | 082053 * |
| B 10 Biały RAL 9010 | | 91,00 | 95,30 | 99,60 | 178,40 |
| | | 081827 | 081834 | 081841 | 081858 * |
| MZ 11 Zielony mech RAL 6005 | | 91,00 | 95,30 | 99,60 | 178,40 |
| | | 081988 | 081995 | 082008 | 082015 * |
| ZS 12 Cynkowo szary RAL extra | | 91,00 | 95,30 | 99,60 | 178,40 |
| | | 082183 | 082190 | 082206 | 082213 * |
| PZ 13 Patyna zielona RAL extra | | | | 108,90 | |
| | | | | 112750 | |
| PM 14 Patyna miedź RAL extra | | | | 108,90 | |
| | | | | 112743 | |
| Aluminium 15 Natur | 81,80 | 81,80 | 85,80 | 89,80 | 160,50 |
| | 000569 * | 000576 * | 000583 * | 000590 * | 000606 * |
| Pakowanie w szt.  | 5 | 5 | 5 | 5 | 5 |
| Pakowanie w szt.  | 150 | 150 | 150 | 150 | 150 |

* Produkcja na zamówienie



DENKO RYNNY

W-WCL



| Rozmiar nominalny | 200 | 250 | 280 | 333 | 400 |
|--|-------------------------|-------------------------|-------------------------|------------------------|--------------------------|
| Cena w ZŁ/szt. | Z VAT | Z VAT | Z VAT | Z VAT | Z VAT |
| AN 1 Antracyt RAL 7016 | 9,20 085856 * | 9,20 085863 | 9,50 085870 | 9,80 085887 | 14,80 085894 |
| TM 2 Testa di Moro RAL 8028 | 9,20 086228 * | 9,20 086235 | 9,50 086242 | 9,80 086259 | 14,80 086266 |
| SS 3 Jasnoszary RAL 7005 | | 9,20 086181 | 9,50 086198 | 9,80 086204 | 14,80 086211 |
| ZH 4 Zielono-brązowy RAL 7013 | | 9,20 086273 | 9,50 086280 | 9,80 086297 | 14,80 086303 |
| BH 5 Srebrny RAL 9006 | | 9,20 085948 | 9,50 085955 | 9,80 085962 | 14,80 085979 |
| BHT 6 Srebrny ciemny RAL 9007 | | 9,20 101419 * | 9,50 101426 * | 9,80 101433 | 14,80 080257 * |
| MH 7 Ceglasty RAL 8004 | | 9,20 086020 | 9,50 086037 | 9,80 086044 | 14,80 086051 |
| IC 8 Czarny RAL 9005 | | 9,20 085986 | 9,50 085993 | 9,80 086006 | 14,80 086013 * |
| OC 9 Czerwony RAL 3009 | | 9,20 086105 | 9,50 086112 | 9,80 086129 | 14,80 086136 |
| B 10 Biały RAL 9010 | | 9,20 085900 | 9,50 085917 | 9,80 085924 | 14,80 085931 * |
| MZ 11 Zielony mech RAL 6005 | | 9,20 086068 | 9,50 086075 | 9,80 086082 | 14,80 086099 * |
| ZS 12 Cynkowo szary RAL extra | | 9,20 086310 | 9,50 086327 * | 9,80 086334 | 14,80 086341 * |
| PZ 13 Patyna zielona RAL extra | | | | 24,60 086174 | |
| PM 14 Patyna miedź RAL extra | | | | 24,60 086150 | |
| Aluminium 15 Natur | | 8,30 085818 | 8,60 085825 | 8,90 085832 | 13,20 085849 |
| Pakowanie w szt.  | 6/60 | 6/60 | 6/60 | 6/60 | 4/40 |
| Pakowanie w szt.  | 1 440 | 1 440 | 1 440 | 1 440 | 960 |

* Produkcja na zamówienie



WYLOT

W-WKL



| Rozmiar nominalny | 200/60 | 250/60 | 250/80 | 280/80 | 280/100 |
|--|--------------|--------------|--------------|--------------|--------------|
| Cena w ZŁ/szt. | Z VAT | Z VAT | Z VAT | Z VAT | Z VAT |
| AN 1 Antracyt RAL 7016 | 61,50 | 65,20 | 69,50 | 80,00 | 76,90 |
| | 078278 | 078285 | 078292 | 078308 | 078315 |
| TM 2 Testa di Moro RAL 8028 | 61,50 | 65,20 | 69,50 | 80,00 | 76,90 |
| | 079152 | 079169 | 079176 | 079183 | 079190 |
| SS 3 Jasnoszary RAL 7005 | 61,50 | 65,20 | 69,50 | 80,00 | 76,90 |
| | 079046 * | 079053 * | 079060 | 079077 | 079084 |
| ZH 4 Zielono-brązowy RAL 7013 | 61,50 | 65,20 | 69,50 | 80,00 | 76,90 |
| | 079268 * | 079275 | 079282 | 079299 | 079305 |
| BH 5 Srebrny RAL 9006 | 61,50 | 65,20 | 69,50 | 80,00 | 76,90 |
| | 078490 * | 078506 * | 078513 | 078520 | 078537 |
| BHT 6 Srebrny ciemny RAL 9007 | | | 69,50 | 80,00 | 76,90 |
| | | | 101594 | 101600 * | 101617 * |
| MH 7 Ceglasty RAL 8004 | 61,50 | 65,20 | 69,50 | 80,00 | 76,90 |
| | 078711 * | 078728 * | 078735 | 078742 | 078759 |
| IC 8 Czarny RAL 9005 | 61,50 | 65,20 | 69,50 | 80,00 | 76,90 |
| | 078605 * | 078612 * | 078629 | 078636 | 078643 |
| OC 9 Czerwony RAL 3009 | 61,50 | 65,20 | 69,50 | 80,00 | 76,90 |
| | 078964 * | 078933 * | 078940 | 078957 | 078971 |
| B 10 Biały RAL 9010 | 61,50 | 65,20 | 69,50 | 80,00 | 76,90 |
| | 078384 * | 078391 * | 078407 | 078414 | 078421 |
| MZ 11 Zielony mech RAL 6005 | 61,50 | 65,20 | 69,50 | 80,00 | 76,90 |
| | 078827 * | 078834 * | 078841 | 078858 | 078865 |
| ZS 12 Cynkowo szary RAL extra | 61,50 | 65,20 | 69,50 | 80,00 | 76,90 |
| | 079374 * | 079381 * | 079398 | 079404 | 079411 |
| PZ 13 Patyna zielona RAL extra | | | | | |
| PM 14 Patyna miedź RAL extra | | | | | |
| Aluminium 15 Natur | 55,40 | 58,70 | 62,70 | 72,00 | 69,20 |
| | 078162 * | 078179 * | 078186 | 078193 | 078223 |
| Pakowanie w szt.  | 20 | 20 | 20 | 20 | 20 |
| Pakowanie w szt.  | 600 | 600 | 600 | 600 | 600 |

* Produkcja na zamówienie



WYLOT

W-WKL



| Rozmiar nominalny | 333/80 | 333/100 | 333/120 |
|--|--------------------------|-------------------------|---------------------------|
| Cena w ZŁ/szt. | Z VAT | Z VAT | Z VAT |
| AN 1 Antracyt RAL 7016 | 82,40 078322 | 84,30 078339 | 110,70 078346 |
| TM 2 Testa di Moro RAL 8028 | 82,40 079206 | 84,30 079213 | 110,70 079220 |
| SS 3 Jasnoszary RAL 7005 | 82,40 079091 * | 84,30 079107 | 110,70 079114 |
| ZH 4 Zielono-brązowy RAL 7013 | 82,40 079312 * | 84,30 079336 | 110,70 079329 |
| BH 5 Srebrny RAL 9006 | 82,40 078544 | 84,30 078551 | 110,70 078568 |
| BHT 6 Srebrny ciemny RAL 9007 | 82,40 101624 * | 84,30 101631 | 110,70 101648 * |
| MH 7 Ceglasty RAL 8004 | 82,40 078766 * | 84,30 078773 | 110,70 078780 |
| IC 8 Czarny RAL 9005 | 82,40 078650 * | 84,30 078667 | 110,70 078674 |
| OC 9 Czerwony RAL 3009 | 82,40 078988 * | 84,30 078995 | 110,70 079015 |
| B 10 Biały RAL 9010 | 82,40 078438 | 84,30 078445 | 110,70 078452 |
| MZ 11 Zielony mech RAL 6005 | 82,40 078872 * | 84,30 078889 | 110,70 078896 |
| ZS 12 Cynkowo szary RAL extra | 82,40 079428 * | 84,30 079435 | 110,70 079442 |
| PZ 13 Patyna zielona RAL extra | | 118,10 112675 | |
| PM 14 Patyna miedź RAL extra | | 118,10 112668 | |
| Aluminium 15 Natur | 74,10 078209 | 76,00 078230 | 99,60 078216 |
| Pakowanie w szt.  | 20 | 20 | 15 |
| Pakowanie w szt.  | 600 | 600 | 300 |

* Produkcja na zamówienie



WYLOT

W-WKL

| Rozmiar nominalny | 400/100 | 400/120 | 400/150 |
|--|--------------------|--------------------|--------------------|
| Cena w ZŁ/szt. | Z VAT | Z VAT | Z VAT |
| AN 1 Antracyt RAL 7016 | 115,00 078353 * | 123,00 078360 | 215,30 078377 * |
| TM 2 Testa di Moro RAL 8028 | 115,00 079237 * | 123,00 079244 | 215,30 079251 * |
| SS 3 Jasnoszary RAL 7005 | 115,00 079121 * | 123,00 079138 | 215,30 079145 * |
| ZH 4 Zielono-brązowy RAL 7013 | 115,00 079343 * | 123,00 079350 | 215,30 079367 |
| BH 5 Srebrny RAL 9006 | 115,00 078575 * | 123,00 078582 | 215,30 078599 * |
| BHT 6 Srebrny ciemny RAL 9007 | | 123,00 080288 * | |
| MH 7 Ceglasty RAL 8004 | 115,00 078797 * | 123,00 078803 | 215,30 078810 * |
| IC 8 Czarny RAL 9005 | 115,00 078681 * | 123,00 078698 | 215,30 078704 * |
| OC 9 Czerwony RAL 3009 | 115,00 079008 * | 123,00 079022 * | 215,30 079039 * |
| B 10 Biały RAL 9010 | 115,00 078469 * | 123,00 078476 | 215,30 078483 * |
| MZ 11 Zielony mech RAL 6005 | 115,00 078902 * | 123,00 078919 | 215,30 078926 * |
| ZS 12 Cynkowo szary RAL extra | 115,00 079459 * | 123,00 079466 | 215,30 079473 * |
| PZ 13 Patyna zielona RAL extra | | | |
| PM 14 Patyna miedź RAL extra | | | |
| Aluminium 15 Natur | 103,60 078247 * | 110,70 078254 | 193,70 078261 * |
| Pakowanie w szt.  | 15 | 15 | 15 |
| Pakowanie w szt.  | 300 | 300 | 300 |

* Produkcja na zamówienie



NOWY SYSTEM
MOCOWANIA FEDER
UMOŻLIWIA MONTAŻ KOLANA
DO POŻĄDANEJ POZYCJI.
ŁATWY DO ZAINSTALOWANIA
BEZ UŻYCIA NARZĘDZI

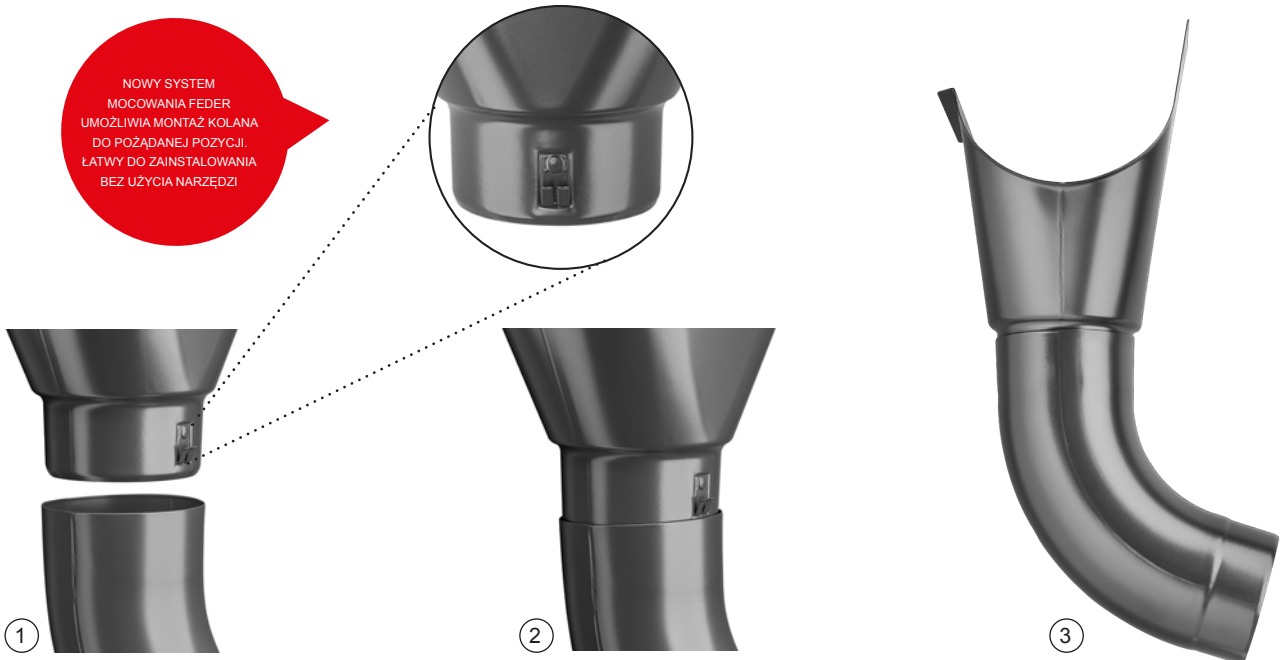

ALUMINIUM
POLYESTER + NATUR







ALUMINIUM POLYESTER + NATUR

SITO-ŁAPACZ LIŚCI STAL NIERDZEWNA

N-NZN





| Rozmiar nominalny | EAN numer produktu | Pakowanie w szt. | | Cena z VAT [ZŁ/szt.] |
|-------------------|--------------------|---|---|----------------------|
| | |  |  | |
| 60 | 001153 | 30 | 2 160 | 34,10 |
| 80 | 001160 | 20 | 1 440 | 34,40 |
| 100 | 001177 | 15 | 1 080 | 35,10 |
| 120 | 001184 | 10 | 720 | 38,10 |
| 150 | 001191 | 5 | 360 | 60,30 |



KOSZ ZLEWOWY DESIGN

W-WKLZ DE

| Rozmiar nominalny | 80 | 100 | 120 |
|--|---------------------------|---------------------------|---------------------------|
| Cena w ZŁ/szt. | Z VAT | Z VAT | Z VAT |
| AN 1 Antracyt RAL 7016 | 614,40 031044 * | 614,40 031068 | 645,80 031082 * |
| TM 2 Testa di Moro RAL 8028 | 614,40 032249 * | 614,40 032263 | 645,80 032287 * |
| SS 3 Jasnoszary RAL 7005 | 614,40 032096 * | 614,40 032119 | 645,80 032133 * |
| ZH 4 Zielono-brązowy RAL 7013 | 614,40 032393 * | 614,40 032416 | 645,80 032430 * |
| BH 5 Srebrny RAL 9006 | 614,40 031341 * | 614,40 031365 | 645,80 031389 * |
| BHT 6 Srebrny ciemny RAL 9007 | | | |
| MH 7 Ceglasty RAL 8004 | 614,40 031648 * | 614,40 031662 * | 645,80 031686 * |
| IC 8 Czarny RAL 9005 | 614,40 031495 * | 614,40 031518 | 645,80 031532 * |
| OC 9 Czerwony RAL 3009 | 614,40 031945 * | 614,40 031969 * | 645,80 031983 * |
| B 10 Biały RAL 9010 | 614,40 031198 * | 614,40 031211 | 645,80 031235 * |
| MZ 11 Zielony mech RAL 6005 | 614,40 031792 * | 614,40 031815 * | 645,80 031839 * |
| ZS 12 Cynkowo szary RAL extra | 614,40 032546 * | 614,40 032560 * | 645,80 032584 * |
| PZ 13 Patyna zielona RAL extra | | | |
| PM 14 Patyna miedź RAL extra | | | |
| Aluminium 15 Natur | 552,90 030894 * | 552,90 030917 * | 581,20 030931 * |
| Pakowanie w szt.  | 2 | 2 | 2 |
| Pakowanie w szt.  | 36 | 36 | 36 |

* Produkcja na zamówienie



KOSZ ZLEWOWY DESIGN EKSCENTRYCZNY

W-WKLZ DX





| Rozmiar nominalny | 80 | 100 | 120 |
|---|---------------------------|---------------------------|---------------------------|
| Cena w ZŁ/szt. | Z VAT | Z VAT | Z VAT |
| AN 1 Antracyt RAL 7016 | 707,30 031105 * | 707,30 031136 | 768,80 031167 |
| TM 2 Testa di Moro RAL 8028 | 707,30 032300 * | 707,30 032331 * | 768,80 032362 * |
| SS 3 Jasnoszary RAL 7005 | 707,30 032157 | 707,30 032188 | 768,80 032218 * |
| ZH 4 Zielono-brązowy RAL 7013 | 707,30 032454 * | 707,30 032485 * | 768,80 032515 * |
| BH 5 Srebrny RAL 9006 | 707,30 031402 * | 707,30 031433 * | 768,80 031464 * |
| BHT 6 Srebrny ciemny RAL 9007 | 707,30 101655 * | 707,30 101679 * | 768,80 101693 * |
| MH 7 Ceglasty RAL 8004 | 707,30 031709 * | 707,30 031730 * | 768,80 031761 * |
| IC 8 Czarny RAL 9005 | 707,30 031556 * | 707,30 031587 * | 768,80 031617 * |
| OC 9 Czerwony RAL 3009 | 707,30 032003 * | 707,30 032034 * | 768,80 032065 * |
| B 10 Biały RAL 9010 | 707,30 031259 * | 707,30 031280 * | 768,80 031310 * |
| MZ 11 Zielony mech RAL 6005 | 707,30 031853 * | 707,30 031884 * | 768,80 031914 * |
| ZS 12 Cynkowo szary RAL extra | 707,30 032607 * | 707,30 032638 * | 768,80 032669 * |
| PZ 13 Patyna zielona RAL extra | | | |
| PM 14 Patyna miedź RAL extra | | | |
| Aluminium 15 Natur | 636,50 030955 * | 676,50 030986 * | 691,90 031013 * |
| Pakowanie w szt. 📦 | 2 | 2 | 2 |
| Pakowanie w szt. 🚚 | 36 | 36 | 36 |

* Produkcja na zamówienie

KOSZ ZLEWOWY KUBICZNY

W-WKLZ KU



| Rozmiar nominalny | 80 | 100 | 120 |
|--|---------------------------|---------------------------|---------------------------|
| Cena w ZŁ/szt. | Z VAT | Z VAT | Z VAT |
| AN 1 Antracyt RAL 7016 | 787,20 031051 * | 787,20 031075 | 891,80 031099 * |
| TM 2 Testa di Moro RAL 8028 | 787,20 032256 * | 787,20 032270 * | 891,80 032294 * |
| SS 3 Jasnoszary RAL 7005 | 787,20 032102 * | 787,20 032126 * | 891,80 032140 * |
| ZH 4 Zielono-brązowy RAL 7013 | 787,20 032409 * | 787,20 032423 * | 891,80 032447 * |
| BH 5 Srebrny RAL 9006 | 787,20 031358 * | 787,20 031372 * | 891,80 031396 * |
| BHT 6 Srebrny ciemny RAL 9007 | | | |
| MH 7 Ceglasty RAL 8004 | 787,20 031655 * | 787,20 031679 * | 891,80 031693 * |
| IC 8 Czarny RAL 9005 | 787,20 031501 * | 787,20 031525 * | 891,80 031549 * |
| OC 9 Czerwony RAL 3009 | 787,20 031952 * | 787,20 031976 * | 891,80 031990 * |
| B 10 Biały RAL 9010 | 787,20 031204 * | 787,20 031228 * | 891,80 031242 * |
| MZ 11 Zielony mech RAL 6005 | 787,20 031808 * | 787,20 031822 * | 891,80 031846 * |
| ZS 12 Cynkowo szary RAL extra | 787,20 032553 * | 787,20 032577 * | 891,80 032591 * |
| PZ 13 Patyna zielona RAL extra | | | |
| PM 14 Patyna miedź RAL extra | | | |
| Aluminium 15 Natur | 708,50 030900 * | 708,50 030924 * | 802,60 030948 * |
| Pakowanie w szt.  | 2 | 2 | 2 |
| Pakowanie w szt.  | 36 | 36 | 36 |

* Produkcja na zamówienie



KOSZ ZLEWOWY KUBICZNY EXZENTRYCKÝ

W-WKLZ KX

| Rozmiar nominalny | 80 | 100 | 120 |
|--|---------------------------|---------------------------|---------------------------|
| Cena w ZŁ/szt. | Z VAT | Z VAT | Z VAT |
| AN 1 Antracyt RAL 7016 | 830,30 031112 * | 830,30 031143 | 891,80 031174 * |
| TM 2 Testa di Moro RAL 8028 | 830,30 032317 * | 830,30 032348 * | 891,80 032379 * |
| SS 3 Jasnoszary RAL 7005 | 830,30 032164 * | 830,30 032195 * | 891,80 032225 * |
| ZH 4 Zielono-brązowy RAL 7013 | 830,30 032461 * | 830,30 032492 * | 891,80 032522 * |
| BH 5 Srebrny RAL 9006 | 830,30 031419 * | 830,30 031440 * | 891,80 031471 * |
| BHT 6 Srebrny ciemny RAL 9007 | 830,30 101662 * | 830,30 101686 * | 891,80 101709 * |
| MH 7 Ceglasty RAL 8004 | 830,30 031716 * | 830,30 031747 * | 891,80 031778 * |
| IC 8 Czarny RAL 9005 | 830,30 031563 * | 830,30 031594 * | 891,80 031624 * |
| OC 9 Czerwony RAL 3009 | 830,30 032010 * | 830,30 032041 * | 891,80 032072 * |
| B 10 Biały RAL 9010 | 830,30 031266 * | 830,30 031297 * | 891,80 031327 * |
| MZ 11 Zielony mech RAL 6005 | 830,30 031860 * | 830,30 031891 * | 891,80 031921 * |
| ZS 12 Cynkowo szary RAL extra | 830,30 032614 * | 830,30 032645 * | 891,80 032676 * |
| PZ 13 Patyna zielona RAL extra | | | |
| PM 14 Patyna miedź RAL extra | | | |
| Aluminium 15 Natur | 747,20 030962 * | 747,20 030993 * | 802,60 031020 * |
| Pakowanie w szt.  | 2 | 2 | 2 |
| Pakowanie w szt.  | 36 | 36 | 36 |

* Produkcja na zamówienie



KOSZ ZLEWOWY KUBICZNY EKSCENTRYCZNY Z RURĄ W-WKLZ KXV

| Rozmiar nominalny | 80 | 100 | 120 |
|--|---------------------------|---------------------------|-----------------------------|
| Cena w ZŁ/szt. | Z VAT | Z VAT | Z VAT |
| AN 1 Antracyt RAL 7016 | 984,00 031129 * | 984,00 031150 * | 1 045,50 031181 * |
| TM 2 Testa di Moro RAL 8028 | 984,00 032324 * | 984,00 032355 * | 1 045,50 032386 * |
| SS 3 Jasnoszary RAL 7005 | 984,00 032171 * | 984,00 032201 * | 1 045,50 032232 * |
| ZH 4 Zielono-brązowy RAL 7013 | 984,00 032478 * | 984,00 032508 * | 1 045,50 032539 * |
| BH 5 Srebrny RAL 9006 | 984,00 031426 * | 984,00 031457 * | 1 045,50 031488 * |
| BHT 6 Srebrny ciemny RAL 9007 | | | |
| MH 7 Ceglasty RAL 8004 | 984,00 031723 * | 984,00 031754 * | 1 045,50 031785 * |
| IC 8 Czarny RAL 9005 | 984,00 031570 * | 984,00 031600 * | 1 045,50 031631 * |
| OC 9 Czerwony RAL 3009 | 984,00 032027 * | 984,00 032058 * | 1 045,50 032089 * |
| B 10 Biały RAL 9010 | 984,00 031273 * | 984,00 031303 * | 1 045,50 031334 * |
| MZ 11 Zielony mech RAL 6005 | 984,00 031877 * | 984,00 031907 * | 1 045,50 031938 * |
| ZS 12 Cynkowo szary RAL extra | 984,00 032621 * | 984,00 032652 * | 1 045,50 032683 * |
| PZ 13 Patyna zielona RAL extra | | | |
| PM 14 Patyna miedź RAL extra | | | |
| Aluminium 15 Natur | 885,60 030979 * | 885,60 031006 * | 941,00 031037 * |
| Pakowanie w szt.  | 2 | 2 | 2 |
| Pakowanie w szt.  | 36 | 36 | 36 |



* Produkcja na zamówienie



USZCZELKA GUMOWA DO KOSZA ZLEWOWEGO

P-PKLZ T



| Rozmiar nominalny | EAN numer produktu | Pakowanie w szt. | | Cena z VAT [ZŁ/szt.] |
|-------------------|--------------------|---|---|----------------------|
| | |  |  | |
| IC 70-85 | 077103 | 5 | 600 | 24,60 |
| IC 100-110 | 077110 | 5 | 600 | 25,20 |
| IC 110-125 | 077097 | 5 | 600 | 25,80 |
| PS 70-85 | 077134 | 5 | 600 | 27,70 |
| PS 100-110 | 077141 | 5 | 600 | 30,10 |
| PS 110-125 | 077127 | 5 | 600 | 30,80 |

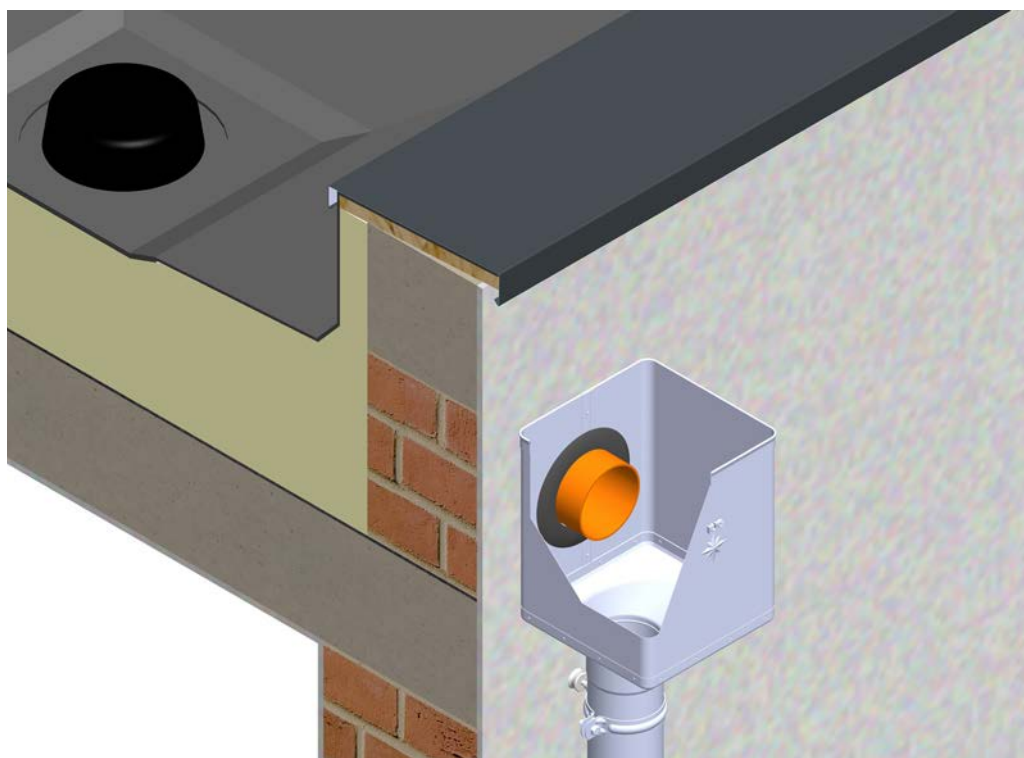

KOLANO 72°

W-WK

| Rozmiar nominalny | 60 | 80 | 100 | 120 | 150 |
|--|--------------------------|------------------------|------------------------|--------------------------|---------------------------|
| Cena w ZŁ/szt. | Z VAT | Z VAT | Z VAT | Z VAT | Z VAT |
| AN 1 Antracyt RAL 7016 | 56,60 074294 | 55,40 074300 | 59,00 074324 | 89,80 074348 | 199,90 074362 |
| TM 2 Testa di Moro RAL 8028 | 56,60 074935 | 55,40 074942 | 59,00 074966 | 89,80 074980 | 199,90 075000 * |
| SS 3 Jasnoszary RAL 7005 | 56,60 074850 * | 55,40 074867 | 59,00 074881 | 89,80 074904 | 199,90 074928 * |
| ZH 4 Zielono-brązowy RAL 7013 | 56,60 075017 * | 55,40 075024 | 59,00 075048 | 89,80 075062 | 199,90 075086 |
| BH 5 Srebrny RAL 9006 | 56,60 074461 | 55,40 074454 | 59,00 074485 | 89,80 074508 | 199,90 074522 * |
| BHT 6 Srebrny ciemny RAL 9007 | | 55,40 101587 | 59,00 101563 | 89,80 101549 * | |
| MH 7 Ceglasty RAL 8004 | 56,60 074614 | 55,40 074621 | 59,00 074645 | 89,80 074669 | 199,90 074683 * |
| IC 8 Czarny RAL 9005 | 56,60 074539 * | 55,40 074546 | 59,00 074560 | 89,80 074584 | 199,90 074607 * |
| OC 9 Czerwony RAL 3009 | 56,60 074775 * | 55,40 074782 | 59,00 074805 | 89,80 074829 | 199,90 074843 * |
| B 10 Biały RAL 9010 | 56,60 074379 | 55,40 074386 | 59,00 074409 | 89,80 074423 | 199,90 074447 * |
| MZ 11 Zielony mech RAL 6005 | 56,60 074690 * | 55,40 074706 | 59,00 074720 | 89,80 074744 | 199,90 074768 * |
| ZS 12 Cynkowo szary RAL extra | 56,60 075093 * | 55,40 075109 | 59,00 075123 | 89,80 075147 | 199,90 075161 * |
| PZ 13 Patyna zielona RAL extra | | | 56,60 112644 | | |
| PM 14 Patyna miedz RAL extra | | | 56,60 112620 | | |
| Aluminium 15 Natur | 49,80 074218 | 49,80 074225 | 54,70 074249 | 89,20 074263 | 178,40 074287 * |
| Pakowanie w szt.  | 25 | 25 | 25 | 15 | 5 |
| Pakowanie w szt.  | 600 | 400 | 300 | 180 | 60 |



* Produkcja na zamówienie



KOLANO PROMIENŃ 85°

W-WKR





| Rozmiar nominalny | 80 | 100 | 120 |
|--|--------------------------|--------------------------|---------------------------|
| Cena w ZŁ/szt. | Z VAT | Z VAT | Z VAT |
| AN 1 Antracyt RAL 7016 | 68,90 074317 | 86,10 074331 | 110,70 074355 * |
| TM 2 Testa di Moro RAL 8028 | 68,90 074959 | 86,10 074973 | 110,70 074997 * |
| SS 3 Jasnoszary RAL 7005 | 68,90 074874 * | 86,10 074898 | 110,70 074911 * |
| ZH 4 Zielono-brązowy RAL 7013 | 68,90 075031 * | 86,10 075055 | 110,70 075079 * |
| BH 5 Srebrny RAL 9006 | 68,90 074478 * | 86,10 074492 | 110,70 074515 * |
| BHT 6 Srebrny ciemny RAL 9007 | 68,90 101570 * | 86,10 101556 * | 110,70 101532 * |
| MH 7 Ceglasty RAL 8004 | 68,90 074638 * | 86,10 074652 | 110,70 074676 * |
| IC 8 Czarny RAL 9005 | 68,90 074553 * | 86,10 074577 * | 110,70 074591 * |
| OC 9 Czerwony RAL 3009 | 68,90 074799 * | 86,10 074812 * | 110,70 074836 * |
| B 10 Biały RAL 9010 | 68,90 074393 | 86,10 074416 | 110,70 074430 * |
| MZ 11 Zielony mech RAL 6005 | 68,90 074713 * | 86,10 074737 * | 110,70 074751 * |
| ZS 12 Cynkowo szary RAL extra | 68,90 075116 * | 86,10 075130 * | 110,70 075154 * |
| PZ 13 Patyna zielona RAL extra | | 60,30 112651 | |
| PM 14 Patyna miedź RAL extra | | 60,30 112637 | |
| Aluminium 15 Natur | 62,10 074232 * | 77,50 074256 | 99,60 074270 * |
| Pakowanie w szt.  | 25 | 25 | 15 |
| Pakowanie w szt.  | 400 | 300 | 180 |

* Produkcja na zamówienie

KOLANO TĘPE 40°

W-WKT





| Rozmiar nominalny | 80 | 100 | 120 |
|--|--------------------------|--------------------------|--------------------------|
| Cena w ZŁ/szt. | Z VAT | Z VAT | Z VAT |
| AN 1 Antracyt RAL 7016 | 54,70 081414 | 67,70 081421 | 91,60 081438 |
| TM 2 Testa di Moro RAL 8028 | 54,70 081650 | 67,70 081667 | 91,60 081674 * |
| SS 3 Jasnoszary RAL 7005 | 54,70 081629 | 67,70 081636 | 91,60 081643 |
| ZH 4 Zielono-brązowy RAL 7013 | 54,70 081681 | 67,70 081698 | 91,60 081704 |
| BH 5 Srebrny RAL 9006 | 54,70 081476 | 67,70 081483 | 91,60 081490 * |
| BHT 6 Srebrny ciemny RAL 9007 | 54,70 101778 * | 67,70 101785 * | 91,60 101792 * |
| MH 7 Ceglasty RAL 8004 | 54,70 081537 | 67,70 081544 | 91,60 081551 * |
| IC 8 Czarny RAL 9005 | 54,70 081506 * | 67,70 081513 * | 91,60 081520 * |
| OC 9 Czerwony RAL 3009 | 54,70 081599 * | 67,70 081605 | 91,60 081612 * |
| B 10 Biały RAL 9010 | 54,70 081445 | 67,70 081452 | 91,60 081469 |
| MZ 11 Zielony mech RAL 6005 | 54,70 081568 | 67,70 081575 | 91,60 081582 |
| ZS 12 Cynkowo szary RAL extra | 54,70 081711 | 67,70 081728 | 91,60 081735 |
| PZ 13 Patyna zielona RAL extra | | | |
| PM 14 Patyna miedź RAL extra | | | |
| Aluminium 15 Natur | 49,20 081384 | 60,90 081391 | 85,80 081407 |
| Pakowanie w szt.  | 25 | 25 | 15 |
| Pakowanie w szt.  | 400 | 300 | 240 |

* Produkcja na zamówienie

RURA SPUSTOWA [s=0,70]

W-WZR





| Rozmiar nominalny | 60 | 80 | 80 | 80 |
|--|--------------------------|--------------------------|--------------------------|--------------------------|
| Długość w m | 2,0 | 3,0 | 4,0 | 6,0 |
| Cena w ZŁ/m | Z VAT | Z VAT | Z VAT | Z VAT |
| AN 1 Antracyt RAL 7016 | 50,40 050106 | 42,40 050113 | 42,40 050120 | 42,40 050137 * |
| TM 2 Testa di Moro RAL 8028 | 50,40 050762 | 42,40 050779 | 42,40 050786 | 42,40 050793 * |
| SS 3 Jasnoszary RAL 7005 | 50,40 050687 | 42,40 050694 | 42,40 050700 | 42,40 052032 * |
| ZH 4 Zielono-brązowy RAL 7013 | 50,40 050861 | 42,40 050878 | 42,40 051059 | 42,40 050892 * |
| BH 5 Srebrny RAL 9006 | 50,40 050281 | 42,40 050298 | 42,40 050304 | 42,40 098283 * |
| BHT 6 Srebrny ciemny RAL 9007 | | 42,40 101952 * | | |
| MH 7 Ceglasty RAL 8004 | 50,40 050441 * | 42,40 050458 | 42,40 050465 | |
| IC 8 Czarny RAL 9005 | 50,40 050366 * | 42,40 050373 | 42,40 050380 | |
| OC 9 Czerwony RAL 3009 | 50,40 050601 | 42,40 050618 | 42,40 050625 * | |
| B 10 Biały RAL 9010 | 50,40 050205 | 42,40 050212 | 42,40 050229 | |
| MZ 11 Zielony mech RAL 6005 | 50,40 050526 | 42,40 050533 | 42,40 050540 | |
| ZS 12 Cynkowo szary RAL extra | 50,40 050960 * | 42,40 050977 | 42,40 050984 * | |
| PZ 13 Patyna zielona RAL extra | | | | |
| PM 14 Patyna miedź RAL extra | | | | |
| Aluminium 15 Natur | 38,70 050021 | 34,70 050038 | 34,70 050045 | 34,70 052070 * |
| Pakowanie w m  | 10 | 18 | 24 | 30 |
| Pakowanie w m  | 490 | 216 | 288 | 750 |

* Produkcja na zamówienie

RURA SPUSTOWA [s=0,70]

W-WZR



| Rozmiar nominalny | 100 | 100 | 100 |
|---|------------------------|--------------------------|--------------------------|
| Długość w m | 3,0 | 4,0 | 6,0 |
| Cena w ZŁ/m | Z VAT | Z VAT | Z VAT |
| AN 1 Antracyt RAL 7016 | 47,40 050144 | 47,40 050151 | 46,70 050168 * |
| TM 2 Testa di Moro RAL 8028 | 47,40 050809 | 47,40 050816 | 46,70 050823 * |
| SS 3 Jasnoszary RAL 7005 | 47,40 050717 | 47,40 050724 | 46,70 052049 * |
| ZH 4 Zielono-brązowy RAL 7013 | 47,40 050908 | 47,40 050915 | 46,70 050922 * |
| BH 5 Srebrny RAL 9006 | 47,40 050311 | 47,40 050328 | 46,70 052056 * |
| BHT 6 Srebrny ciemny RAL 9007 | 47,40 101969 | 47,40 101976 | |
| MH 7 Ceglasty RAL 8004 | 47,40 050472 | 47,40 050489 | |
| IC 8 Czarny RAL 9005 | 47,40 050397 | 47,40 050403 | |
| OC 9 Czerwony RAL 3009 | 47,40 050632 | 47,40 050649 | |
| B 10 Biały RAL 9010 | 47,40 050236 | 47,40 050243 | |
| MZ 11 Zielony mech RAL 6005 | 47,40 050557 | 47,40 050564 | |
| ZS 12 Cynkowo szary RAL extra | 47,40 050991 | 47,40 051004 | |
| PZ 13 Patyna zielona RAL extra | 61,20 112828 | 61,20 112835 * | |
| PM 14 Patyna miedz RAL extra | 61,20 112804 | 61,20 112811 * | |
| Aluminium 15 Natur | 41,20 050052 | 41,20 050069 | 40,30 052025 * |
| Pakowanie w m  | 18 | 24 | 30 |
| Pakowanie w m  | 180 | 240 | 480 |

* Produkcja na zamówienie



RURA SPUSTOWA [s=0,70]

W-WZR

| Rozmiar nominalny | 120 | 120 | 120 | 150 |
|---|--------------------------|------------------------|--------------------------|--------------------------|
| Długość w m | 3,0 | 4,0 | 6,0 | 3,0 |
| Cena w ZŁ/m | Z VAT | Z VAT | Z VAT | Z VAT |
| AN 1 Antracyt RAL 7016 | 63,70 050175 | 63,70 050182 | | 98,70 050199 * |
| TM 2 Testa di Moro RAL 8028 | 63,70 050830 | 63,70 050847 | 63,70 052063 * | 98,70 050854 * |
| SS 3 Jasnoszary RAL 7005 | 63,70 050731 | 63,70 050748 | | 98,70 050755 * |
| ZH 4 Zielono-brązowy RAL 7013 | 63,70 050939 | 63,70 050946 | | 98,70 050953 * |
| BH 5 Srebrny RAL 9006 | 63,70 050335 | 63,70 050342 | | 98,70 050359 * |
| BHT 6 Srebrny ciemny RAL 9007 | 63,70 101983 | | | |
| MH 7 Ceglasty RAL 8004 | 63,70 050496 | 63,70 050502 | | 98,70 050519 * |
| IC 8 Czarny RAL 9005 | 63,70 050410 | 63,70 050427 | | 98,70 050434 * |
| OC 9 Czerwony RAL 3009 | 63,70 050656 | 63,70 050663 | | 98,70 050670 * |
| B 10 Biały RAL 9010 | 63,70 050250 | 63,70 050267 | | 98,70 050274 * |
| MZ 11 Zielony mech RAL 6005 | 63,70 050571 | 63,70 050588 | | 98,70 050595 * |
| ZS 12 Cynkowo szary RAL extra | 63,70 051011 * | 63,70 051028 | | 98,70 051035 * |
| PZ 13 Patyna zielona RAL extra | | | | |
| PM 14 Patyna miedź RAL extra | | | | |
| Aluminium 15 Natur | 51,00 050076 | 51,00 050083 | | 80,00 050090 * |
| Pakowanie w m  | 18 | 24 | 30 | 3 |
| Pakowanie w m  | 144 | 192 | - | 84 |

* Produkcja na zamówienie







ALUMINIUM POLYESTER + NATUR



PLASTIKOWY RĘKAW RURY SPUSTOWEJ



SD-ZR FOLIA KJG

| Rozmiar nominalny | Długość w m | EAN numer produktu | Pakowanie w m | | Cena z VAT [ZŁ/m] |
|-------------------|-------------|--------------------|---|---|-------------------|
| | | |  |  | |
| 60-150 | 100,0 | 139726 | 100 | 6 000 | 2,30 |

ODSADZKA

W-WKO





| Rozmiar nominalny | 80 | 100 | 120 |
|--|------------------------|-------------------------|--------------------------|
| Cena w ZŁ/szt. | Z VAT | Z VAT | Z VAT |
| AN 1 Antracyt RAL 7016 | 67,70 063328 | 83,00 008411 | 98,40 011985 |
| TM 2 Testa di Moro RAL 8028 | 67,70 023353 | 83,00 023377 | 98,40 023421 |
| SS 3 Jasnoszary RAL 7005 | 67,70 023230 | 83,00 023285 | 98,40 023919 |
| ZH 4 Zielono-brązowy RAL 7013 | 67,70 023476 | 83,00 023513 | 98,40 023537 |
| BH 5 Srebrny RAL 9006 | 67,70 064837 | 83,00 057877 | 98,40 057884 |
| BHT 6 Srebrny ciemny RAL 9007 | 67,70 101716 | 83,00 101723 | 98,40 101730 * |
| MH 7 Ceglasty RAL 8004 | 67,70 000316 | 83,00 000330 | 98,40 048738 |
| IC 8 Czarny RAL 9005 | 67,70 057891 | 83,00 057907 | 98,40 048226 * |
| OC 9 Czerwony RAL 3009 | 67,70 000507 | 83,00 068712 | 98,40 023209 |
| B 10 Biały RAL 9010 | 67,70 012029 | 83,00 013804 | 98,40 013811 |
| MZ 11 Zielony mech RAL 6005 | 67,70 011923 | 83,00 000453 | 98,40 000477 |
| ZS 12 Cynkowo szary RAL extra | 67,70 023582 | 83,00 023629 | 98,40 023650 |
| PZ 13 Patyna zielona RAL extra | | 103,90 112699 | |
| PM 14 Patyna miedź RAL extra | | 103,90 112682 | |
| Aluminium 15 Natur | 60,90 077165 | 74,70 077172 | 88,60 077189 |
| Pakowanie w szt.  | 20 | 20 | 15 |
| Pakowanie w szt.  | 320 | 240 | 180 |

* Produkcja na zamówienie

TRÓJNIK 72°

W-WZO

| Rozmiar nominalny | 80/80 | 100/80 | 100/100 |
|--|---------------------------|---------------------------|---------------------------|
| Cena w ZŁ/szt. | Z VAT | Z VAT | Z VAT |
| AN 1 Antracyt RAL 7016 | 236,80 096630 * | 242,90 096647 * | 245,40 096654 |
| TM 2 Testa di Moro RAL 8028 | 236,80 110473 * | 242,90 110480 * | 245,40 110497 |
| SS 3 Jasnoszary RAL 7005 | 236,80 110404 * | 242,90 110411 * | 245,40 110428 * |
| ZH 4 Zielono-brązowy RAL 7013 | 236,80 110541 * | 242,90 110558 * | 245,40 110565 |
| BH 5 Srebrny RAL 9006 | 236,80 110053 * | 242,90 110060 * | 245,40 110077 * |
| BHT 6 Srebrny ciemny RAL 9007 | 236,80 096555 * | 242,90 096623 * | 245,40 109972 * |
| MH 7 Ceglasty RAL 8004 | 236,80 110190 * | 242,90 110206 * | 245,40 110213 * |
| IC 8 Czarny RAL 9005 | 236,80 110121 * | 242,90 110138 * | 245,40 110145 * |
| OC 9 Czerwony RAL 3009 | 236,80 110336 * | 242,90 110343 * | 245,40 110350 * |
| B 10 Biały RAL 9010 | 236,80 109989 * | 242,90 109996 * | 245,40 110008 * |
| MZ 11 Zielony mech RAL 6005 | 236,80 110268 * | 242,90 110275 * | 245,40 110282 |
| ZS 12 Cynkowo szary RAL extra | 236,80 110619 * | 242,90 110626 * | 245,40 110633 * |
| PZ 13 Patyna zielona RAL extra | | | |
| PM 14 Patyna miedź RAL extra | | | |
| Aluminium 15 Natur | 212,80 096562 * | 218,30 096579 * | 220,80 096586 * |
| Pakowanie w szt.  | 4 | 4 | 4 |
| Pakowanie w szt.  | 90 | 120 | 120 |



* Produkcja na zamówienie



TRÓJNIK 72°

W-WZO



| Rozmiar nominalny | 120/80 | 120/100 | 120/120 |
|--|---------------------------|---------------------------|---------------------------|
| Cena w ZŁ/szt. | Z VAT | Z VAT | Z VAT |
| AN 1 Antracyt RAL 7016 | 264,50 096661 * | 268,10 096678 * | 270,00 096685 * |
| TM 2 Testa di Moro RAL 8028 | 264,50 110503 * | 268,10 110510 * | 270,00 110527 * |
| SS 3 Jasnoszary RAL 7005 | 264,50 110435 * | 268,10 110442 * | 270,00 110459 * |
| ZH 4 Zielono-brązowy RAL 7013 | 264,50 110572 * | 268,10 110589 * | 270,00 110596 * |
| BH 5 Srebrny RAL 9006 | 264,50 110084 * | 268,10 110091 * | 270,00 110107 * |
| BHT 6 Srebrny ciemny RAL 9007 | 264,50 110046 * | 268,10 110114 * | 270,00 110183 * |
| MH 7 Ceglasty RAL 8004 | 264,50 110220 * | 268,10 110237 * | 270,00 110244 * |
| IC 8 Czarny RAL 9005 | 264,50 110152 * | 268,10 110169 * | 270,00 110176 * |
| OC 9 Czerwony RAL 3009 | 264,50 110367 * | 268,10 110374 * | 270,00 110381 * |
| B 10 Biały RAL 9010 | 264,50 110015 * | 268,10 110022 * | 270,00 110039 * |
| MZ 11 Zielony mech RAL 6005 | 264,50 110299 * | 268,10 110305 * | 270,00 110312 * |
| ZS 12 Cynkowo szary RAL extra | 264,50 110640 * | 268,10 110657 * | 270,00 110664 * |
| PZ 13 Patyna zielona RAL extra | | | |
| PM 14 Patyna miedź RAL extra | | | |
| Aluminium 15 Natur | 238,00 096593 * | 241,70 096609 * | 242,90 096616 * |
| Pakowanie w szt.  | 3 | 3 | 3 |
| Pakowanie w szt.  | 90 | 90 | 90 |

* Produkcja na zamówienie

OBEJMA RURY SPUSTOWEJ Z GWINETEM M10

W-WOB

| Rozmiar nominalny | 60 | 80 | 100 | 120 | 150 |
|--|----------|--------|--------|----------|----------|
| Cena w ZŁ/szt. | Z VAT | Z VAT | Z VAT | Z VAT | Z VAT |
| AN 1 Antracyt RAL 7016 | 21,80 | 20,60 | 20,90 | 24,00 | 36,00 |
| | 054982 | 054999 | 055002 | 055019 | 055026 |
| TM 2 Testa di Moro RAL 8028 | 21,80 | 20,60 | 20,90 | 24,00 | 36,00 |
| | 055439 | 055446 | 055453 | 055460 | 055477 * |
| SS 3 Jasnoszary RAL 7005 | 21,80 | 20,60 | 20,90 | 24,00 | 36,00 |
| | 055330 * | 055347 | 055354 | 055361 | 055378 * |
| ZH 4 Zielono-brązowy RAL 7013 | 21,80 | 20,60 | 20,90 | 24,00 | 36,00 |
| | 055514 | 055521 | 055538 | 055545 | 055552 * |
| BH 5 Srebrny RAL 9006 | 21,80 | 20,60 | 20,90 | 24,00 | 36,00 |
| | 055088 | 055095 | 055101 | 055118 | 055125 * |
| BHT 6 Srebrny ciemny RAL 9007 | | 20,60 | 20,90 | 24,00 | |
| | | 101808 | 101815 | 101822 * | |
| MH 7 Ceglasty RAL 8004 | 21,80 | 20,60 | 20,90 | 24,00 | 36,00 |
| | 055187 * | 055194 | 055200 | 055217 | 055224 * |
| IC 8 Czarny RAL 9005 | 21,80 | 20,60 | 20,90 | 24,00 | 36,00 |
| | 055132 * | 055149 | 055156 | 055163 | 055170 * |
| OC 9 Czerwony RAL 3009 | 21,80 | 20,60 | 20,90 | 24,00 | 36,00 |
| | 055286 * | 055293 | 055309 | 055316 | 055323 * |
| B 10 Biały RAL 9010 | 21,80 | 20,60 | 20,90 | 24,00 | 36,00 |
| | 055033 | 055040 | 055057 | 055064 | 055071 * |
| MZ 11 Zielony mech RAL 6005 | 21,80 | 20,60 | 20,90 | 24,00 | 36,00 |
| | 055231 * | 055248 | 055255 | 055262 | 055279 * |
| ZS 12 Cynkowo szary RAL extra | 21,80 | 20,60 | 20,90 | 24,00 | 36,00 |
| | 055569 * | 055576 | 055583 | 055590 | 055606 * |
| PZ 13 Patyna zielona RAL extra | | | 51,00 | | |
| | | | 112712 | | |
| PM 14 Patyna miedź RAL extra | | | 51,00 | | |
| | | | 112705 | | |
| Aluminium 15 Natur | 17,20 | 16,00 | 16,60 | 18,50 | 28,60 |
| | 054906 * | 054913 | 054920 | 054937 | 054944 * |
| Pakowanie w szt.  | 25 | 25 | 25 | 25 | 20 |
| Pakowanie w szt.  | 3 000 | 3 000 | 3 000 | 3 000 | 2 400 |



* Produkcja na zamówienie



STAL NIERDZEWNA ŚRUBA DO OBEJMY RURY M8x30

P-POB-NSK





| Rozmiar nominalny | EAN numer produktu | Pakowanie w szt. | | Cena z VAT [Zł/szt.] |
|-------------------|--------------------|---|---|----------------------|
| | |  |  | |
| M8 x 30 * | 139658 | 1 | – | 1,50 |

* Produkcja na zamówienie

SZTYFT DO OBEJMY Z NAKRĘTKĄ GWINTOWANĄ TORX M10 P-POB-HT





| Rozmiar nominalny | EAN numer produktu | Pakowanie w szt. | | Cena z VAT [Zł/szt.] |
|-------------------|--------------------|---|---|----------------------|
| | |  |  | |
| 80 | 002464 | 100 | 40 000 | 6,20 |
| 140 | 002471 | 100 | 28 000 | 7,70 |
| 200 | 002488 | 100 | 20 000 | 9,50 |
| 250 | 002495 | 100 | 16 000 | 10,50 |
| 300 | 002501 | 100 | 11 200 | 10,50 |

ALUMINIUM
POLYESTER + NATUR

KOŁEK M10

P-POB-HN DB





| Rozmiar nominalny | EAN numer produktu | Pakowanie w szt. | | Cena z VAT [Zł/szt.] |
|-------------------|--------------------|---|---|----------------------|
| | |  |  | |
| 120 | 002426 | 100 | 25 000 | 2,50 |

KOŁEK Z LAMELĄ M10

P-POB-HN DB





| Rozmiar nominalny | EAN numer produktu | Pakowanie w szt. | | Cena z VAT [Zł/szt.] |
|-------------------|--------------------|---|---|----------------------|
| | |  |  | |
| 180 | 002433 | 100 | 12 000 | 2,60 |
| 240 | 002440 | 100 | 12 000 | 3,10 |
| 280 | 002457 | 100 | 12 000 | 3,30 |

WKRĘT KOMBI TORX M10

P-POB-ZT/SZ





| Rozmiar nominalny | EAN numer produktu | Pakowanie w szt. | | Cena z VAT [Zł/szt.] |
|-------------------|--------------------|---|---|----------------------|
| | |  |  | |
| 140 | 002587 | 50 | 10 400 | 2,80 |
| 180 | 002594 | 50 | 10 400 | 3,40 |

KOLEK DO IZOLACJI M10



P-POB-HN IZOL



| Rozmiar nominalny | EAN numer produktu | Pakowanie w szt. | | Cena z VAT [ZŁ/szt.] |
|-------------------|--------------------|---|---|----------------------|
| | |  |  | |
| M10 x 96 | 001207 | 25 | 2 625 | 16,60 |



KOLEK IZOLACYJNY KOŃCÓWKA CEGŁA BEZ IZOLACJI P-POB-HN WDVS140 M10



| Rozmiar nominalny | EAN numer produktu | Pakowanie w szt. | | Cena z VAT [ZŁ/szt.] |
|-------------------|--------------------|---|---|----------------------|
| | |  |  | |
| 140 | 144843 | 1/5 | 750 | 29,50 |

KOLEK IZOLACYJNY KOŃCÓWKA DO CEGŁY Z IZOLACJĄ P-POB-HN WDVS300 M10





| Rozmiar nominalny | EAN numer produktu | Pakowanie w szt. | | Cena z VAT [ZŁ/szt.] |
|-------------------|--------------------|---|---|----------------------|
| | |  |  | |
| 300 | 144850 | 1/5 | 500 | 48,00 |

PLATFORMA UNI ZE STALI NIERDZEWNEJ DO MOCOWANIA OB M10

P-POB-HN PLAT M10





| Rozmiar nominalny | EAN numer produktu | Pakowanie w szt. | | Cena z VAT [ZŁ/szt.] |
|-------------------|--------------------|---|---|----------------------|
| | |  |  | |
| M10 | 144836 | 25/500 | 5 000 | 20,60 |

PRĘT GWINTOWANY M10

P-POB-ZT





| Rozmiar nominalny | EAN numer produktu | Pakowanie w szt. | | Cena z VAT [ZŁ/szt.] |
|-------------------|--------------------|---|---|----------------------|
| | |  |  | |
| 60 | 002556 | 100 | 20 800 | 1,20 |
| 100 | 002563 | 100 | 15 600 | 1,80 |
| 150 | 002570 | 50 | 10 400 | 3,40 |

STOPKA OBEJMY RURY SPUSTOWEJ M10

P-POB-ZT MP





| Rozmiar nominalny | EAN numer produktu | Pakowanie w szt. | | Cena z VAT [ZŁ/szt.] |
|-------------------|--------------------|---|---|----------------------|
| | |  |  | |
| 80 x 30 | 002518 | 25 | 5 200 | 7,10 |

NAKLADKA DO SZTYFTU DO OBEJMY

P-POB-HT AKG





| Rozmiar nominalny | EAN numer produktu | Pakowanie w szt. | | Cena z VAT [ZŁ/szt.] |
|--------------------------|--------------------|---|---|----------------------|
| | |  |  | |
| TM 29 x 13 | 002280 | 50 | 16 800 | 1,50 |
| AN 29 x 13 | 002211 | 50 | 16 800 | 1,50 |
| IC 29 x 13 | 002235 | 50 | 16 800 | 1,50 |
| OC 29 x 13 | 002266 | 50 | 16 800 | 1,50 |
| MH 29 x 13 | 002242 | 50 | 16 800 | 1,50 |
| B SB 29 x 13 | 002228 | 50 | 16 800 | 1,50 |
| PS BH BHT 29 x 13 | 002273 | 50 | 16 800 | 1,50 |
| MZ 29 x 13 | 002259 | 50 | 16 800 | 1,50 |
| ZH 29 x 13 | 002297 | 50 | 16 800 | 1,50 |

REWIZJA RURY SPUSTOWEJ



W-WZV



| Rozmiar nominalny | 80 | 100 | 120 |
|---|-------------------------|-------------------------|-------------------------|
| Cena w ZŁ/szt. | Z VAT | Z VAT | Z VAT |
| AN 1 Antracyt RAL 7016 | 129,20 035073 | 135,30 035080 | 184,50 035097 |
| TM 2 Testa di Moro RAL 8028 | 129,20 035103 | 135,30 035110 | 184,50 035127 |
| ZH 4 Zielono-brązowy RAL 7013 | 129,20 035134 | 135,30 035141 | 184,50 035158 |
| Pakowanie w szt.  | 6 | 5 | 3 |
| Pakowanie w szt.  | 180 | 150 | 90 |

REWIZJA RURY SPUSTOWEJ Z SITEM

W-WZVS

| Rozmiar nominalny | 80 | 100 | 120 |
|--|---------------------------|---------------------------|---------------------------|
| Cena w ZŁ/szt. | Z VAT | Z VAT | Z VAT |
| AN 1 Antracyt RAL 7016 | 156,80 035226 | 172,20 035233 | 258,30 035240 |
| TM 2 Testa di Moro RAL 8028 | 156,80 035462 | 172,20 035479 | 258,30 035486 |
| SS 3 Jasnoszary RAL 7005 | 156,80 035431 | 172,20 035448 | 258,30 035455 |
| ZH 4 Zielono-brązowy RAL 7013 | 156,80 035493 | 172,20 035509 | 258,30 035516 |
| BH 5 Srebrny RAL 9006 | 156,80 035288 | 172,20 035295 | 258,30 035301 |
| BHT 6 Srebrny ciemny RAL 9007 | 156,80 102034 * | 172,20 102041 * | 258,30 102058 * |
| MH 7 Ceglasty RAL 8004 | 156,80 035349 | 172,20 035356 | 258,30 035363 |
| IC 8 Czarny RAL 9005 | 156,80 035318 | 172,20 035325 | 258,30 035332 * |
| OC 9 Czerwony RAL 3009 | 156,80 035400 | 172,20 035417 | 258,30 035424 |
| B 10 Biały RAL 9010 | 156,80 035257 | 172,20 035264 | 258,30 035271 |
| MZ 11 Zielony mech RAL 6005 | 156,80 035370 | 172,20 035387 | 258,30 035394 |
| ZS 12 Cynkowo szary RAL extra | 156,80 035523 | 172,20 035530 | 258,30 035547 |
| PZ 13 Patyna zielona RAL extra | | | |
| PM 14 Patyna miedź RAL extra | | | |
| Aluminium 15 Natur | 125,50 035196 * | 137,80 035202 | 206,60 035219 * |
| Pakowanie w szt.  | 6 | 5 | 3 |
| Pakowanie w szt.  | 180 | 150 | 90 |

* Produkcja na zamówienie



ZBIORNIK NA WODĘ + WAŻ PLASTIKOWY

W-WZVHA



| Rozmiar nominalny | 80 | 120 |
|--|---------------------------|---------------------------|
| Cena w ZŁ/szt. | Z VAT | Z VAT |
| AN 1 Antracyt RAL 7016 | 399,80 018854 | 768,80 018878 * |
| TM 2 Testa di Moro RAL 8028 | 399,80 019097 | 768,80 019110 |
| SS 3 Jasnoszary RAL 7005 | 399,80 019066 * | 768,80 019080 * |
| ZH 4 Zielono-brązowy RAL 7013 | 399,80 019127 * | 768,80 019141 * |
| BH 5 Srebrny RAL 9006 | 399,80 018915 * | 768,80 018939 * |
| BHT 6 Srebrny ciemny RAL 9007 | 399,80 102003 * | 768,80 102027 * |
| MH 7 Ceglasty RAL 8004 | 399,80 018977 * | 768,80 018991 * |
| IC 8 Czarny RAL 9005 | 399,80 018946 * | 768,80 018960 |
| OC 9 Czerwony RAL 3009 | 399,80 019035 * | 768,80 019059 * |
| B 10 Biały RAL 9010 | 399,80 018885 * | 768,80 018908 * |
| MZ 11 Zielony mech RAL 6005 | 399,80 019004 | 768,80 019028 * |
| ZS 12 Cynkowo szary RAL extra | 399,80 019158 * | 768,80 019172 * |
| PZ 13 Patyna zielona RAL extra | | |
| PM 14 Patyna miedź RAL extra | | |
| Aluminium 15 Natur | 359,80 001481 | 691,90 001504 |
| Pakowanie w szt.  | 1 | 1 |
| Pakowanie w szt.  | 60 | 60 |



* Produkcja na zamówienie

ALUMINIUM

POLYESTER + NATUR

ŁAPACZ WODY Z WĘŻEM I PRZYCISKIEM

W-WZVHAG

| Rozmiar nominalny | 100 |
|--|---------------------------|
| Cena w ZŁ/szt. | Z VAT |
| AN 1 Antracyt RAL 7016 | 369,00 018861 |
| TM 2 Testa di Moro RAL 8028 | 369,00 019103 |
| SS 3 Jasnoszary RAL 7005 | 369,00 019073 |
| ZH 4 Zielono-brązowy RAL 7013 | 369,00 019134 |
| BH 5 Srebrny RAL 9006 | 369,00 018922 |
| BHT 6 Srebrny ciemny RAL 9007 | 369,00 102010 * |
| MH 7 Ceglasty RAL 8004 | 369,00 018984 * |
| IC 8 Czarny RAL 9005 | 369,00 018953 |
| OC 9 Czerwony RAL 3009 | 369,00 019042 * |
| B 10 Biały RAL 9010 | 369,00 018892 |
| MZ 11 Zielony mech RAL 6005 | 369,00 019011 |
| ZS 12 Cynkowo szary RAL extra | 369,00 019165 * |
| PZ 13 Patyna zielona RAL extra | |
| PM 14 Patyna miedź RAL extra | |
| Aluminium 15 Natur | 332,10 001498 |
| Pakowanie w szt.  | 1 |
| Pakowanie w szt.  | 60 |

* Produkcja na zamówienie



ALUMINIUM
POLYESTER + NATUR



OCYNKOWANA STAL RURA OCHRONNA Z REWIZYJNYM OTWÓREM W-WOZR

| Rozmiar nominalny | 80 | 100 | 100 |
|--|---------------------------|---------------------------|---------------------------|
| Długość w m | 1,0 | 1,0 | 1,5 |
| Cena w ZŁ/szt. | Z VAT | Z VAT | Z VAT |
| AN 1 Antracyt RAL 7016 | 393,60 030344 * | 301,40 030351 * | 596,60 030368 * |
| TM 2 Testa di Moro RAL 8028 | 393,60 030641 * | 301,40 030658 * | 596,60 030665 * |
| SS 3 Jasnoszary RAL 7005 | 393,60 030597 * | 301,40 030603 * | 596,60 030610 * |
| ZH 4 Zielono-brązowy RAL 7013 | 393,60 030696 * | 301,40 030702 * | 596,60 030719 * |
| BH 5 Srebrny RAL 9006 | 393,60 030795 * | 301,40 030801 * | 596,60 030818 * |
| BHT 6 Srebrny ciemny RAL 9007 | 393,60 102065 * | 301,40 102072 * | 596,60 102096 * |
| MH 7 Ceglasty RAL 8004 | 393,60 030443 * | 301,40 030450 * | 596,60 030467 * |
| IC 8 Czarny RAL 9005 | 393,60 030849 * | 301,40 030856 * | 596,60 030863 * |
| OC 9 Czerwony RAL 3009 | 393,60 030542 * | 301,40 030559 * | 596,60 030566 * |
| B 10 Biały RAL 9010 | 393,60 030399 * | 301,40 030405 * | 596,60 030412 * |
| MZ 11 Zielony mech RAL 6005 | 393,60 030498 * | 301,40 030504 * | 596,60 030511 * |
| ZS 12 Cynkowo szary RAL extra | 393,60 030740 * | 301,40 030757 * | 596,60 030764 * |
| PZ 13 Patyna zielona RAL extra | | | |
| PM 14 Patyna miedź RAL extra | | | |
| Pozink Natur | 369,00 009708 | 276,80 009715 | 547,40 009722 |
| Pakowanie w szt.  | 1 | 1 | 1 |
| Pakowanie w szt.  | 70 | 60 | 60 |

* Produkcja na zamówienie



OCYNKOWANA STAL RURA OCHRONNA Z REWIZYJNYM OTWÓREM W-WOZR

| Rozmiar nominalny | 120 | 120 |
|--|---------------|-----------------|
| Długość w m | 1,0 | 1,5 |
| Cena w ZŁ/szt. | Z VAT | Z VAT |
| AN 1 Antracyt RAL 7016 | 707,30 | 1 014,80 |
| | 030375 * | 030382 * |
| TM 2 Testa di Moro RAL 8028 | 707,30 | 1 014,80 |
| | 030672 * | 030689 * |
| SS 3 Jasnoszary RAL 7005 | 707,30 | 1 014,80 |
| | 030627 * | 030634 * |
| ZH 4 Zielono-brązowy RAL 7013 | 707,30 | 1 014,80 |
| | 030726 * | 030733 * |
| BH 5 Srebrny RAL 9006 | 707,30 | 1 014,80 |
| | 030825 * | 030832 * |
| BHT 6 Srebrny ciemny RAL 9007 | 707,30 | 1 014,80 |
| | 102102 * | 102089 * |
| MH 7 Ceglasty RAL 8004 | 707,30 | 1 014,80 |
| | 030474 * | 030481 * |
| IC 8 Czarny RAL 9005 | 707,30 | 1 014,80 |
| | 030870 * | 030887 * |
| OC 9 Czerwony RAL 3009 | 707,30 | 1 014,80 |
| | 030573 * | 030580 * |
| B 10 Biały RAL 9010 | 707,30 | 1 014,80 |
| | 030429 * | 030436 * |
| MZ 11 Zielony mech RAL 6005 | 707,30 | 1 014,80 |
| | 030528 * | 030535 * |
| ZS 12 Cynkowo szary RAL extra | 707,30 | 1 014,80 |
| | 030771 * | 030788 * |
| PZ 13 Patyna zielona RAL extra | | |
| PM 14 Patyna miedź RAL extra | | |
| Pozink Natur | 645,80 | 879,50 |
| | 009739 | 009746 |
| Pakowanie w szt.  | 1 | 1 |
| Pakowanie w szt.  | 40 | 40 |



* Produkcja na zamówienie



OBEJMA Z GUMĄ OCHRONNĄ M10

P-POB-OZR



| Rozmiar nominalny | EAN numer produktu | Pakowanie w szt. | | Cena z VAT [ZŁ/szt.] |
|-------------------|--------------------|---|---|----------------------|
| | |  |  | |
| 80 | 002525 | 25 | 1 250 | 9,50 |
| 100 | 002532 | 25 | 1 250 | 12,30 |
| 120 | 002549 | 20 | 1 000 | 13,80 |

ALUMINIUM
POLYESTER + NATUR

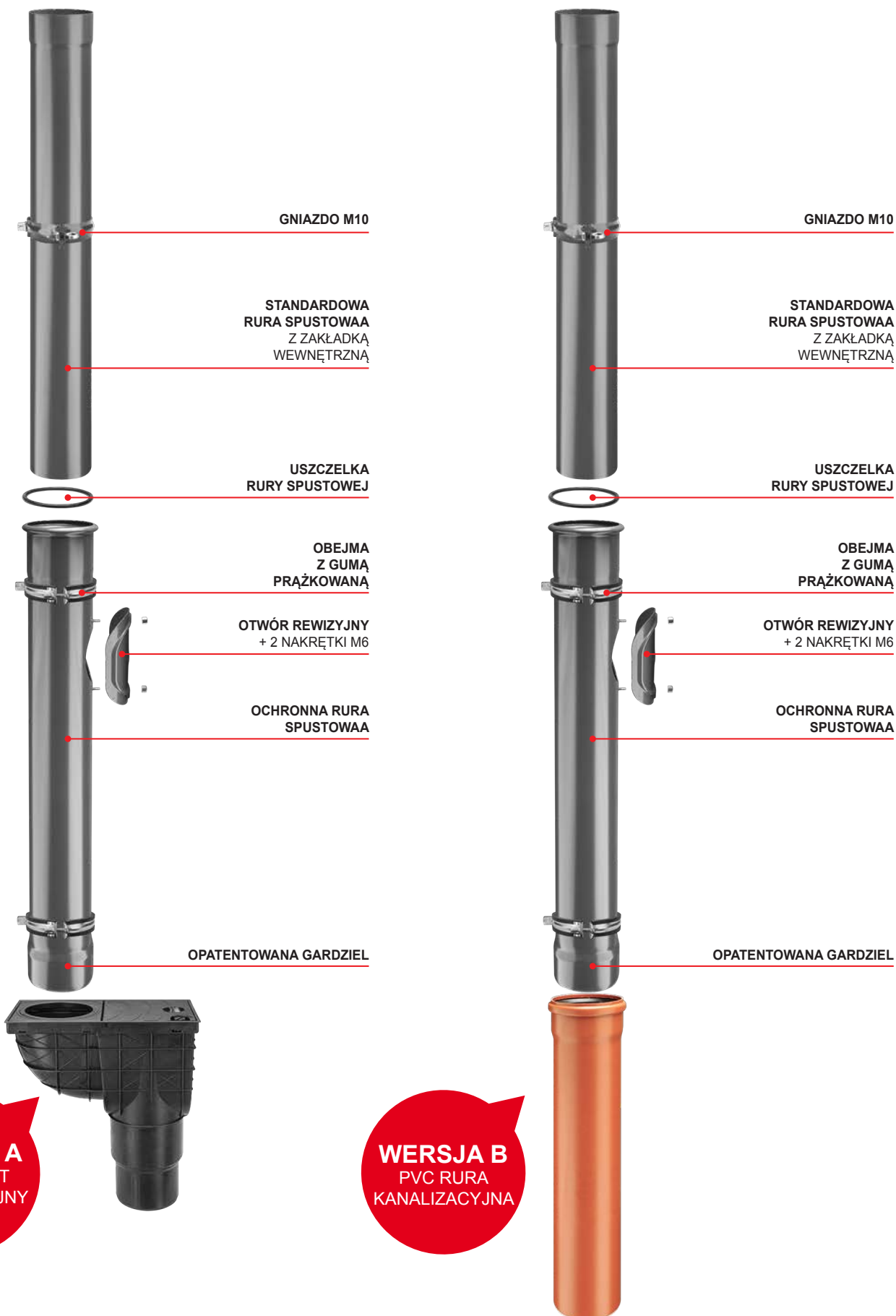

GNIAZDO M10

STANDARDOWA
RURA SPUSTOWAA
Z ZAKŁADKĄ
WEWNĘTRZNĄ

USZCZELKA
RURY SPUSTOWEJ

OBEJMA
Z GUMĄ
PRAŻKOWANĄ

OTWÓR REWIZYJNY
+ 2 NAKRĘTKI M6

OCHRONNA RURA
SPUSTOWAA

OPATENTOWANA GARDZIEL

GNIAZDO M10

STANDARDOWA
RURA SPUSTOWAA
Z ZAKŁADKĄ
WEWNĘTRZNĄ

USZCZELKA
RURY SPUSTOWEJ

OBEJMA
Z GUMĄ
PRAŻKOWANĄ

OTWÓR REWIZYJNY
+ 2 NAKRĘTKI M6

OCHRONNA RURA
SPUSTOWAA

OPATENTOWANA GARDZIEL

WERSJA A
PVC WPUST
KANALIZACYJNY

WERSJA B
PVC RURA
KANALIZACYJNA

I. POSTANOWIENIA PODSTAWOWE

- Spółka KJG a.s. [KJG S.A.], z siedzibą przy ul. Malinovského 800/131, 916 21 Čachtice, Słowacja, słowacki REGON 31 439 951 (nazywana dalej „Sprzedającym”), wydaje niniejsze Ogólne Warunki Handlowe dotyczące sprzedaży i dostaw dachowego systemu okapowego wraz z osprzętem, lekkiego pokrycia dachowego, komponentów trapezowych, materiału hutniczego, dodatkowego wyposażenia dachów, narzędzi, urządzeń i elementów związanych z systemem dachowym (nazywanych dalej „Towarem”), produkowanych przez Sprzedającego, który na podstawie Ramowej Umowy Kupna-Sprzedaży (nazywanej dalej „RUKS”) sprzedaje je przedsiębiorcom w związku z wykonywaną przez nich działalnością gospodarczą oraz skarbowi państwa, organizacjom państwowym, jednostkom samorządu terytorialnego albo osobom prawnym powołanym w myśl ustanowień prawa jako instytucje publicznieprawnie do zagwarantowywania potrzeb publicznych albo na rzecz własnej działalności (nazywanych dalej „Kupującym”).
- Niniejsze Ogólne Warunki Handlowe stanowią nieodłączną część RUKS, są też integralną częścią każdej oddzielnej umowy kupna-sprzedaży (nazywanej dalej „OUKS” albo „Umową”) zawartej między Sprzedającym a Kupującym na podstawie RUKS.

II. ZAWARCIE UMOWY KUPNA-SPRZEDAŻY

- Zamówienie pisemne Kupującego traktowane jest jako wniosek o zawarcie OUKS, przy czym każde z zamówień Kupującego musi zawierać:
 - dane identyfikacyjne Kupującego niezbędne do wystawienia faktury,
 - wyszczególnienie zamawianego Towaru (w szczególności: typ, rodzaj, ilość i wymiary),
 - miejsce dostawy, termin dostawy i sposób dostarczenia Towaru,
 - datę wystawienia zamówienia,
 - imię, nazwisko, funkcję i podpis osoby uprawnionej do występowania w imieniu Kupującego,
- OUKS uważana jest za zawartą z chwilą pisemnego potwierdzenia zamówienia Kupującego przez Sprzedającego.

III. CENA ZAKUPU I WARUNKI ZAPŁATY

- Kupujący zobowiązuje się do rzetelnego i terminowego zapłacenia Sprzedającemu ceny zakupu za zamówiony Towar. Cena zakupu jest ustalana zgodnie z cennikiem Sprzedającego (pod pojęciem cen zakupu rozumiane są ceny bez VAT) obowiązującego w dzień przedłożenia zamówienia przez Kupującego, zaś jej wysokość zostanie przekazana Kupującemu przez Sprzedającego w potwierdzeniu zamówienia, wraz z podatkiem VAT (w razie dostarczenia Towaru na terytorium Republiki Słowackiej), zgodnie z obowiązującymi przepisami prawa. W niezbędnych przypadkach, kiedy cena zakupu ustalana jest na podstawie indywidualnej kalkulacji cenowej na bazie obowiązującego cennika, Kupujący jest zobowiązany do zapłacenia ceny zakupu do wysokości określonej według kalkulacji, przy czym Sprzedający określi graniczną wysokość ceny zakupu zgodnie z poniesionymi kosztami, jednakże nie może ona przekroczyć ceny zakupu określonej według kalkulacji. Kupujący ma prawo do obniżki ceny Towaru w kwocie wypływającej z RUKS; jeśli podczas obowiązywania RUKS Sprzedający zmieni wysokość obniżki ceny Towaru, bezzwłocznie go o tym informując. Przy dostarczeniu Towaru na terytorium Republiki Słowackiej do ceny Towaru Sprzedający dodatkowo doliczy Kupującemu podatek VAT, zgodnie z obowiązującymi przepisami prawa.
- Do celów odbioru Towaru Kupującemu przysługują się limitowany kredyt kupiecki wraz z terminem zapłaty faktury zgodnie z URKS, przy czym Sprzedający uprawniony jest do wystawienia Kupującemu faktury z ceną zakupu w dzień dostarczenia mu lub odesłania Towaru. Po przekroczeniu kwoty limitowanego kredytu kupieckiego podanej w URKS albo w razie niezapłacenia faktury przez Kupującego w terminie zapłaty, Sprzedający ma prawo do wstrzymania dostarczenia Kupującemu Towaru na podstawie Umowy oraz do niepewierzenia kolejnego pisemnego zamówienia Kupującego. Wstrzymanie przez Sprzedającego dostawy Towaru zostana wznowione:
 - w sytuacji przekroczenia limitowanego kredytu kupieckiego- po zaplaceniu najstarszych faktur do wysokości przekroczenia kwoty limitowanego kredytu kupieckiego oraz po równoczesnym zaplaceniu kwoty zamówionego do odbioru Towaru,
 - w sytuacji niezapłacenia w terminie faktury - po jej całkowitym zaplaceniu.
 Sprzedający jest uprawniony do zmiany Kupującemu, kiedykolwiek podczas trwania URKS, kwoty dotychczasowego limitowanego kredytu kupieckiego.
- Zapłatę uważa się za uregulowaną terminowo, jeśli w terminie zapłaty wpłynęła ona na rachunek bankowy Sprzedającego lub została zapłacona gotówką w kasie Sprzedającego.
- W przypadku niezapłacenia przez Kupującego ceny w terminie zapłaty Kupujący ma prawo do naliczenia mu odsetek z tytułu opóźnienia w wysokości 0,05 % wartości niezapłaconej kwoty za każdy dzień spóźnienia się z zapłatą.

IV. DOSTARCZENIE TOWARU I PRAWO WŁASNOŚCI

- Sprzedający jest zobowiązany do dostarczenia Kupującemu Towaru w ilościach uzgodnionych w Umowie, o jakości i w wersji, które spełniają wymagania zamiaru, do którego Towar ten zostanie wykorzystywany. Kupujący powinien odebrać Towar dostarczony przez Sprzedającego.
- O ile Strony Umowy nie uzgodniły inaczej, to Sprzedający powinien Towar zapakować albo przystosować go do transportu w sposób, który jest przyjęty w ramach wymiany towarowej.
- Do dostarczenia Towaru dojdzie w terminie i w sposób uzgodniony przez Strony Umowy w Umowie.
- Podczas dostarczenia Towaru przez Sprzedającego pracownik Kupującego powinien okazać uprawnienie uprawniające go do odbioru Towaru.
- Jeśli Towar ma być oddany do dyspozycji przewoźnikowi wskazanemu przez Kupującego, jako niezaladowany na środek transportu, w siedzibie Sprzedającego (ewentualnie w stosownym magazynie Sprzedającego, u którego Kupujący złożył zamówienie), to przewoźnik ten powinien przedłożyć uprawnienie do odebrania Towaru.
- W przypadku, kiedy Towar ma być dostarczony Kupującemu na miejsce wskazane w zamówieniu z wykorzystaniem pojazdu Sprzedającego, wtedy Sprzedający doliczy Kupującemu koszty transportu zgodnie z cennikiem transportu obowiązującym w dniu złożenia zamówienia przez Kupującego. Jednocześnie Sprzedający zastrzega sobie prawo do tego, aby Towar został wyładowany w dostępnym miejscu według jego uznania.
- Jeśli chodzi o Towar, który ma być przesłany Kupującemu, Sprzedający doliczy Kupującemu koszty związane z opłatami pocztowymi, o ile nie uzgodniono inaczej.
- Kupujący zobowiązuje się do odebrania Towaru w terminie dostawy. W przypadku, kiedy Kupujący nie dopełni swojego obowiązku odebrania Towaru w terminie dostawy, Sprzedający wezwie go do realizacji swojego zobowiązania w dodatkowym, stosownym terminie. Wskutek nieodebrania przez Kupującego Towaru nawet w dodatkowym, stosownym terminie, Sprzedającemu przysługuje prawo do odstąpienia od Umowy.
- Kupujący, który do chwili dostarczenia Towaru nie zapłacił w pełnej wysokości ceny zakupu, nabędzie prawo własności do dostarczonego Towaru dopiero po całkowitym uregulowaniu ceny zakupu.

V. PRZEJŚCIE RYZYKA USZKODZENIA TOWARU

- Ryzyko uszkodzenia Towaru przechodzi na Kupującego z chwilą odebrania Towaru od Sprzedającego, ewentualnie od przez niego wskazanego przewoźnika albo jeśli nie zrobi tego terminowo, to w czasie kiedy Sprzedający lub wskazany przez niego przewoźnik umożliwił mu dysponowanie Towarem, przy czym Kupujący musi wiedzieć o tej możliwości, zaś Kupujący nie dotrzyma Umowy w ten sposób, że Towaru nie odbierze.
- Jeśli Sprzedający ma przekazać Towar do przewoźnikowi wskazanemu przez Kupującego w swojej siedzibie w Čachticach (ewentualnie w stosownym magazynie Sprzedającego), od którego Kupujący ma Towar odebrać, wtedy na Kupującego przechodzi ryzyko uszkodzenia Towaru z chwilą przekazania Towaru temu przewoźnikowi.
- W przypadku, kiedy Sprzedający ma przesłać Towar Kupującemu, wtedy ryzyko uszkodzenia Towaru przechodzi na Kupującego z chwilą przekazania Towaru pierwszemu z przewoźników transportującego Towar do miejsca przeznaczenia.
- Kupujący jest zobowiązany do skontrolowania Towaru bezzwłocznie po przejściu na niego ryzyka uszkodzenia Towaru. Jeśli Towar jest Kupującemu przesyłany, to jest on zobowiązany do skontrolowania Towaru bezzwłocznie po dostarczeniu go do miejsca przeznaczenia.

VI. ODPOWIEDZIALNOŚĆ ZA WADY I GWARANCJA

- Sprzedający ponosi odpowiedzialność z tytułu wady, którą ma Towar w chwili, kiedy ryzyko powstania szkody na Towarze przechodzi na Kupującego, również wtedy kiedy wada ujawni się dopiero po tym czasie. Sprzedający ponosi także odpowiedzialność z tytułu jakiegokolwiek wady, która powstanie po przejściu ryzyka powstania szkody na Kupującego, jeśli powstała ona w wyniku naruszenia jego obowiązków.
- Jeśli Kupujący nie skontroluje Towaru albo nie spowoduje, aby go skontrolowano w czasie przejścia ryzyka uszkodzenia Towaru, to z roszczenia z tytułu wad stwierdzonych podczas takiej kontroli może skorzystać tylko wtedy, kiedy udokumentuje, że Towar był już wadliwy w czasie przejścia ryzyka uszkodzenia Towaru.
- Kupujący jest zobowiązany do zawiadomienia Sprzedającego o wadach Towaru bezzwłocznie po fakcie, kiedy:
 - Kupujący stwierdził istnienie wady,
 - Kupujący, przy najlepiej pojętym profesjonalnym podejściu, powinien stwierdzić istnienie wad podczas kontroli, którą miał przeprowadzić po przejściu na niego ryzyka uszkodzenia Towaru, albo
 - przy najlepiej pojętym profesjonalnym podejściu istnienie wady można było stwierdzić dopiero w późniejszym czasie, jednakże nie później niż w ciągu dwóch lat od momentu dostarczenia Towaru, ewentualnie od dostarczenia Towaru do miejsca przeznaczenia podanego w Umowie. Jeśli chodzi o wady, których dotyczy gwarancja z tytułu straty zysku utraconego w wyniku braku tych właściwości Towaru, których zniżka dotyczy.
- Jeśli Sprzedający udzieli Kupującemu gwarancji z tytułu jakości dostarczonego Towaru, dokona tego na mocy oświadczenia w oddzielnej karcie gwarancyjnej, w której zostanie podany sposób postępowania podczas reklamacji.
- Okres gwarancyjny zaczyna upływać począwszy od dnia dostarczenia Towaru. Jeśli na Sprzedającym ciąży zobowiązanie wysłania Towaru, wtedy okres gwarancyjny zaczyna upływać począwszy od dnia dotarcia Towaru do miejsca przeznaczenia. Okres gwarancyjny nie upływa w czasie, kiedy Kupujący nie może korzystać z Towaru z powodu jego wad, za które odpowiada Sprzedający.
- W przypadku dostarczenia Kupującemu Towaru z wadami jednoznacznie wyklucza się stosowanie postanowień § 436, § 437, § 439 ust. 2, 3, 4 i § 441 Kodeksu Handlowego, zaś Sprzedający w takim przypadku zaofiaruje Kupującemu zamiast ceny zakupu albo usunie Kupującemu zakwestionowane wady Towaru poprzez:
 - dostarczenie brakującego Towaru,
 - naprawę Towaru albo dostarczenie Towaru zastępczego w razie wad usuwalnych, albo
 - odstarczenie Towaru zastępczego w razie wad usuwalnych.
- Udzielona przez Sprzedającego zniżka z ceny zakupu musi odpowiadać różnicy między wartością Towaru bez wad a wartością Towaru z wadami, przy czym do ustalenia tych wartości decydujący jest czas, kiedy miało dojść do danej realizacji dostawy. Kupujący, któremu udzielono zniżki z ceny zakupu nie ma prawa do zadośćuczynienia z tytułu straty zysku utraconego w wyniku braku tych właściwości Towaru, których zniżka dotyczy.
- W razie dostarczenia Towaru zastępczego Sprzedający ma prawo do domagania się, aby mu Kupujący na jego koszt zwrócił wymieniany Towar w takim stanie, w jakim mu został dostarczony. Zasada ta nie obowiązuje, kiedy niemożliwość zwrotu Towaru w takim stanie, w jakim został on dostarczony nie została spowodowana wskutek czynności lub zaniechań Kupującego albo do zmiany stanu doszło podczas rzetelnie wykonanej kontroli w celu stwierdzenia wad Towaru. W przypadku, kiedy Kupujący przy stwierdzeniu wad Towar ten albo jego część sprzedał albo Towar w całości lub częściowo użył albo go przetworzył w związku z jego zwyczajowym zastosowaniem, wtedy powinien on zwrócić niesprzedany albo nieużyty czy nieprzetworzony Towar, zaś Sprzedającemu powinien on udzielić zadośćuczynienie do wysokości zysku osiągniętego w związku ze wzmiankowanym zastosowaniem Towaru.
- Sprzedający nie ponosi odpowiedzialności za wady, których dotyczy gwarancja jakości, jeśli wady te powstały po przeniesieniu ryzyka uszkodzenia Towaru wskutek wydarzeń zewnętrznych oraz których nie spowodował Sprzedający lub osoby, z pomocą których Sprzedający zrealizował swoje zobowiązanie.

VII. SIŁA WYŻSZA

- Jeśli po zawarciu Umowy pojawią się nieregularne i pozostające bez możliwości wpływu na nie okoliczności, które spowodują trwałą lub tymczasową przeszkodę w realizacji zobowiązań Stron Umowy wypływających z zawartej Umowy (vis maior), niedotrzymanie zobowiązań (w razie przeszkody trwałej) przez Stronę Umowy, ewentualnie realizacja zobowiązań z opóźnieniem (w razie przeszkody tymczasowej), nie będzie traktowane jako naruszenie niniejszej Umowy i dana Strona Umowy nie ponosi odpowiedzialności za ewentualne szkody do których dojdzie w związku z niedotrzymaniem obowiązków wypływających z Umowy. Jeśli przeszkoda broniąca realizacji zobowiązań plynących z Umowy ma charakter jedynie tymczasowy, to Strony Umowy zobowiązują się do przystąpienia do realizacji swoich obowiązków z tytułu Umowy bezzwłocznie potem, kiedy przeszkoda ta przestanie istnieć. Każda ze Stron Umowy jest zobowiązana do bezzwłocznego poinformowania drugiej Strony Umowy o zaistnieniu powyżej wzmiankowanych przeszkód.
- Za vis maior uważa się w szczególności: katastrofy naturalne, samowolne postępowanie osób trzecich, strajki, przemyw w pracy, blokady, wojny (wypowiedziane lub niewypowiedziane), zmianę sytuacji politycznej wykluczającą lub niewspółmiernie utrudniającą realizację praw i obowiązków z tytułu Umowy lub jakiegokolwiek inne podobne wydarzenia.

VIII. OCHRONA OSOBNYCH ÚDAJÓV

- Kupujący (do celów niniejszego Artykułu także inna osoba podpisana na URKS i w zamówieniu w imieniu Kupującego) jednoznacznie wyraża Sprzedającemu, zgodnie z Ustawą nr 428/2002 [słowackiego] Dz. U. o ochronie danych osobowych w brzmieniu obowiązującym (nazywaną dalej „Ustawą”), zgodę na przetwarzanie swoich danych osobowych podanych w URKS i zamówieniu Kupującego.
- Kupujący wyraźnie wyraża Sprzedającemu zgodę na przetwarzanie danych osobowych do celów:
 - realizacji praw i obowiązków wypływających z URKS i OUKS,
 - prowadzenia ewidencji, który to obowiązek ciąży na Sprzedającym na mocy prawa lub Ustawy,
 - realizacji działalności marketingowej.
- Kupujący jednoznacznie wyraża Sprzedającemu zgodę na to, aby do celów podanych w punkcie 8.2 przekazywał jego dane osobowe osobie trzeciej, której powierzył wzmiankowane czynności.
- Kupujący wyraźnie wyraża Sprzedającemu zgodę na przetwarzanie danych osobowych:
 - na okres, do kiedy Sprzedający powinien prowadzić ewidencje, o której mowa w punkcie 8.2 litera b/,
 - na okres, który jest niezbędny do ochrony, zgodnych z prawem i w prawie chronionych, interesów Sprzedającego.
- Kupujący przyjmuje do wiadomości, że ma prawo do odwołania swojej zgody na przetwarzanie danych osobowych i do zażądania usunięcia swoich danych osobowych w przypadku, kiedy ze strony Sprzedającego lub osoby trzeciej, której Sprzedający przekazał dane osobowe, dojdzie do naruszenia obowiązków wypływających z Ustawy.

IX. POSTANOWIENIA KOŃCOWE

- Bez wyraźnej zgody Sprzedającego Kupujący nie ma prawa do scedowania lub przekazania praw przysługujących mu z tytułu URKS lub OUKS na osobę trzecią.
- URKS można zmienić, o ile z niniejszych Ogólnych Warunków Handlowych nie wynika inaczej, jedynie w formie pisemnych aneksów podpisanych przez przedstawicieli obydwu Stron Umowy.
- Ustanowienia uzgodnione w OUKS między Sprzedającym a Kupującym, różniące się od ustanowień podanych w URKS, mają pierwszeństwo przed ustanowieniami OUKS i niniejszymi Ogólnymi Warunkami Handlowymi. Stosunki prawne nieuregulowane w URKS, OUKS, ani w niniejszych Ogólnych Warunkach Handlowych, podlegają regulacjom Kodeksu Prawa Handlowego i pozostałych ogólnie obowiązujących przepisów prawa ważnych w Republice Słowackiej, z wyjątkiem korzystania z kolidujących norm oraz z wyłączeniem stosowania Konwencji ONZ w sprawie umów o międzynarodowej wymianie towarowej /CISG/ z dnia 11.04.1980 r. wraz z ewentualnymi dodatkami w przypadku, kiedy Kupujący ma siedzibę (miejsce prowadzenia działalności gospodarczej) na terytorium innego państwa albo Towar dostarczony jest do innego państwa.
- Wszystkie spory powstałe w związku z realizacją treści URKS będą rozstrzygane przez Stronę Umowy na drodze polubownej. Spory, których nie uda się rozwiązać na drodze polubownej pozostają w gestii (wyłącznej) stosownego sądu Republiki Słowackiej.
- Sprzedający wydaje niniejsze Ogólne Warunki Handlowe w oparciu o § 273 Kodeksu Handlowego, przy czym stają się one obowiązującymi począwszy od dnia 01.01.2017 r.