



DACHRINNENSYSTEM HALBRUNDES



PREISLISTE

2024

EMPFOHLENE VERKAUFSPREISE



POWERFUL PARTNER FOR YOUR ROOF



Aluminium
Material | 5



Hängerinnen | 7

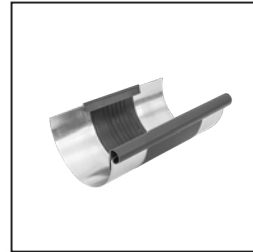

Rinnen-
Dehnungselemente | 9



Hängerinnen-
zubehör | 12



Hängerinnenhaken | 14

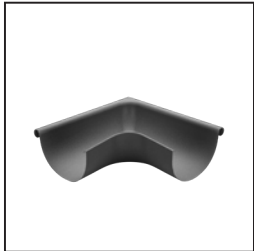

Rinnenwinkel | 17



Rinnenvorköpfe | 19



Einhängekessel | 20



Rohrknie | 30



Dachablaufrohre | 33



Dachablaufrohre-
zubehör | 35



Rohrschellen | 37

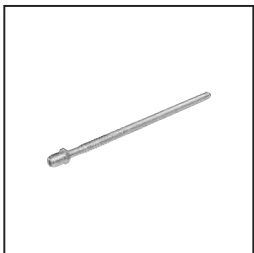

Rohrschellen-
zubehör | 38



Regenwasserfänger | 41



Standrohre | 44

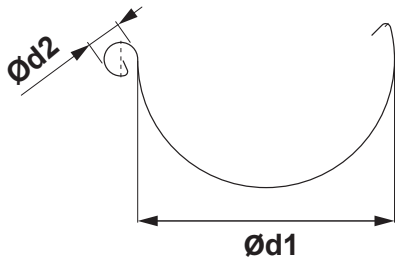

DACHRINNEN MASSANGABEN

(Maße und Maßtoleranzen nach EN 612)

Zuschnittbreite (mm)	250	280	333
Ød1	105	127	153
Ød2	18	18	20

INNENFALZ

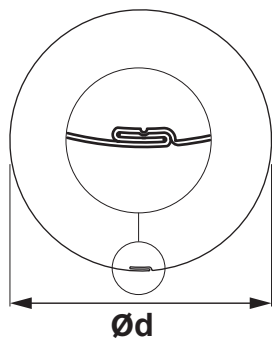

FALLROHR MASSANGABEN

(Maße und Maßtoleranzen nach EN 612)

Maße	80	100	120
Nenngröße Ød (mm)	80	100	120

RINNENEISEN MASSANGABEN

(Maße und Maßtoleranzen nach EN 612)

Maße (mm)	L1	Ød
250	310	105
280	337	127
333 – 550	385	153

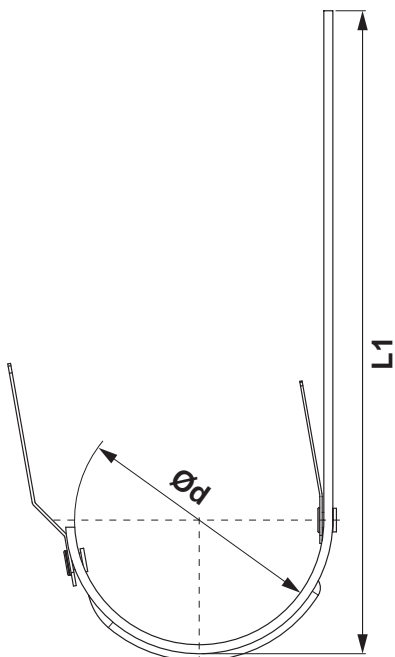

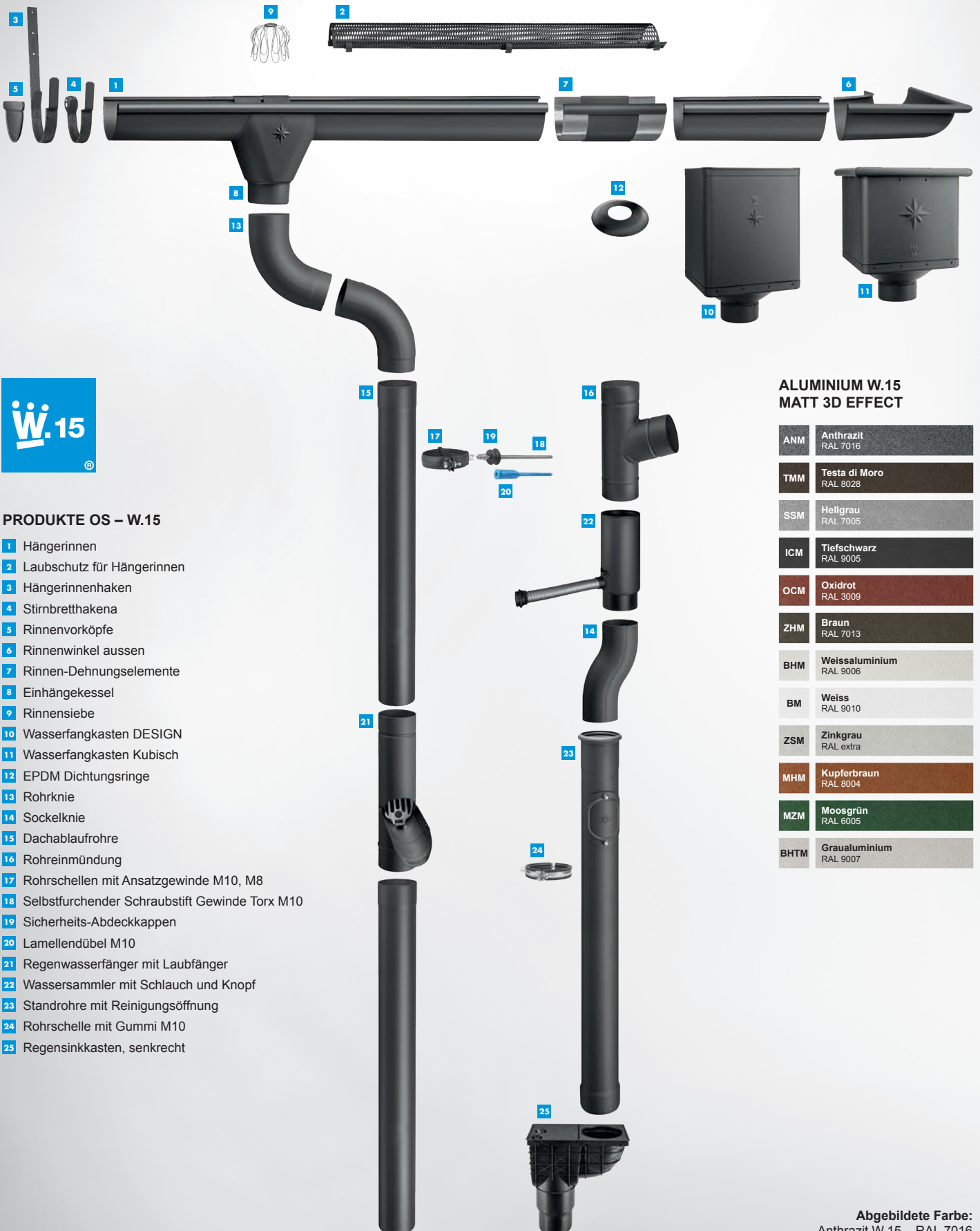

PRODUKTE OS – W.15

- 1 Hängerinnen
- 2 Laubschutz für Hängerinnen
- 3 Hängerinnenhaken
- 4 Stirnbretthakena
- 5 Rinnenvorköpfe
- 6 Rinnenwinkel aussen
- 7 Rinnen-Dehnungselemente
- 8 Einhängessel
- 9 Rinnensiebe
- 10 Wasserfangkasten DESIGN
- 11 Wasserfangkasten Kubisch
- 12 EPDM Dichtungsringe
- 13 Rohrknie
- 14 Sockelknie
- 15 Dachablaufrohre
- 16 Rohreinmündung
- 17 Rohrschellen mit Ansatzgewinde M10, M8
- 18 Selbstfurchender Schraubstift Gewinde Torx M10
- 19 Sicherheits-Abdeckkappen
- 20 Lamellendübel M10
- 21 Regenwasserfänger mit Laubfänger
- 22 Wassersammler mit Schlauch und Knopf
- 23 Standrohre mit Reinigungsöffnung
- 24 Rohrschelle mit Gummi M10
- 25 Regensinkkasten, senkrecht

ALUMINIUM W.15 MATT 3D EFFECT

ANM	Anthrazit RAL 7016
TMM	Testa di Moro RAL 8028
SSM	Hellgrau RAL 7005
ICM	Tiefschwarz RAL 9005
OCM	Oxidrot RAL 3009
ZHM	Braun RAL 7013
BHM	Weissaluminium RAL 9006
BM	Weiss RAL 9010
ZSM	Zinkgrau RAL extra
MHM	Kupferbraun RAL 8004
MZM	Moosgrün RAL 6005
BHTM	Graualuminium RAL 9007





ALUMINIUM W.15 MATT 3D EFFECT

SPEIRA

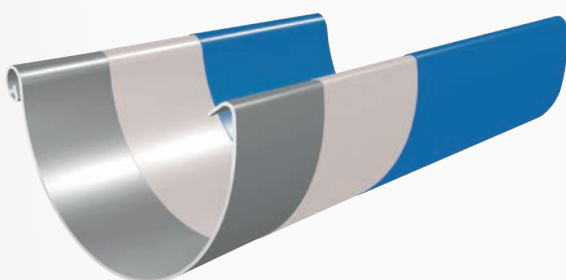
Speira ist ein weltweit tätiges Unternehmen, das sich mit Alu-Walzung und -Recycling beschäftigt. Es besteht aus sieben Produktionswerken und einem Forschungs- und Entwicklungszentrum, die sich in Deutschland und Norwegen befinden, einschließlich unseres gemeinsamen Betriebs Alunorf, des größten Alu-Walzwerks der Welt, wie auch aus einigen internationalen Verkaufsbüros. Speira beschäftigt ca. 5 000 Menschen vor allem in Deutschland und Norwegen.



-  Vorderseite mit ca. 20 µm auf Polyurethan-Basis in Top-Qualität und hoher Widerstandsfähigkeit gegen Beschädigungen, matt 3D-Effekt
-  Primer (ca. 5 µm) für perfekte Haftung und hohen Korrosionsschutz
-  Perfektes Ausgangsmaterial für die Herstellung der Dachentwässerung OS – W.15

KJG

SPACE



ALUMINIUM MIT ELEGANTER MATTSTRUKTUR



W.15

• Hochwertige Farbe
mit Lotuseffekt

• Hohe
Kratzfestigkeit

• Hohe
Farbbeständigkeit

• W.15 – zwölf
Farbausführungen

• 40 Jahre Farb- und
Material-Garantie



ALUMINIUM W.15

MATT 3D EFFECT

HÄNGERINNEN [s=0,70]

W.15-WZ

Normale Größe	250	280	333	333
Länge in m	4,0	4,0	4,0	6,0
Preis in €/m	Inkl. MwSt	Inkl. MwSt	Inkl. MwSt	Inkl. MwSt
ANM 1 Anthrazit RAL 7016	7,38 094001	9,30 094018	9,36 094025	9,36 094032
TMM 2 Testa di Moro RAL 8028	7,38 100030	9,30 100047 *	9,36 100054	9,36 100061
SSM 3 Hellgrau RAL 7005	7,38 099990	9,30 100009	9,36 100016	9,36 100023
ICM 4 Tiefschwarz RAL 9005	7,38 114662	9,30 114679	9,36 114686	9,36 114693
OCM 5 Oxidrot RAL 3009	7,38 114709	9,30 114716 *	9,36 114723 *	9,36 114730
ZHM 6 Braun RAL 7013	7,38 111982	9,30 111999	9,36 112002	9,36 112019
BHM 7 Weissaluminium RAL 9006	7,38 114624	9,30 114631 *	9,36 114648	9,36 114655
BM 8 Weiss RAL 9010	7,38 132833 *	9,30 132888 *	9,36 132932	9,36 132949
ZSM 9 Zinkgrau RAL extra	7,38 132796 *	9,30 132840 *	9,36 132895 *	9,36 132987 *
MHM 10 Kupferbraun RAL 8004	7,38 132819 *	9,30 132864 *	9,36 132918 *	9,36 132963 *
MZM 11 Moosgrün RAL 6005	7,38 132802 *	9,30 132857 *	9,36 132901 *	9,36 132970 *
BHTM 12 Graualuminium RAL 9007	7,38 132826 *	9,30 132871 *	9,36 132925 *	9,36 132956 *
Verpack. in m	20	20	20	30
Verpack. in m	960	840	660	990

* Fertigung auf Bestellung





ALUMINIUM W.15

MATT 3D EFFECT

SAUMRINNEN [s=0,70]

W.15-WZS





Normale Größe	650
Länge in m	6,0
Preis in €/m	Inkl. MwSt
ANM 1 Anthrazit RAL 7016	24,12 094179
TMM 2 Testa di Moro RAL 8028	24,12 100214 *
SSM 3 Hellgrau RAL 7005	24,12 100221 *
ICM 4 Tiefschwarz RAL 9005	24,12 114471 *
OCM 5 Oxidrot RAL 3009	24,12 114488 *
ZHM 6 Braun RAL 7013	24,12 112125 *
BHM 7 Weissaluminium RAL 9006	24,12 114495 *
BM 8 Weiss RAL 9010	24,12 137500 *
ZSM 9 Zinkgrau RAL extra	24,12 137531 *
MHM 10 Kupferbraun RAL 8004	24,12 137517 *
MZM 11 Moosgrün RAL 6005	24,12 137524 *
BHTM 12 Graualuminium RAL 9007	24,12 137494 *
Verpack. in m 	6
Verpack. in m 	300

* Fertigung auf Bestellung

RINNEN-DEHNUNGSELEMENTE

W.15-WZDI

Normale Größe	250/260	285/260	333/260
Preis in €/Stck.	Inkl. MwSt	Inkl. MwSt	Inkl. MwSt
ANM 1 Anthrazit RAL 7016	25,56 093356 *	26,82 093363 *	26,82 093370
TMM 2 Testa di Moro RAL 8028	25,56 098702 *	26,82 098719 *	26,82 098726
SSM 3 Hellgrau RAL 7005	25,56 098818 *	26,82 098825 *	26,82 098832 *
ICM 4 Tiefschwarz RAL 9005	25,56 118738 *	26,82 118745 *	26,82 118752
OCM 5 Oxidrot RAL 3009	25,56 118769 *	26,82 118776 *	26,82 118783 *
ZHM 6 Braun RAL 7013	25,56 111401 *	26,82 111418 *	26,82 111432
BHM 7 Weissaluminium RAL 9006	25,56 118707 *	26,82 118714 *	26,82 118721 *
BM 8 Weiss RAL 9010	25,56 137029 *	26,82 137036 *	26,82 137043 *
ZSM 9 Zinkgrau RAL extra	25,56 137111 *	26,82 137128 *	26,82 137135 *
MHM 10 Kupferbraun RAL 8004	25,56 137050 *	26,82 137067 *	26,82 137074 *
MZM 11 Moosgrün RAL 6005	25,56 137081 *	26,82 137098 *	26,82 137104 *
BHTM 12 Graualuminium RAL 9007	25,56 136992 *	26,82 137005 *	26,82 137012 *
Verpack. in Stck. 	3	3	5
Verpack. in Stck. 	360	360	200

* Fertigung auf Bestellung

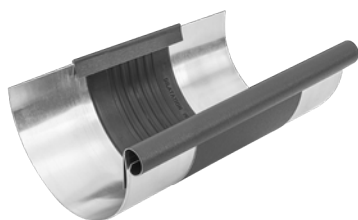

ALUMINIUM W.15



MATT 3D EFFECT

SAUMRINNEN-DEHNUNGSELEMENTE

W.15-WZSDI



ALUMINIUM
W.15

Normale Größe	670/260
Preis in €/Stck.	Inkl. MwSt
ANM 1 Anthrazit RAL 7016	81,12 093400 *
TMM 2 Testa di Moro RAL 8028	81,12 098757 *
SSM 3 Hellgrau RAL 7005	81,12 098863 *
ICM 4 Tiefschwarz RAL 9005	81,12 118806 *
OCM 5 Oxidrot RAL 3009	81,12 118813 *
ZHM 6 Braun RAL 7013	81,12 111425 *
BHM 7 Weissaluminium RAL 9006	81,12 118790 *
BM 8 Weiss RAL 9010	81,12 137555 *
ZSM 9 Zinkgrau RAL extra	81,12 137586 *
MHM 10 Kupferbraun RAL 8004	81,12 137562 *
MZM 11 Moosgrün RAL 6005	81,12 137579 *
BHTM 12 Graualuminium RAL 9007	81,12 137548 *
Verpack. in Stck. 	1
Verpack. in Stck. 	40

* Fertigung auf Bestellung

VERWENDUNG DER KASTEN-UND BANDDILATATION

KASTENDILATATION

Einbaubeispiel: Vorgehängte Dachrinne bis 500 mm Zuschnitt. Die Rinnendilatation muss im Abstand von 15 m eingebaut werden. Bei Außenecken und Rinnenanfang gilt der halbe Richtwert: maximal 7,5 m. Bei Innenecken gilt ein Viertel des Richtwertes: maximal 3,75 m. Andere Werkstoffe und Maße: siehe Tabelle unten. Rinnenwinkel gelten immer als Festpunkte.

RINNENDILATATION HALBRUND

Zuschnittbreite Dachrinne	Aluminium	Verzink, Zink, Kupfer, Edelstahl
< 500	12	15
> 500	8	10

BANDDILATATION

Innenliegend: nicht eingeklebte Kastenrinne, Shed-Rinne und Mauerabdeckung

BANDDILATATION

Zuschnittbreite Dachrinne	Aluminium	Verzink, Zink, Kupfer, Edelstahl
< 500	8	10
> 500	6	8

Bei Außenecken oder Rinnenanfang gilt der halbe Richtwert. Bei Innenecken gilt ein Viertel des Richtwertes.

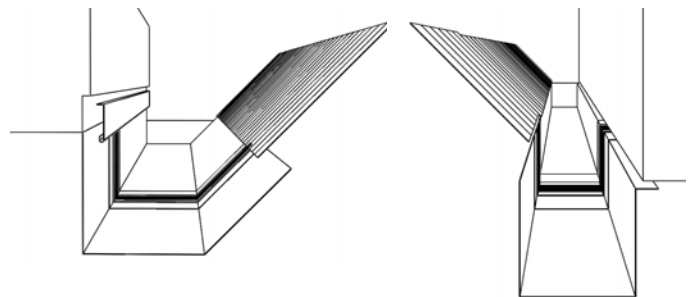
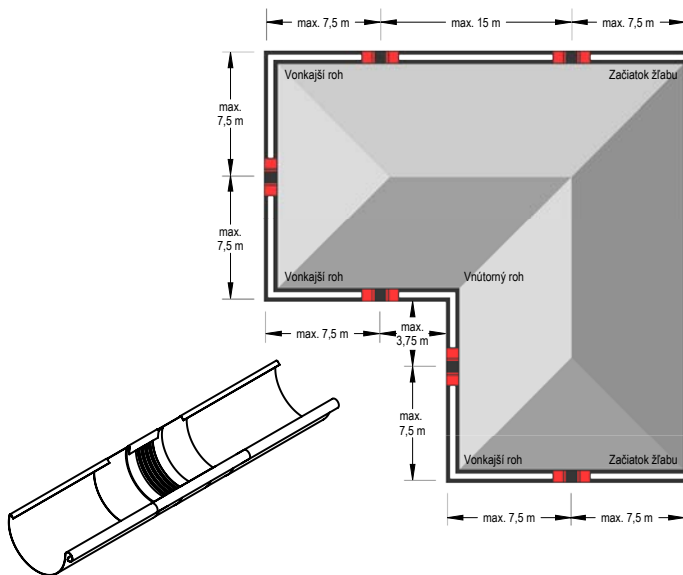

Hinweis zum Einbau von Banddilatationen. Beim Abkanten und Einbauen von Dilataationselementen immer darauf achten, dass:

- die Biegeschiene einen Mindestradius von 2 mm hat;
- ab einer Blechstärke von 1 mm ein Biegeradius von mindestens 5 mm eingehalten werden muss;
- die Biegewange entsprechend der Dicke des Gummimittelteils 3 bis 4 mm tiefer gestellt werden muss, um eine Abscherwirkung – Beschädigung des Gummimittelteils – zu vermeiden;
- das Gummimittelteil beim Biegen nicht gequetscht oder beschädigt wird. Deshalb sollte ein Blechstreifen aus Aluminium 2 bis 5 mm (stark) so abgekantet werden, dass dieser wie ein Schuh auf die Biegeschiene aufgesteckt werden kann. Somit erreicht man einen größeren Biegeradius und eine Verletzung des Gummimittelteils wird vermieden.

Hinweis zum Einbau von Rinnendilatationen.



Beim Lötten ist das Gummimittelteil vorher mit einem nassen Tuch abzudecken (damit keine Wärme auf das Gummimittelteil übertragen wird). Ein Mindestabstand von 6 cm zum Gummimittelteil soll eingehalten werden. Die Berührung mit offener Flamme ist in jedem Fall zu vermeiden.

ALUMINIUM W.15

MATT 3D EFFECT

LAUBSCHUTZ FÜR HÄNGERINNEN

W.15-WZNL M

Normale Größe	333
Länge in m	2,0
Preis in €/Stck.	Inkl. MwSt
ANM 1 Anthrazit RAL 7016	32,40 097149 *
TMM 2 Testa di Moro RAL 8028	32,40 118035 *
SSM 3 Hellgrau RAL 7005	32,40 118028 *
ICM 4 Tiefschwarz RAL 9005	32,40 118004 *
OCM 5 Oxidrot RAL 3009	32,40 118011 *
ZHM 6 Braun RAL 7013	32,40 118042 *
BHM 7 Weissaluminium RAL 9006	32,40 117991 *
BM 8 Weiss RAL 9010	32,40 137142 *
ZSM 9 Zinkgrau RAL extra	32,40 137173 *
MHM 10 Kupferbraun RAL 8004	32,40 137159 *
MZM 11 Moosgrün RAL 6005	32,40 137166 *
BHTM 12 Graualuminium RAL 9007	32,40 137180 *
Verpack. in Stck. 	15
Verpack. in Stck. 	120

* Fertigung auf Bestellung

ALUMINIUM
W.15

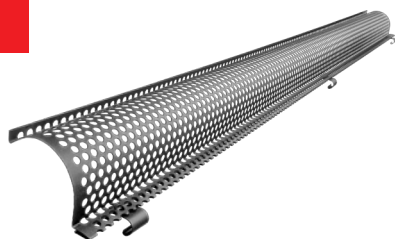



ALUMINIUM W.15

MATT 3D EFFECT

PVC LAUBFANGSTREIFEN

SD-ZNL MRIEZKA

Normale Größe	Länge in m	EAN Produktnummer	Verpackung in Stck.		Preis inkl. MwSt [€/Stck.]
PS 171	1,0	008473	30	450	5,40
TM 171	1,0	008466	30	450	5,40

PVC LAUBFANGSTREIFEN

SD-ZNL N

Normale Größe	Länge in m	EAN Produktnummer	Verpackung in Stck.		Preis inkl. MwSt [€/Stck.]
250	3,0	008480	10	400	28,68
280-333	3,0	008497	10	400	28,80

ALUMINIUM
W.15





ALUMINIUM W.15

MATT 3D EFFECT

HÄNGERINNENHAKEN

W.15-WHP

Normale Größe	250/430	280/480	333/550
Material	23/7	28/7	28/7
Preis in €/Stck.	Inkl. MwSt	Inkl. MwSt	Inkl. MwSt
ANM 1 Anthrazit RAL 7016	4,26 093455	4,86 093462	5,34 093479
TMM 2 Testa di Moro RAL 8028	4,26 098986	4,86 098993	5,34 099006
SSM 3 Hellgrau RAL 7005	4,26 098955	4,86 098962	5,34 098979
ICM 4 Tiefschwarz RAL 9005	4,26 116475	4,86 116482	5,34 116499
OCM 5 Oxidrot RAL 3009	4,26 116505	4,86 116512 *	5,34 116529
ZHM 6 Braun RAL 7013	4,26 111449	4,86 111456	5,34 111463
BHM 7 Weissaluminium RAL 9006	4,26 116444 *	4,86 116451 *	5,34 116468
BM 8 Weiss RAL 9010	4,26 133083 *	4,86 133090 *	5,34 133106
ZSM 9 Zinkgrau RAL extra	4,26 133175 *	4,86 133182 *	5,34 133199 *
MHM 10 Kupferbraun RAL 8004	4,26 133113	4,86 133120 *	5,34 133137
MZM 11 Moosgrün RAL 6005	4,26 133144 *	4,86 133151 *	5,34 133168 *
BHTM 12 Graualuminium RAL 9007	4,26 133052 *	4,86 133069 *	5,34 133076 *
Verpack. in Stck. 	15	15	15
Verpack. in Stck. 	600	600	600

* Fertigung auf Bestellung





ALUMINIUM W.15

MATT 3D EFFECT

STIRNBRETTTHAKEN

W.15-WHPK



Normale Größe	250	280	333
Material	28/7	28/7	28/7
Preis in €/Stck.	Inkl. MwSt	Inkl. MwSt	Inkl. MwSt
ANM 1 Anthrazit RAL 7016	4,80 093486	4,86 093493	4,92 093509
TMM 2 Testa di Moro RAL 8028	4,80 099020 *	4,86 099044 *	4,92 099068
SSM 3 Hellgrau RAL 7005	4,80 099013 *	4,86 099037 *	4,92 099051
ICM 4 Tiefschwarz RAL 9005	4,80 118448 *	4,86 118455 *	4,92 118462 *
OCM 5 Oxidrot RAL 3009	4,80 118479 *	4,86 118486 *	4,92 118493 *
ZHM 6 Braun RAL 7013	4,80 111470 *	4,86 111487 *	4,92 111494
BHM 7 Weissaluminium RAL 9006	4,80 118417 *	4,86 118424 *	4,92 118431 *
BM 8 Weiss RAL 9010	4,80 133250 *	4,86 133267 *	4,92 133274 *
ZSM 9 Zinkgrau RAL extra	4,80 133342 *	4,86 133359 *	4,92 133366 *
MHM 10 Kupferbraun RAL 8004	4,80 133281 *	4,86 133298 *	4,92 133304 *
MZM 11 Moosgrün RAL 6005	4,80 133311 *	4,86 133328 *	4,92 133335 *
BHTM 12 Graualuminium RAL 9007	4,80 133229 *	4,86 133236 *	4,92 133243 *
Verpack. in Stck. 	15	15	15
Verpack. in Stck. 	600	600	600



* Fertigung auf Bestellung

ALUMINIUM W.15

MATT 3D EFFECT

SAUMRINNENHAKEN MIT SCHNEESTÜTZE

W.15-WHSG

Normale Größe	4
Material	28/7
Preis in €/Stck.	Inkl. MwSt
ANM 1 Anthrazit RAL 7016	11,16 093516
TMM 2 Testa di Moro RAL 8028	11,16 099082 *
SSM 3 Hellgrau RAL 7005	11,16 099075 *
ICM 4 Tiefschwarz RAL 9005	11,16 114600 *
OCM 5 Oxidrot RAL 3009	11,16 114617 *
ZHM 6 Braun RAL 7013	11,16 111500 *
BHM 7 Weissaluminium RAL 9006	11,16 114594 *
BM 8 Weiss RAL 9010	11,16 135605 *
ZSM 9 Zinkgrau RAL extra	11,16 135636 *
MHM 10 Kupferbraun RAL 8004	11,16 135612 *
MZM 11 Moosgrün RAL 6005	11,16 135629 *
BHTM 12 Graualuminium RAL 9007	11,16 135599 *
Verpack. in Stck. 	10
Verpack. in Stck. 	400



* Fertigung auf Bestellung



ALUMINIUM
W.15

RINNENWINKEL AUSSEN

W.15-WRA

Normale Größe	250	280	333
Preis in €/Stck.	Inkl. MwSt	Inkl. MwSt	Inkl. MwSt
ANM 1 Anthrazit RAL 7016	18,48 093905	19,32 093912	20,22 093929
TMM 2 Testa di Moro RAL 8028	18,48 099822	19,32 099839 *	20,22 099846
SSM 3 Hellgrau RAL 7005	18,48 099792	19,32 099808	20,22 099815
ICM 4 Tiefschwarz RAL 9005	18,48 118868	19,32 118875	20,22 118882
OCM 5 Oxidrot RAL 3009	18,48 118899 *	19,32 118905 *	20,22 118912 *
ZHM 6 Braun RAL 7013	18,48 111876	19,32 111883 *	20,22 111890
BHM 7 Weissaluminium RAL 9006	18,48 118837 *	19,32 118844 *	20,22 118851 *
BM 8 Weiss RAL 9010	18,48 136725 *	19,32 136732 *	20,22 136749
ZSM 9 Zinkgrau RAL extra	18,48 136817 *	19,32 136824 *	20,22 136831 *
MHM 10 Kupferbraun RAL 8004	18,48 136756	19,32 136763 *	20,22 136770
MZM 11 Moosgrün RAL 6005	18,48 136787 *	19,32 136794 *	20,22 136800 *
BHTM 12 Graualuminium RAL 9007	18,48 136695 *	19,32 136701 *	20,22 136718 *
Verpack. in Stck. 	5	5	5
Verpack. in Stck. 	150	150	150

* Fertigung auf Bestellung

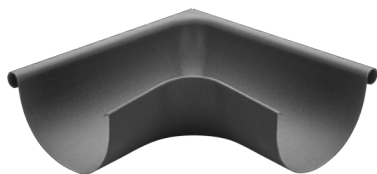



ALUMINIUM W.15

MATT 3D EFFECT

RINNENWINKEL INNEN

W.15-WRI

Normale Größe	250	280	333
Preis in €/Stck.	Inkl. MwSt	Inkl. MwSt	Inkl. MwSt
ANM 1 Anthrazit RAL 7016	18,48 093950	19,32 093967	20,22 093974
TMM 2 Testa di Moro RAL 8028	18,48 099884 *	19,32 099891 *	20,22 099907
SSM 3 Hellgrau RAL 7005	18,48 099853	19,32 099860	20,22 099877
ICM 4 Tiefschwarz RAL 9005	18,48 118950 *	19,32 118967 *	20,22 118974
OCM 5 Oxidrot RAL 3009	18,48 118981 *	19,32 118998 *	20,22 119001 *
ZHM 6 Braun RAL 7013	18,48 111906 *	19,32 111913 *	20,22 111920
BHM 7 Weissaluminium RAL 9006	18,48 118929 *	19,32 118936 *	20,22 118943 *
BM 8 Weiss RAL 9010	18,48 136879 *	19,32 136886 *	20,22 136893
ZSM 9 Zinkgrau RAL extra	18,48 136961 *	19,32 136978 *	20,22 136985 *
MHM 10 Kupferbraun RAL 8004	18,48 136909 *	19,32 136916 *	20,22 136923
MZM 11 Moosgrün RAL 6005	18,48 136930 *	19,32 136947 *	20,22 136954 *
BHTM 12 Graualuminium RAL 9007	18,48 136848 *	19,32 136855 *	20,22 136862 *
Verpack. in Stck. 	5	5	5
Verpack. in Stck. 	150	150	150

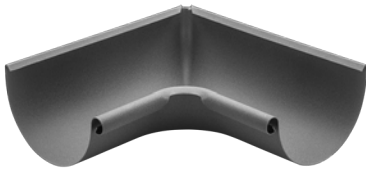

* Fertigung auf Bestellung



RINNENVORKÖPFE

W.15-WCL



Normale Größe	250	280	333
Preis in €/Stck.	Inkl. MwSt	Inkl. MwSt	Inkl. MwSt
ANM 1 Anthrazit RAL 7016	1,86 093301	1,92 093318	1,98 093325
TMM 2 Testa di Moro RAL 8028	1,86 098658 *	1,92 098665 *	1,98 098672
SSM 3 Hellgrau RAL 7005	1,86 098764	1,92 098771	1,98 098788
ICM 4 Tiefschwarz RAL 9005	1,86 118356	1,92 118363	1,98 118370
OCM 5 Oxidrot RAL 3009	1,86 118387 *	1,92 118394 *	1,98 118400
ZHM 6 Braun RAL 7013	1,86 111371 *	1,92 111388 *	1,98 111395
BHM 7 Weissaluminium RAL 9006	1,86 118325 *	1,92 118332 *	1,98 118349
BM 8 Weiss RAL 9010	1,86 135476 *	1,92 135483 *	1,98 135490
ZSM 9 Zinkgrau RAL extra	1,86 135568 *	1,92 135575 *	1,98 135582 *
MHM 10 Kupferbraun RAL 8004	1,86 135506	1,92 135513 *	1,98 135520
MZM 11 Moosgrün RAL 6005	1,86 135537 *	1,92 135544 *	1,98 135551 *
BHTM 12 Graualuminium RAL 9007	1,86 135445 *	1,92 135452 *	1,98 135469 *
Verpack. in Stck. 	6/60	6/60	6/60
Verpack. in Stck. 	1 440	1 440	1 440

* Fertigung auf Bestellung



ALUMINIUM W.15

MATT 3D EFFECT

EINHÄNGEKESSEL

W.15-WKL



Normale Größe	250/80	280/80	280/100
Preis in €/Stck.	Inkl. MwSt	Inkl. MwSt	Inkl. MwSt
ANM 1 Anthrazit RAL 7016	14,10 093585	16,20 093592 *	15,60 093608
TMM 2 Testa di Moro RAL 8028	14,10 099273	16,20 099280 *	15,60 099297
SSM 3 Hellgrau RAL 7005	14,10 099211	16,20 099228 *	15,60 099235
ICM 4 Tiefschwarz RAL 9005	14,10 116864	16,20 116871 *	15,60 116888
OCM 5 Oxidrot RAL 3009	14,10 116925 *	16,20 116932 *	15,60 116949 *
ZHM 6 Braun RAL 7013	14,10 111579	16,20 111586 *	15,60 111593
BHM 7 Weissaluminium RAL 9006	14,10 116802 *	16,20 116819 *	15,60 116826 *
BM 8 Weiss RAL 9010	14,10 135858 *	16,20 135865 *	15,60 135872 *
ZSM 9 Zinkgrau RAL extra	14,10 136039 *	16,20 136046 *	15,60 136053 *
MHM 10 Kupferbraun RAL 8004	14,10 135919	16,20 135926 *	15,60 135933 *
MZM 11 Moosgrün RAL 6005	14,10 135971 *	16,20 135988 *	15,60 135995 *
BHTM 12 Graualuminium RAL 9007	14,10 135797 *	16,20 135803 *	15,60 135810 *
Verpack. in Stck. 	15	15	15
Verpack. in Stck. 	300	450	450

* Fertigung auf Bestellung



ALUMINIUM W.15

MATT 3D EFFECT

EINHÄNGEKESSEL

W.15-WKL



Normale Größe	333/80	333/100	333/120
Preis in €/Stck.	Inkl. MwSt	Inkl. MwSt	Inkl. MwSt
ANM 1 Anthrazit RAL 7016	16,74 093615 *	17,10 093622	22,44 093639
TMM 2 Testa di Moro RAL 8028	16,74 099303 *	17,10 099310	22,44 099327
SSM 3 Hellgrau RAL 7005	16,74 099242 *	17,10 099259	22,44 099266
ICM 4 Tiefschwarz RAL 9005	16,74 116895 *	17,10 116901	22,44 116918 *
OCM 5 Oxidrot RAL 3009	16,74 116956 *	17,10 116963 *	22,44 116970 *
ZHM 6 Braun RAL 7013	16,74 111609 *	17,10 111616	22,44 111623
BHM 7 Weissaluminium RAL 9006	16,74 116833 *	17,10 116840 *	22,44 116857 *
BM 8 Weiss RAL 9010	16,74 135889 *	17,10 135896	22,44 135902 *
ZSM 9 Zinkgrau RAL extra	16,74 136060 *	17,10 136077 *	22,44 136084 *
MHM 10 Kupferbraun RAL 8004	16,74 135940	17,10 135957	22,44 135964
MZM 11 Moosgrün RAL 6005	16,74 136008 *	17,10 136015 *	22,44 136022 *
BHTM 12 Graualuminium RAL 9007	16,74 135827 *	17,10 135834 *	22,44 135841 *
Verpack. in Stck. 	15	15	10
Verpack. in Stck. 	450	450	200

* Fertigung auf Bestellung

ALUMINIUM W.15

MATT 3D EFFECT

UNSER NEUESTES ANGEBOT UMFASST EINEN EINHÄNGEKESSEL PREMIUM MIT KLEMMFEDERTECHNIK, MIT DER SICH DER BOGEN EINFACH IN DIE GEWÜNSCHTE RICHTUNG DREHEN LÄSST UND IN JEDER POSITION ZUVERLÄSSIG HÄLT. DIESE TECHNIK ERMÖGLICHT EINE EINFACHE MONTAGE AUF JEDEN BOGEN OHNE NIETEN.



①



②



③

ALUMINIUM
W.15





ALUMINIUM W.15

MATT 3D EFFECT

EDELSTAHL RINNENSIEBE

N-NZN



Normale Größe	EAN Produktnummer	Verpackung in Stck.		Preis inkl. MwSt [€/Stck.]
60	001153	30	2 160	6,66
80	001160	20	1 440	6,72
100	001177	15	1 080	6,84
120	001184	10	720	7,44
150	001191	5	360	11,76





ALUMINIUM W.15

MATT 3D EFFECT

WASSERFANGKASTEN DESIGN

W.15-WKLZ DE

Normale Größe	80	100	120
Preis in €/Stck.	Inkl. MwSt	Inkl. MwSt	Inkl. MwSt
ANM 1 Anthrazit RAL 7016	124,68 093677 *	124,68 093721	131,04 093776 *
TMM 2 Testa di Moro RAL 8028	124,68 100634 *	124,68 100689 *	131,04 100733 *
SSM 3 Hellgrau RAL 7005	124,68 100481 *	124,68 100535 *	131,04 100580 *
ICM 4 Tiefschwarz RAL 9005	124,68 138606 *	124,68 138651 *	131,04 138705 *
OCM 5 Oxidrot RAL 3009	124,68 139054 *	124,68 139108 *	131,04 139153 *
ZHM 6 Braun RAL 7013	124,68 111647 *	124,68 111692 *	131,04 111746 *
BHM 7 Weissaluminium RAL 9006	124,68 138156 *	124,68 138200 *	131,04 138255 *
BM 8 Weiss RAL 9010	124,68 138453 *	124,68 138507 *	131,04 138552 *
ZSM 9 Zinkgrau RAL extra	124,68 139207 *	124,68 139252 *	131,04 139306 *
MHM 10 Kupferbraun RAL 8004	124,68 138750 *	124,68 138804 *	131,04 138859 *
MZM 11 Moosgrün RAL 6005	124,68 138903 *	124,68 138958 *	131,04 139009 *
BHTM 12 Graualuminium RAL 9007	124,68 138309 *	124,68 138354 *	131,04 138408 *
Verpack. in Stck. 	2	2	2
Verpack. in Stck. 	36	36	36

* Fertigung auf Bestellung



ALUMINIUM W.15

MATT 3D EFFECT

WASSERFANGKASTEN DESING EXZENTRISCH

W.15-WKLZ DX



Normale Größe	80	100	120
Preis in €/Stck.	Inkl. MwSt	Inkl. MwSt	Inkl. MwSt
ANM 1 Anthrazit RAL 7016	143,52 093660 *	143,52 093714	156,00 093769 *
TMM 2 Testa di Moro RAL 8028	143,52 100627 *	143,52 100672 *	156,00 100726 *
SSM 3 Hellgrau RAL 7005	143,52 100474 *	143,52 100528 *	156,00 100573 *
ICM 4 Tiefschwarz RAL 9005	143,52 138613 *	143,52 138668 *	156,00 138712 *
OCM 5 Oxidrot RAL 3009	143,52 139061 *	143,52 139115 *	156,00 139160 *
ZHM 6 Braun RAL 7013	143,52 111630 *	143,52 111685 *	156,00 111739 *
BHM 7 Weissaluminium RAL 9006	143,52 138163 *	143,52 138217 *	156,00 138262 *
BM 8 Weiss RAL 9010	143,52 138460 *	143,52 138514 *	156,00 138569 *
ZSM 9 Zinkgrau RAL extra	143,52 139214 *	143,52 139269 *	156,00 139313 *
MHM 10 Kupferbraun RAL 8004	143,52 138767 *	143,52 138811 *	156,00 138866 *
MZM 11 Moosgrün RAL 6005	143,52 138910 *	143,52 138965 *	156,00 139016 *
BHTM 12 Graualuminium RAL 9007	143,52 138316 *	143,52 138361 *	156,00 138415 *
Verpack. in Stck. 📦	2	2	2
Verpack. in Stck. 🚚	36	36	36



* Fertigung auf Bestellung

ALUMINIUM W.15

MATT 3D EFFECT

WASSERFANGKASTEN KUBISCH

W.15-WKLZ KU

Normale Größe	80	100	120
Preis in €/Stck.	Inkl. MwSt	Inkl. MwSt	Inkl. MwSt
ANM 1 Anthrazit RAL 7016	159,72 093684 *	159,72 093738 *	180,96 093783 *
TMM 2 Testa di Moro RAL 8028	159,72 100641 *	159,72 100696 *	180,96 100740 *
SSM 3 Hellgrau RAL 7005	159,72 100498 *	159,72 100542 *	180,96 100597 *
ICM 4 Tiefschwarz RAL 9005	159,72 138620 *	159,72 138675 *	180,96 138729 *
OCM 5 Oxidrot RAL 3009	159,72 139078 *	159,72 139122 *	180,96 139177 *
ZHM 6 Braun RAL 7013	159,72 111654 *	159,72 111708 *	180,96 111753 *
BHM 7 Weissaluminium RAL 9006	159,72 138170 *	159,72 138224 *	180,96 138279 *
BM 8 Weiss RAL 9010	159,72 138477 *	159,72 138521 *	180,96 138576 *
ZSM 9 Zinkgrau RAL extra	159,72 139221 *	159,72 139276 *	180,96 139320 *
MHM 10 Kupferbraun RAL 8004	159,72 138774 *	159,72 138828 *	180,96 138873 *
MZM 11 Moosgrün RAL 6005	159,72 138927 *	159,72 138972 *	180,96 139023 *
BHTM 12 Graualuminium RAL 9007	159,72 138323 *	159,72 138378 *	180,96 138422 *
Verpack. in Stck. 	2	2	2
Verpack. in Stck. 	36	36	36

* Fertigung auf Bestellung



ALUMINIUM
W.15

ALUMINIUM W.15

MATT 3D EFFECT

WASSERFANGKASTEN KUBISCH EXZENTRISCH

W.15-WKLZ KX



Normale Größe	80	100	120
Preis in €/Stck.	Inkl. MwSt	Inkl. MwSt	Inkl. MwSt
ANM 1 Anthrazit RAL 7016	168,48 093707 *	168,48 093752	180,96 093806 *
TMM 2 Testa di Moro RAL 8028	168,48 100665 *	168,48 100719	180,96 100764 *
SSM 3 Hellgrau RAL 7005	168,48 100511 *	168,48 100566	180,96 100610 *
ICM 4 Tiefschwarz RAL 9005	168,48 138637 *	168,48 138682 *	180,96 138736 *
OCM 5 Oxidrot RAL 3009	168,48 139085 *	168,48 139139 *	180,96 139184 *
ZHM 6 Braun RAL 7013	168,48 111678 *	168,48 111722	180,96 111777 *
BHM 7 Weissaluminium RAL 9006	168,48 138187 *	168,48 138231 *	180,96 138286 *
BM 8 Weiss RAL 9010	168,48 138484 *	168,48 138538 *	180,96 138583 *
ZSM 9 Zinkgrau RAL extra	168,48 139238 *	168,48 139283 *	180,96 139337 *
MHM 10 Kupferbraun RAL 8004	168,48 138781 *	168,48 138835 *	180,96 138880 *
MZM 11 Moosgrün RAL 6005	168,48 138934 *	168,48 138989 *	180,96 139030 *
BHTM 12 Graualuminium RAL 9007	168,48 138330 *	168,48 138385 *	180,96 138439 *
Verpack. in Stck.	2	2	2
Verpack. in Stck.	36	36	36

* Fertigung auf Bestellung



ALUMINIUM W.15

MATT 3D EFFECT

WASSERFANGKASTEN KUBISCH EXZENTRISCH

W.15-WKLZ KXV











Normale Größe	80	100	120
Preis in €/Stck.	Inkl. MwSt	Inkl. MwSt	Inkl. MwSt
ANM 1 Anthrazit RAL 7016	199,68 093691 *	199,68 093745 *	212,16 093790 *
TMM 2 Testa di Moro RAL 8028	199,68 100658 *	199,68 100702 *	212,16 100757 *
SSM 3 Hellgrau RAL 7005	199,68 100504 *	199,68 100559 *	212,16 100603 *
ICM 4 Tiefschwarz RAL 9005	199,68 138644 *	199,68 138699 *	212,16 138743 *
OCM 5 Oxidrot RAL 3009	199,68 139092 *	199,68 139146 *	212,16 139191 *
ZHM 6 Braun RAL 7013	199,68 111661 *	199,68 111715 *	212,16 111760 *
BHM 7 Weissaluminium RAL 9006	199,68 138194 *	199,68 138248 *	212,16 138293 *
BM 8 Weiss RAL 9010	199,68 138491 *	199,68 138545 *	212,16 138590 *
ZSM 9 Zinkgrau RAL extra	199,68 139245 *	199,68 139290 *	212,16 139344 *
MHM 10 Kupferbraun RAL 8004	199,68 138798 *	199,68 138842 *	212,16 138897 *
MZM 11 Moosgrün RAL 6005	199,68 138941 *	199,68 138996 *	212,16 139047 *
BHTM 12 Graualuminium RAL 9007	199,68 138347 *	199,68 138392 *	212,16 138446 *
Verpack. in Stck. 	2	2	2
Verpack. in Stck. 	36	36	36

* Fertigung auf Bestellung

DICHTUNGSRINGE

P-PKLZ T



Normale Größe	EAN Produktnummer	Verpackung in Stck.		Preis inkl. MwSt [€/Stck.]
				
 70-85	077103	5	600	4,80
 100-110	077110	5	600	4,92
 110-125	077097	5	600	5,04
 70-85	077134	5	600	5,40
 100-110	077141	5	600	5,88
 110-125	077127	5	600	6,00

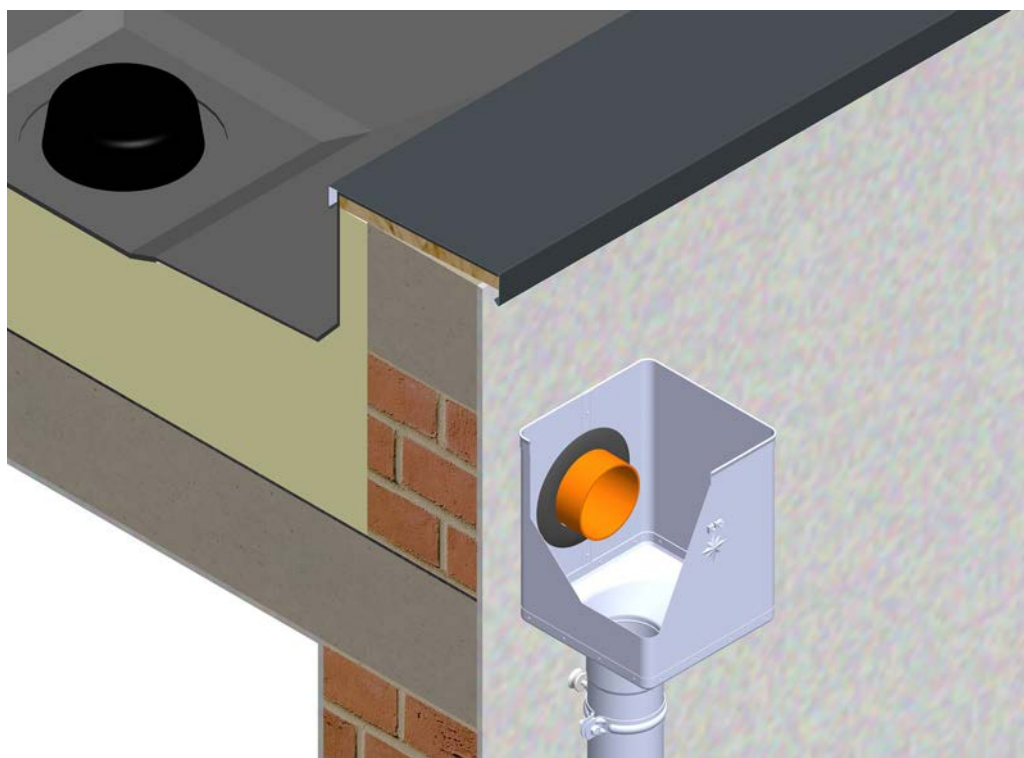



ALUMINIUM W.15

MATT 3D EFFECT

ROHRKNIE 72°

W.15-WK

Normale Größe	80	100	120
Preis in €/Stck.	Inkl. MwSt	Inkl. MwSt	Inkl. MwSt
ANM 1 Anthrazit RAL 7016	11,22 093523	12,00 093547	18,24 093561
TMM 2 Testa di Moro RAL 8028	11,22 099129	12,00 099136	18,24 099143
SSM 3 Hellgrau RAL 7005	11,22 099099	12,00 099105	18,24 099112
ICM 4 Tiefschwarz RAL 9005	11,22 116567	12,00 116574	18,24 116581 *
OCM 5 Oxidrot RAL 3009	11,22 116598 *	12,00 116604 *	18,24 116611 *
ZHM 6 Braun RAL 7013	11,22 111517	12,00 111531	18,24 111555
BHM 7 Weissaluminium RAL 9006	11,22 116536 *	12,00 116543 *	18,24 116550 *
BM 8 Weiss RAL 9010	11,22 135674 *	12,00 135681	18,24 135698 *
ZSM 9 Zinkgrau RAL extra	11,22 135766 *	12,00 135773 *	18,24 135780 *
MHM 10 Kupferbraun RAL 8004	11,22 135704	12,00 135711	18,24 135728
MZM 11 Moosgrün RAL 6005	11,22 135735 *	12,00 135742 *	18,24 135759 *
BHTM 12 Graualuminium RAL 9007	11,22 135643 *	12,00 135650 *	18,24 135667 *
Verpack. in Stck. 	4	4	2
Verpack. in Stck. 	240	120	120



* Fertigung auf Bestellung



ALUMINIUM
W.15

ROHRKNIE 85°

W.15-WKR

Normale Größe	80	100	120
Preis in €/Stck.	Inkl. MwSt	Inkl. MwSt	Inkl. MwSt
ANM 1 Anthrazit RAL 7016	13,98 093530 *	17,46 093554	22,44 093578 *
TMM 2 Testa di Moro RAL 8028	13,98 099167 *	17,46 099181	22,44 099204 *
SSM 3 Hellgrau RAL 7005	13,98 099150 *	17,46 099174	22,44 099198 *
ICM 4 Tiefschwarz RAL 9005	13,98 116628 *	17,46 116635 *	22,44 116642 *
OCM 5 Oxidrot RAL 3009	13,98 116659 *	17,46 116666 *	22,44 116673 *
ZHM 6 Braun RAL 7013	13,98 111524 *	17,46 111548	22,44 111562 *
BHM 7 Weissaluminium RAL 9006	13,98 116680 *	17,46 116697 *	22,44 116703 *
BM 8 Weiss RAL 9010	13,98 136275 *	17,46 136282	22,44 136299 *
ZSM 9 Zinkgrau RAL extra	13,98 136367 *	17,46 136374 *	22,44 136381 *
MHM 10 Kupferbraun RAL 8004	13,98 136305 *	17,46 136312 *	22,44 136329 *
MZM 11 Moosgrün RAL 6005	13,98 136336 *	17,46 136343 *	22,44 136350 *
BHTM 12 Graualuminium RAL 9007	13,98 136244 *	17,46 136251 *	22,44 136268 *
Verpack. in Stck. 	4	4	4
Verpack. in Stck. 	240	120	120

* Fertigung auf Bestellung



ALUMINIUM W.15

MATT 3D EFFECT

ROHRKNIE 40°

W.15-WKT

Normale Größe	80	100	120
Preis in €/Stck.	Inkl. MwSt	Inkl. MwSt	Inkl. MwSt
ANM 1 Anthrazit RAL 7016	11,10 093844	13,74 093851	18,60 093868
TMM 2 Testa di Moro RAL 8028	11,10 099440	13,74 099464	18,60 099471 *
SSM 3 Hellgrau RAL 7005	11,10 099433	13,74 099457	18,60 099488 *
ICM 4 Tiefschwarz RAL 9005	11,10 116741 *	13,74 116758 *	18,60 116765 *
OCM 5 Oxidrot RAL 3009	11,10 116772 *	13,74 116789 *	18,60 116796 *
ZHM 6 Braun RAL 7013	11,10 111814	13,74 111821	18,60 111838 *
BHM 7 Weissaluminium RAL 9006	11,10 116710 *	13,74 116727 *	18,60 116734 *
BM 8 Weiss RAL 9010	11,10 136428 *	13,74 136435	18,60 136442 *
ZSM 9 Zinkgrau RAL extra	11,10 136510 *	13,74 136527 *	18,60 136534 *
MHM 10 Kupferbraun RAL 8004	11,10 136459 *	13,74 136466 *	18,60 136473 *
MZM 11 Moosgrün RAL 6005	11,10 136480 *	13,74 136497 *	18,60 136503 *
BHTM 12 Graualuminium RAL 9007	11,10 136398 *	13,74 136404 *	18,60 136411 *
Verpack. in Stck.	4	4	4
Verpack. in Stck.	240	120	120

* Fertigung auf Bestellung



ALUMINIUM
W.15



ALUMINIUM W.15

MATT 3D EFFECT

DACHBLAUFROHRE [s=0,70]

W.15-WZR



Normale Größe	80	100	100	120
Länge in m	3,0	3,0	4,0	3,0
Preis in €/m	Inkl. MwSt	Inkl. MwSt	Inkl. MwSt	Inkl. MwSt
ANM 1 Anthrazit RAL 7016	9,30	9,96	9,96	13,44
	094131	094148	094155	094162
TMM 2 Testa di Moro RAL 8028	9,30	9,96	9,96	13,44
	100177	100184	100191	100207
SSM 3 Hellgrau RAL 7005	9,30	9,96	9,96	13,44
	100139	100146	100153	100160
ICM 4 Tiefschwarz RAL 9005	9,30	9,96	9,96	13,44
	115294	115300	115317	115324
OCM 5 Oxidrot RAL 3009	9,30	9,96	9,96	13,44
	115331	115348	115355	115362
ZHM 6 Braun RAL 7013	9,30	9,96	9,96	13,44
	112088	112095	112101 *	112118
BHM 7 Weissaluminium RAL 9006	9,30	9,96	9,96	13,44
	115249	115256	115263	115287
BM 8 Weiss RAL 9010	9,30	9,96	9,96	13,44
	132598	132604	132611	132628 *
ZSM 9 Zinkgrau RAL extra	9,30	9,96	9,96	13,44
	132680 *	132727 *	132734 *	132789 *
MHM 10 Kupferbraun RAL 8004	9,30	9,96	9,96	13,44
	132673 *	132703 *	132758 *	132765 *
MZM 11 Moosgrün RAL 6005	9,30	9,96	9,96	13,44
	132697 *	132710 *	132741 *	132772 *
BHTM 12 Graualuminium RAL 9007	9,30	9,96	9,96	13,44
	132635 *	132642 *	132659 *	132666 *
Verpack. in m 	18	18	24	18
Verpack. in m 	216	180	240	144



* Fertigung auf Bestellung

ALUMINIUM
W.15



ABLAUF-PROVISORIUM FOLIENSCHLAUCH

SD-ZR FOLIA KJG

Normale Größe	Länge in m	EAN Produktnummer	Verpackung in m		Preis inkl. MwSt [€/m]
					
60-150	100,0	139726	100	6 000	0,46

ALUMINIUM W.15

MATT 3D EFFECT

SOCKELKNIE

W.15-WKO

Normale Größe	80	100	120
Preis in €/Stck.	Inkl. MwSt	Inkl. MwSt	Inkl. MwSt
ANM 1 Anthrazit RAL 7016	13,74 093813	16,80 093820	19,92 093837
TMM 2 Testa di Moro RAL 8028	13,74 099389 *	16,80 099402 *	19,92 099426 *
SSM 3 Hellgrau RAL 7005	13,74 099372	16,80 099396	19,92 099419 *
ICM 4 Tiefschwarz RAL 9005	13,74 118639 *	16,80 118646	19,92 118653 *
OCM 5 Oxidrot RAL 3009	13,74 118660 *	16,80 118677 *	19,92 118684 *
ZHM 6 Braun RAL 7013	13,74 111784 *	16,80 111791 *	19,92 111807 *
BHM 7 Weissaluminium RAL 9006	13,74 118608 *	16,80 118615 *	19,92 118622 *
BM 8 Weiss RAL 9010	13,74 136213 *	16,80 136220	19,92 136237 *
ZSM 9 Zinkgrau RAL extra	13,74 136152 *	16,80 136169 *	19,92 136176 *
MHM 10 Kupferbraun RAL 8004	13,74 136091 *	16,80 136107	19,92 136114 *
MZM 11 Moosgrün RAL 6005	13,74 136121 *	16,80 136138 *	19,92 136145 *
BHTM 12 Graualuminium RAL 9007	13,74 136183 *	16,80 136190 *	19,92 136206 *
Verpack. in Stck. 📦	4	4	2
Verpack. in Stck. 🚚	240	120	120

* Fertigung auf Bestellung



ALUMINIUM
W.15



ALUMINIUM W.15

MATT 3D EFFECT

ROHREINMÜNDUNG 72°

W.15-WZO



Normale Größe	80/80	100/80	100/100
Preis in €/Stck.	Inkl. MwSt	Inkl. MwSt	Inkl. MwSt
ANM 1 Anthrazit RAL 7016	48,00 094070 *	49,32 094087 *	49,80 094094
TMM 2 Testa di Moro RAL 8028	48,00 100412 *	49,32 100429 *	49,80 100436 *
SSM 3 Hellgrau RAL 7005	48,00 100351 *	49,32 100368 *	49,80 100375 *
ICM 4 Tiefschwarz RAL 9005	48,00 119018 *	49,32 119049 *	49,80 119087 *
OCM 5 Oxidrot RAL 3009	48,00 119025 *	49,32 119063 *	49,80 119094 *
ZHM 6 Braun RAL 7013	48,00 112026 *	49,32 112033 *	49,80 112040 *
BHM 7 Weissaluminium RAL 9006	48,00 119032 *	49,32 119056 *	49,80 119070 *
BM 8 Weiss RAL 9010	48,00 137258 *	49,32 137265 *	49,80 137272 *
ZSM 9 Zinkgrau RAL extra	48,00 137432 *	49,32 137449 *	49,80 137456 *
MHM 10 Kupferbraun RAL 8004	48,00 137319 *	49,32 137326 *	49,80 137333 *
MZM 11 Moosgrün RAL 6005	48,00 137371 *	49,32 137388 *	49,80 137395 *
BHTM 12 Graualuminium RAL 9007	48,00 137197 *	49,32 137203 *	49,80 137210 *
Verpack. in Stck. 	4	4	4
Verpack. in Stck. 	120	120	120



* Fertigung auf Bestellung

ALUMINIUM W.15

MATT 3D EFFECT

ROHREINMÜNDUNG 72°

W.15-WZO

Normale Größe	120/80	120/100	120/120
Preis in €/Stck.	Inkl. MwSt	Inkl. MwSt	Inkl. MwSt
ANM 1 Anthrazit RAL 7016	53,76 094100 *	54,36 094117 *	54,72 094124 *
TMM 2 Testa di Moro RAL 8028	53,76 100443 *	54,36 100450 *	54,72 100467 *
SSM 3 Hellgrau RAL 7005	53,76 100382 *	54,36 100399 *	54,72 100405 *
ICM 4 Tiefschwarz RAL 9005	53,76 119117 *	54,36 119148 *	54,72 119179 *
OCM 5 Oxidrot RAL 3009	53,76 119100 *	54,36 119155 *	54,72 119186 *
ZHM 6 Braun RAL 7013	53,76 112057 *	54,36 112064 *	54,72 112071 *
BHM 7 Weissaluminium RAL 9006	53,76 119124 *	54,36 119131 *	54,72 119162 *
BM 8 Weiss RAL 9010	53,76 137289 *	54,36 137296 *	54,72 137302 *
ZSM 9 Zinkgrau RAL extra	53,76 137463 *	54,36 137470 *	54,72 137487 *
MHM 10 Kupferbraun RAL 8004	53,76 137340 *	54,36 137357 *	54,72 137364 *
MZM 11 Moosgrün RAL 6005	53,76 137401 *	54,36 137418 *	54,72 137425 *
BHTM 12 Graualuminium RAL 9007	53,76 137227 *	54,36 137234 *	54,72 137241 *
Verpack. in Stck. 	3	3	3
Verpack. in Stck. 	90	90	90

* Fertigung auf Bestellung





ALUMINIUM W.15

MATT 3D EFFECT

ROHRSCHELLEN MIT ANSATZGEWINDE M10

W.15-WOB

Normale Größe	80	100	120
Preis in €/Stck.	Inkl. MwSt	Inkl. MwSt	Inkl. MwSt
ANM 1 Anthrazit RAL 7016	4,08 093875	4,26 093882	4,86 093899
TMM 2 Testa di Moro RAL 8028	4,08 099761	4,26 099778	4,86 099785
SSM 3 Hellgrau RAL 7005	4,08 099730	4,26 099747	4,86 099754
ICM 4 Tiefschwarz RAL 9005	4,08 118530	4,26 118547	4,86 118554 *
OCM 5 Oxidrot RAL 3009	4,08 118561 *	4,26 118578 *	4,86 118585 *
ZHM 6 Braun RAL 7013	4,08 111845	4,26 111852	4,86 111869
BHM 7 Weissaluminium RAL 9006	4,08 118509 *	4,26 118516 *	4,86 118523 *
BM 8 Weiss RAL 9010	4,08 136572 *	4,26 136589	4,86 136596 *
ZSM 9 Zinkgrau RAL extra	4,08 136664 *	4,26 136671 *	4,86 136688 *
MHM 10 Kupferbraun RAL 8004	4,08 136602	4,26 136619	4,86 136626
MZM 11 Moosgrün RAL 6005	4,08 136633 *	4,26 136640 *	4,86 136657 *
BHTM 12 Graualuminium RAL 9007	4,08 136541 *	4,26 136558 *	4,86 136565 *
Verpack. in Stck. 	10	10	10
Verpack. in Stck. 	1 200	1 200	1 200



* Fertigung auf Bestellung





ALUMINIUM W.15

MATT 3D EFFECT

EDELSTAHL SCHRAUBE FÜR ROHRSCHELLEN M8x30

P-POB-NSK





Normale Größe	EAN Produktnummer	Verpackung in Stck.		Preis inkl. MwSt [€/Stck.]
				
M8 x 30 *	139658	1	–	0,30

* Fertigung auf Bestellung

SELBSTFURCHENDER SCHRAUBSTIFT GEWINDE M10

P-POB-HT





Normale Größe	EAN Produktnummer	Verpackung in Stck.		Preis inkl. MwSt [€/Stck.]
				
80	002464	100	40 000	1,20
140	002471	100	28 000	1,50
200	002488	100	20 000	1,86
250	002495	100	16 000	2,04
300	002501	100	11 200	2,04

ALUMINIUM W.15

LANGSCHAFTDÜBEL OHNE LAMELLEN M10

P-POB-HN DB





Normale Größe	EAN Produktnummer	Verpackung in Stck.		Preis inkl. MwSt [€/Stck.]
				
120	002426	100	25 000	0,48

LAMELLENDÜBEL M10

P-POB-HN DB





Normale Größe	EAN Produktnummer	Verpackung in Stck.		Preis inkl. MwSt [€/Stck.]
				
180	002433	100	12 000	0,50
240	002440	100	12 000	0,60
280	002457	100	12 000	0,64

ROHRSCHELLENSPITZE MIT HOLZSCHRAUBGEWINDE M10

P-POB-ZT/SZ





Normale Größe	EAN Produktnummer	Verpackung in Stck.		Preis inkl. MwSt [€/Stck.]
				
140	002587	50	10 400	0,54
180	002594	50	10 400	0,66

ALUMINIUM W.15

MATT 3D EFFECT



ISOLIERDÜBEL ISO-VERANKERUNG-SET FVZ, RRS P-POB-HN IZOL



Normale Größe	EAN Produktnummer	Verpackung in Stck.		Preis inkl. MwSt [€/Stck.]
				
M10 x 96	001207	25	2 625	3,24



ISOLIERDÜBEL SPITZE ZIEGEL OHNE WÄRMEDÄMMUNG P-POB-HN WDVS140 M10



Normale Größe	EAN Produktnummer	Verpackung in Stck.		Preis inkl. MwSt [€/Stck.]
				
140	144843	1/5	750	5,76



ISOLIERDÜBEL SPITZE ZIEGEL WÄRMEDÄMMUNG P-POB-HN WDVS300 M10



Normale Größe	EAN Produktnummer	Verpackung in Stck.		Preis inkl. MwSt [€/Stck.]
				
300	144850	1/5	500	9,36

EDELSTAHL-UNI-PLATTFORM ZUM ANBRINGEN VON OB M10 P-POB-HN PLAT M10



Normale Größe	EAN Produktnummer	Verpackung in Stck.		Preis inkl. MwSt [€/Stck.]
				
M10	144836	25/500	5 000	4,02



ALUMINIUM W.15

MATT 3D EFFECT

GEWINDEBOLZEN M10

P-POB-ZT





Normale Größe	EAN Produktnummer	Verpackung in Stck.		Preis inkl. MwSt [€/Stck.]
				
60	002556	100	20 800	0,24
100	002563	100	15 600	0,36
150	002570	50	10 400	0,66

GRUNDPLATTEN M10

P-POB-ZT MP

















Normale Größe	EAN Produktnummer	Verpackung in Stck.		Preis inkl. MwSt [€/Stck.]
				
80 x 30	002518	25	5 200	1,38

SICHERHEITS-ABDECKKAPPEN

P-POB-HT AKG



Normale Größe	EAN Produktnummer	Verpackung in Stck.		Preis inkl. MwSt [€/Stck.]
				
 29 x 13	002280	50	16 800	0,30
 29 x 13	002211	50	16 800	0,30
 29 x 13	002235	50	16 800	0,30
 29 x 13	002266	50	16 800	0,30
 29 x 13	002242	50	16 800	0,30
  29 x 13	002228	50	16 800	0,30
   29 x 13	002273	50	16 800	0,30
 29 x 13	002259	50	16 800	0,30
 29 x 13	002297	50	16 800	0,30



ALUMINIUM W.15

MATT 3D EFFECT

REGENWASSERFÄNGER MIT LAUBFÄNGER

W.15-WZVS



Normale Größe	80	100	120
Preis in €/Stck.	Inkl. MwSt	Inkl. MwSt	Inkl. MwSt
ANM 1 Anthrazit RAL 7016	31,80 094216	34,92 094223	52,44 094230
TMM 2 Testa di Moro RAL 8028	31,80 100320	34,92 100337	52,44 100344
SSM 3 Hellgrau RAL 7005	31,80 100290	34,92 100306	52,44 100313
ICM 4 Tiefschwarz RAL 9005	31,80 114419	34,92 114426	52,44 114433
OCM 5 Oxidrot RAL 3009	31,80 114389 *	34,92 114402 *	52,44 114396 *
ZHM 6 Braun RAL 7013	31,80 112156	34,92 112163	52,44 112170
BHM 7 Weissaluminium RAL 9006	31,80 114440	34,92 114457	52,44 114464
BM 8 Weiss RAL 9010	31,80 124883 *	34,92 124890	52,44 124906 *
ZSM 9 Zinkgrau RAL extra	31,80 124975 *	34,92 124982 *	52,44 124999 *
MHM 10 Kupferbraun RAL 8004	31,80 124913 *	34,92 124920 *	52,44 124937 *
MZM 11 Moosgrün RAL 6005	31,80 124944 *	34,92 124951 *	52,44 124968 *
BHTM 12 Graualuminium RAL 9007	31,80 124852 *	34,92 124869 *	52,44 124876 *
Verpack. in Stck. 	2	3	3
Verpack. in Stck. 	240	90	90

* Fertigung auf Bestellung

ALUMINIUM W.15

MATT 3D EFFECT

WASSERSAMMLER MIT SCHLAUCHPAKET

W.15-WZVHA



ALUMINIUM
W.15

Normale Größe	80	120
Preis in €/Stck.	Inkl. MwSt	Inkl. MwSt
ANM 1 Anthrazit RAL 7016	78,00 094186 *	150,00 094209 *
TMM 2 Testa di Moro RAL 8028	78,00 100269 *	150,00 100283 *
SSM 3 Hellgrau RAL 7005	78,00 100238 *	150,00 100252 *
ICM 4 Tiefschwarz RAL 9005	78,00 116116 *	150,00 116130 *
OCM 5 Oxidrot RAL 3009	78,00 116147 *	150,00 116161 *
ZHM 6 Braun RAL 7013	78,00 112132 *	150,00 112149 *
BHM 7 Weissaluminium RAL 9006	78,00 116086 *	150,00 116109 *
BM 8 Weiss RAL 9010	78,00 137623 *	150,00 137647 *
ZSM 9 Zinkgrau RAL extra	78,00 137715 *	150,00 137739 *
MHM 10 Kupferbraun RAL 8004	78,00 137654 *	150,00 137678 *
MZM 11 Moosgrün RAL 6005	78,00 137685 *	150,00 137708 *
BHTM 12 Graualuminium RAL 9007	78,00 137593 *	150,00 137616 *
Verpack. in Stck. 	1	1
Verpack. in Stck. 	60	60

* Fertigung auf Bestellung

ALUMINIUM W.15

MATT 3D EFFECT

WASSERSAMMLER MIT SCHLAUCH UND KNOFF

W.15-WZVHAG



Normale Größe	100
Preis in €/Stck.	Inkl. MwSt
ANM 1 Anthrazit RAL 7016	72,00 094193
TMM 2 Testa di Moro RAL 8028	72,00 100276 *
SSM 3 Hellgrau RAL 7005	72,00 100245 *
ICM 4 Tiefschwarz RAL 9005	72,00 116123 *
OCM 5 Oxidrot RAL 3009	72,00 116154 *
ZHM 6 Braun RAL 7013	72,00 112316 *
BHM 7 Weissaluminium RAL 9006	72,00 116093 *
BM 8 Weiss RAL 9010	72,00 137630 *
ZSM 9 Zinkgrau RAL extra	72,00 137722 *
MHM 10 Kupferbraun RAL 8004	72,00 137661 *
MZM 11 Moosgrün RAL 6005	72,00 137692 *
BHTM 12 Graualuminium RAL 9007	72,00 137609 *
Verpack. in Stck.	1
Verpack. in Stck.	60

* Fertigung auf Bestellung



ALUMINIUM
W.15

ALUMINIUM W.15

MATT 3D EFFECT

VERZINK STANDROHRE MIT REINIGUNGSÖFFNUNG

W.15-WOZR

Normale Größe	80	100	100
Länge in m	1,0	1,0	1,5
Preis in €/Stck.	Inkl. MwSt	Inkl. MwSt	Inkl. MwSt
ANM 1 Anthrazit RAL 7016	78,60 122742 *	61,20 122759 *	124,80 122766 *
TMM 2 Testa di Moro RAL 8028	78,60 123046 *	61,20 123053 *	124,80 123060 *
SSM 3 Hellgrau RAL 7005	78,60 122995 *	61,20 123008 *	124,80 123015 *
ICM 4 Tiefschwarz RAL 9005	78,60 122797 *	61,20 122803 *	124,80 122810 *
OCM 5 Oxidrot RAL 3009	78,60 122841 *	61,20 122858 *	124,80 122865 *
ZHM 6 Braun RAL 7013	78,60 122940 *	61,20 122957 *	124,80 122964 *
BHM 7 Weissaluminium RAL 9006	78,60 122896 *	61,20 122902 *	124,80 122919 *
BM 8 Weiss RAL 9010	78,60 123190 *	61,20 123206 *	124,80 123213 *
ZSM 9 Zinkgrau RAL extra	78,60 123145 *	61,20 123152 *	124,80 123169 *
MHM 10 Kupferbraun RAL 8004	78,60 123244 *	61,20 123251 *	124,80 123268 *
MZM 11 Moosgrün RAL 6005	78,60 123091 *	61,20 123107 *	124,80 123114 *
BHTM 12 Graualuminium RAL 9007	78,60 123336 *	61,20 123305 *	124,80 123312 *
Verpack. in Stck. 	1	1	1
Verpack. in Stck. 	70	60	60

* Fertigung auf Bestellung



ALUMINIUM W.15

MATT 3D EFFECT

VERZINK STANDROHRE MIT REINIGUNGSÖFFNUNG

W.15-WOZR



Normale Größe	120	120
Länge in m	1,0	1,5
Preis in €/Stck.	Inkl. MwSt	Inkl. MwSt
ANM 1 Anthrazit RAL 7016	137,28 122773 *	195,96 122780 *
TMM 2 Testa di Moro RAL 8028	137,28 123077 *	195,96 123084 *
SSM 3 Hellgrau RAL 7005	137,28 123022 *	195,96 123039 *
ICM 4 Tiefschwarz RAL 9005	137,28 122827 *	195,96 122834 *
OCM 5 Oxidrot RAL 3009	137,28 122872 *	195,96 122889 *
ZHM 6 Braun RAL 7013	137,28 122971 *	195,96 122988 *
BHM 7 Weissaluminium RAL 9006	137,28 122926 *	195,96 122933 *
BM 8 Weiss RAL 9010	137,28 123220 *	195,96 123237 *
ZSM 9 Zinkgrau RAL extra	137,28 123176 *	195,96 123183 *
MHM 10 Kupferbraun RAL 8004	137,28 123275 *	195,96 123282 *
MZM 11 Moosgrün RAL 6005	137,28 123121 *	195,96 123138 *
BHTM 12 Graualuminium RAL 9007	137,28 123329 *	195,96 123299 *
Verpack. in Stck.	1	1
Verpack. in Stck.	40	40

* Fertigung auf Bestellung

ALUMINIUM
W.15

VERZINK ROHRSCHELLE MIT GUMMI M10

P-POB-OZR



Normale Größe	EAN Produktnummer	Verpackung in Stck.		Preis inkl. MwSt [€/Stck.]
80	002525	25	1 250	1,86
100	002532	25	1 250	2,40
120	002549	20	1 000	2,70

ALUMINIUM W.15

MATT 3D EFFECT

ALUMINIUM
W.15

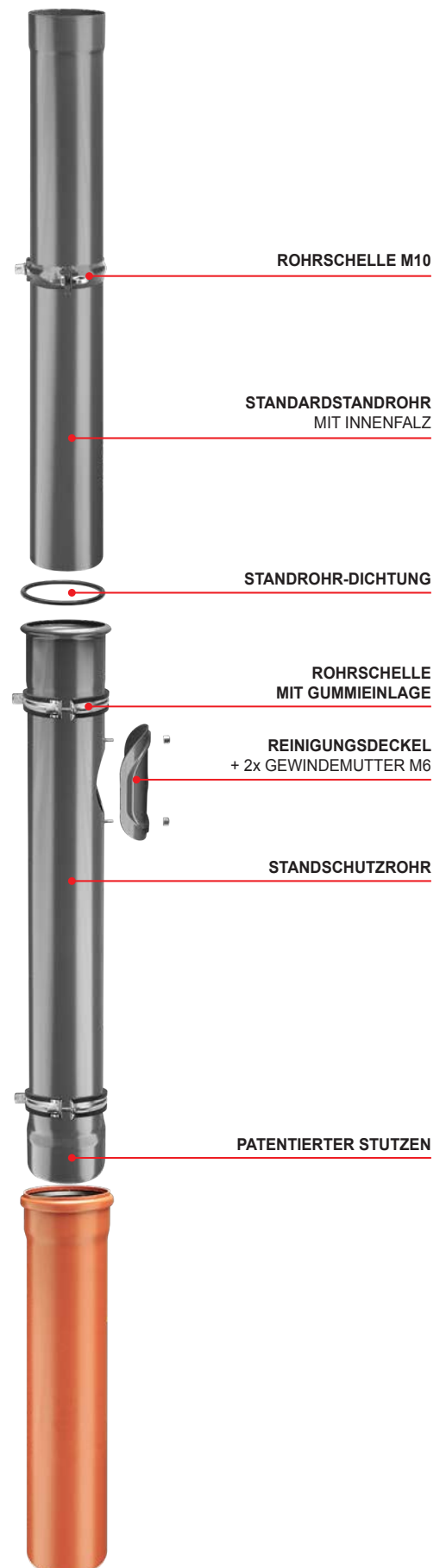
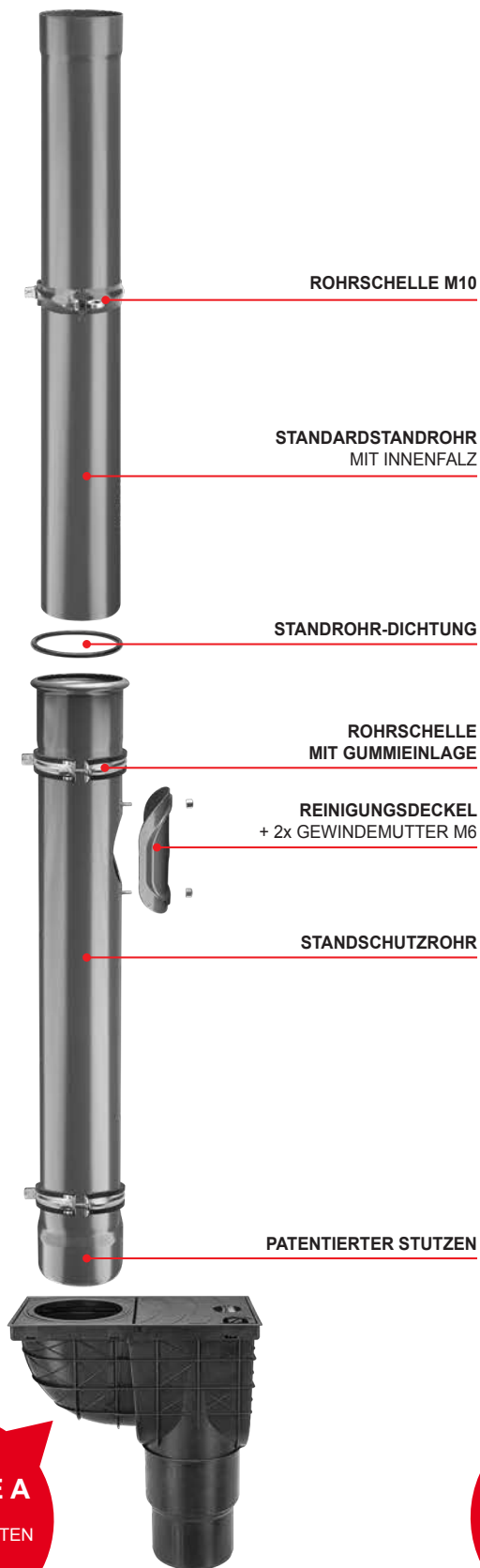

I. ALLGEMEINES

- KJG a.s. mit Sitz in Malinovského 800/131, 916 21 Čachtice, Identifikationsnummer: 31 439 951 (nachfolgend nur „Verkäufer“), erlässt nachfolgende Allgemeine Verkaufsbedingungen. Sie gelten gegenüber Unternehmen bei der Ausübung ihrer Geschäftstätigkeit sowie gegenüber dem Staat, staatlichen Einrichtungen, Gebietsseinheiten oder juristischen Personen, die nach dem Gesetz als öffentlich-rechtliche Einrichtungen gegründet sind, bei der Wahrnehmung von öffentlichen Bedürfnissen oder Sicherstellung des eigenen Betriebes (nachfolgend nur „Käufer“) für den Verkauf und die Lieferung von Dachrinnensystemen mit Zubehör, leichter Dachdeckung, Trapezblechern, metallurgischen Werkstoffen, Dachzubehör, Werkzeugen, Maschinen und sonstigen mit dem Dachsystem zusammenhängenden Handelsgütern (nachfolgend nur „Ware“) durch uns an Hand eines Rahmenkaufvertrages (nachfolgend nur „RKV“).
- Diese Allgemeinen Verkaufsbedingungen sind als untrennbarer Bestandteil des Rahmenkaufvertrages untrennbarer Bestandteil des zwischen dem Verkäufer und Käufer an Hand des RKV geschlossenen Einzelkaufvertrages (nachfolgend auch „EKV“ oder „Vertrag“).

II. VERTRAGSABSCHLUSS

- Die schriftliche Bestellung der Ware durch den Käufer stellt ein verbindliches Angebot zum Abschluss des Einzelkaufvertrages dar und muss folgendes enthalten:
 - die zur Ausstellung der Rechnung erforderliche Identifizierung des Käufers,
 - Spezifizierung der Bestellware (insbesondere Typ, Art, Menge und Abmessungen),
 - Lieferort, Lieferfrist und Lieferweise der Ware,
 - Auftragsdatum,
 - Vorname, Name, Position und Unterschrift des Handlungsberechtigten des Käufers.
- Der Einzelkaufvertrag kommt erst mit der schriftlichen Bestätigung der Bestellung des Käufers durch uns zustande.

III. KAUFPREIS UND ZAHLUNGSBEDINGUNGEN

- Der Käufer verpflichtet sich, dem Verkäufer ordnungsgemäß und rechtzeitig den Kaufpreis für die bestellte Ware zu bezahlen. Der Kaufpreis wird nach der zum Tag der Einreichung der Bestellung durch den Käufer geltenden Preisliste des Verkäufers festgelegt (die Preise der Ware verstehen sich zuzüglich Mehrwertsteuer) und seine Höhe wird vom Verkäufer in der Bestätigung der Bestellung des Käufers einschließlich der gesetzlich geltenden Mehrwertsteuer (bei Warenlieferung innerhalb der Slowakei) angeführt. In notwendigen Fällen, wenn die Kaufpreisfeststellung an Hand einer individuellen Preiskalkulation gemäß der geltenden Preisliste erfolgt, ist vom Käufer der Kaufpreis bis zur Höhe der festgelegten Preiskalkulation zu entrichten, wobei die endgültige Höhe des Kaufpreises vom Verkäufer je nach den tatsächlich aufgewendeten Kosten festgelegt wird, diese darf den in der Preiskalkulation festgelegten Preis jedoch nicht überschreiten. Der Käufer hat Anspruch auf einen Nachlass auf den Preis der Ware, dessen Höhe sich aus dem Rahmenkaufvertrag ergibt; sollte der Verkäufer während der Laufzeit des Rahmenkaufvertrages die Höhe des Nachlasses auf den Preis der Ware für den Käufer ändern, wird er darüber umgehend schriftlich den Käufer unterrichten. Bei Warenlieferungen innerhalb der Slowakei wird dem Käufer vom Verkäufer zusätzlich zum Preis die gesetzlich geltende Mehrwertsteuer berechnet.
- Für die Entnahme der Ware wird dem Käufer ein finanzieller Kreditrahmen und die Fälligkeit der Rechnungen im Sinne des Rahmenkaufvertrages festgelegt, wobei der Verkäufer berechtigt ist, dem Käufer den Kaufpreis mit dem Tag der Zustellung bzw. Absendung der Ware an den Käufer in Rechnung zu stellen. Wird der im Rahmenkaufvertrag genannte Kreditrahmen erschöpft oder die Rechnung vom Käufer nicht innerhalb der Fälligkeitsfrist bezahlt, ist der Verkäufer berechtigt, die vertragsmäßige Warenlieferung an den Käufer einzustellen und die nächste schriftliche Bestellung des Käufers nicht zu bestätigen. Die eingestellte Belieferung wird vom Verkäufer wieder aufgenommen:
 - beim überzogenen Kreditrahmen – nach der Begleichung der am weitesten zurückliegenden Rechnungen bis zur Höhe des Kreditrahmenüberzugs und gleichzeitiger Bezahlung des Wertes der gewünschten Warenentnahme,
 - bei Nichtbezahlung der Rechnung innerhalb der Fälligkeitsfrist – nach deren vollständiger Begleichung.**Der Verkäufer ist berechtigt, jederzeit während der Laufzeit des Rahmenkaufvertrages den festgelegten Kreditrahmen des Käufers zu ändern.**
- Die Zahlung gilt dann als rechtzeitig erfolgt, wenn sie innerhalb der Fälligkeitsfrist dem Konto des Verkäufers gutgeschrieben oder zur Kasse des Verkäufers eingezahlt wird.
- Beim Verzug des Käufers mit der Bezahlung der Rechnung innerhalb der Fälligkeitsfrist, ist der Verkäufer berechtigt, dem Käufer entsprechende Verzugszinsen in Höhe von 0,05 % des ausstehenden Betrages für jeden Verzugstag zu berechnen.**

IV. WARENLIEFERUNG UND EIGENTUMSVORBEHALT

- Die Lieferung der Ware an den Käufer hat in der vertraglich vereinbarten Menge zu erfolgen, wobei ihre Qualität und Ausführung dem Verwendungszweck der Ware entsprechen müssen. Der Käufer hat die vom Verkäufer gelieferte Ware abzunehmen.
- Solange von den Vertragsparteien nicht anders vereinbart wurde, ist die Ware vom Verkäufer für den Transport auf für diese Ware im Geschäftsverkehr übliche Weise zu verpacken bzw. abzufertigen.
- Die Lieferung der Ware erfolgt innerhalb der durch die Vertragsparteien im Vertrag vereinbarten Frist und auf die dort vereinbarte Weise.
- Bei der Anlieferung der Ware durch den Verkäufer hat sich der Mitarbeiter des Käufers mit einer Berechtigung für die Warenabnahme auszuweisen.
- Soll die Ware ohne Verladung auf das Transportmittel am Sitz der Verkäufers (bzw. im Lagerhaus des Verkäufers, bei dem die Bestellung des Käufers eingegangen ist) an einen vom Käufer festgelegten Spediteur überstellt werden, hat sich dieser mit einer Berechtigung für die Warenabnahme auszuweisen.
- Soll die Warenlieferung an den Käufer am in der Bestellung festgelegten Lieferort mit dem Transportmittel des Verkäufers stattfinden, werden die Transportkosten vom Verkäufer je nach der zum Zeitpunkt des Bestelleingangs geltenden Preisliste für Transporte dem Käufer in Rechnung gestellt. Der Verkäufer behält sich ferner vor, die Ware nur am nach eigenem Ermessen zugänglichen Gelände abzuladen.
- Bei Waren, die an den Käufer zu übersenden sind, wird der Verkäufer dem Käufer die Versandkosten in Rechnung stellen, sofern nicht anders vereinbart wurde.
- Der Käufer verpflichtet sich zur Entnahme der Ware innerhalb der Lieferfrist. Sollte der Käufer seiner Pflicht zur Entnahme der Ware innerhalb der Lieferfrist nicht nachkommen, wird er vom Verkäufer zur Erfüllung dieser Pflicht innerhalb einer nachträglich gesetzten angemessenen Frist aufgefordert. Sollte der Käufer die Ware auch nicht innerhalb der nachträglich gesetzten angemessenen Pflicht entnehmen, entsteht dem Käufer dadurch das Recht, vom Vertrag zurückzutreten.
- Sollte der Käufer bis zur Lieferung der Ware nicht den vollen Kaufpreis bezahlt haben, geht das Eigentum an der gelieferten Ware erst mit der vollständigen Bezahlung des Kaufpreises an den Käufer über.

V. GEFÄHRÜBERGANG FÜR BESCHÄDIGUNG DER WARE

- Der Gefahrübergang für die Ware an den Käufer erfolgt mit ihrer Abnahme vom Verkäufer bzw. vom durch den Verkäufer beauftragten Spediteur. Bei Versäumnis der Warenabnahme durch den Käufer erfolgt der Gefahrübergang mit dem Zeitpunkt, ab welchem dem Käufer vom Verkäufer bzw. beauftragten Spediteur die Manipulation mit der Ware ermöglicht wird, wobei der Käufer von dieser Möglichkeit in Kenntnis gesetzt wurde und die Ware im Widerspruch zum Vertrag nicht abgenommen hat.
- Soll die Ware an einem vom Käufer beauftragten Spediteur, von dem der Käufer die Ware abnehmen wird, im Sitz des Verkäufers in Čachtice (bzw. im jeweiligen Lagerhaus des Verkäufers) übertragen werden, geht die Gefahr für Beschädigung der Ware mit ihrer Übergabe an diesen Spediteur an den Käufer über.
- Soll die Ware vom Verkäufer an den Käufer versendet werden, geht die Gefahr für die Beschädigung der Ware mit dem Zeitpunkt ihrer Übergabe an den ersten Spediteur zweck. Beförderung an den Bestimmungsort an den Käufer über.
- Der Käufer hat die Ware nach dem Gefahrübergang ohne unnötige Verzögerung zu besichtigen. Wird die Ware an den Käufer versendet, hat er die Ware ohne unnötige Verzögerung nach ihrem Eintreffen am Bestimmungsort zu besichtigen.

VI. MANGELHAFTUNG UND GEWÄHRLEISTUNG

- Der Verkäufer haftet für alle zum Zeitpunkt des Gefahrübergangs an den Käufer bereits vorhandene Mängel, obwohl diese erst danach sichtbar geworden sind. Der Verkäufer haftet ferner für alle Mängel, die nach dem Gefahrübergang an den Käufer in Folge einer Pflichtverletzung auf Seiten des Verkäufers entstanden sind.
- Erfolgt beim Gefahrübergang keine Besichtigung der Ware vom Käufer selbst oder durch Dritte für den Käufer, kann dieser seine Ansprüche aus solchen bei der Besichtigung feststellbaren Mängeln nur dann anwenden, wenn er das Vorhandensein dieser Mängel der Ware bereits zum Zeitpunkt des Gefahrübergangs nachweisen kann.
- Der Käufer hat die Mängel dem Verkäufer mitzuteilen, und zwar ohne unnötige Verzögerung nachdem:
 - der Käufer die Mängel festgestellt hat,
 - die Mängel vom Käufer unter Aufwendung fachlicher Sorgfalt bei der nach dem Gefahrübergang durchzuführenden Besichtigung als feststellbar galten, oder
 - die Mängel zu einem späteren Zeitpunkt unter Aufwendung fachlicher Sorgfalt als feststellbar galten, spätestens jedoch innerhalb von zwei Jahren seit dem Liefertermin der Ware bzw. Eingang der Ware an dem im Vertrag benannten Lieferort. Bei Mängeln, auf die sich die Qualitätsgarantie bezieht, wird diese Frist durch die Garantiedauer ersetzt.
- Der Garantiezuspruch für die gelieferte Ware erfolgt mit einer Erklärung des Verkäufers auf einem gesonderten Garantieschein, der auch die Vorgehensweise bei Beanstandungen beschreibt.
- Die Laufzeit der Gewährleistung beginnt mit dem Tag der Warenzustellung. Ist die Ware vom Verkäufer zu versenden, beginnt die Gewährleistungszeit mit der Anlieferung der Ware am Bestimmungsort. Falls der Käufer die Ware wegen Mängeln, die vom Verkäufer zu vertreten sind, nicht nutzen kann, wird die Laufzeit der Gewährleistung solange ausgesetzt.
- Bei Lieferung mangelnder Ware wird die Anwendbarkeit der Bestimmungen aus § 436, § 437, § 439 Abs. 2, 3, 4 und § 441 des slowakischen Handelsgesetzbuches ausdrücklich ausgeschlossen und der Verkäufer wird dem Käufer in diesem Fall einen Nachlass auf den Kaufpreis gewähren oder die beanstandeten Mängel der Ware beseitigen, und zwar durch:
 - Lieferung der mangelnden Ware,
 - Reparatur der Ware oder Ersatzlieferung bei Mängeln, die sich beheben lassen, oder
 - Ersatzlieferung bei Mängeln, die sich nicht beheben lassen.
- Der gewährte Nachlass auf den Kaufpreis hat dem Unterschied zwischen dem Wert der mangelfreien und der gelieferten mangelbehafteten Ware zu entsprechen, wobei für die Bestimmung des Wertes der Zeitpunkt der voraussichtlichen Leistungserbringung entscheidend ist. Mit der Gewährung eines Nachlasses auf den Kaufpreis durch den Verkäufer entfällt der Anspruch des Käufers weiteren Schadensersatz wegen entgangenen Gewinns in Folge von mangelnden Eigenschaften der Ware, für die ein Nachlass gewährt wurde, zu beanspruchen.
- Bei Ersatzlieferung ist der Verkäufer berechtigt zu verlangen, dass die Rückgabe der Tauschware durch den Käufer auf seine Kosten im gleichen Zustand wie bei ihrer Anlieferung an den Käufer erfolgt. Dieser Anspruch des Verkäufers ist ausgeschlossen, solange die Unmöglichkeit der Rückgabe der Ware in dem dort angegebenen Zustand nicht durch Handlung oder Versäumnis des Käufers verursacht oder der Zustand der Ware in Folge der ordnungsgemäß durchgeführten Besichtigung der Ware zum Zwecke der Manglemittlung geändert wurde. Wird die Ware oder Teile davon durch den Käufer vor Entdeckung der Mängel verkauft oder ganz oder teilweise verbraucht oder bei der üblichen Benutzung abgeändert, hat der Käufer die nicht verkaufte oder unverbrauchte oder abgeänderte Ware zurückzugeben und an den Verkäufer einen Ersatz in Höhe des aus der Verwendung des Ware resultierenden Nutzens zu leisten.
- Die Haftung des Verkäufers für Mängel, die nicht von der Qualitätsgarantie gedeckt sind, entfällt, soweit diese an der Ware nach dem Gefahrübergang durch Außeninflüsse entstanden sind und weder vom Verkäufer noch von seinen Gehilfen bei der Erfüllung seiner Verpflichtung verursacht wurden.

VII. HÖHERE GEWALT

- Treten nach dem Abschluss des Vertrages unvorhersehbare und unvermeidliche Umstände ein, die ein dauerhaftes oder vorübergehendes Hindernis für die Erfüllung der Pflicht aus dem geschlossenen Vertrag durch die Vertragsparteien darstellen (vis maior), wird die Nichterfüllung der Pflicht (bei dauerhaften Hindernissen) durch die Vertragspartei bzw. die verspätete Erfüllung der Pflicht (bei vorübergehenden Hindernissen), nicht als Verletzung dieses Vertrages gewertet und die jeweilige Vertragspartei haftet somit nicht für eventuelle Schäden, die im Zusammenhang mit der Nichterfüllung der Vertragspflichten entstehen. Hat das entstandene Hindernis nur einen vorübergehenden Einfluss auf die Nichterfüllung der vertraglichen Pflicht, verpflichten sich die Vertragsparteien, der Erfüllung ihrer vertraglichen Pflichten umgehend nach Wegfall des Hindernisses nachzugehen. Die Entstehung solcher Hindernisse ist umgehend der jeweils anderen Vertragspartei mitzuteilen.
- Als vis maior gelten insbesondere Naturereignisse, willkürliche Handlung von Dritten, StreiStock, Aussperrungen, Blockaden, (erklärter sowie nicht-erklärter) Krieg, Änderungen der politischen Lage, welche die Ausübung der Rechte und Pflichten aus dem Vertrag ausschließen oder übermäßig erschweren sowie alle ähnlichen Situationen.

VIII. SCHUTZ PERSONENBEZOGENER DATEN

- Der Käufer (und für Zwecke dieses Artikels auch alle weiteren auf dem Rahmenkaufvertrag oder der Bestellung für den Käufer signierten Personen) erteilt hiermit dem Verkäufer seine ausdrückliche Zustimmung zur Bearbeitung der ihn betreffenden Daten, die im Rahmenkaufvertrag und in der Bestellung des Käufers genannt werden, im Sinne des slowakischen Gesetzes Nr. 428/2002 Ges. Slg. zum Schutz personenbezogener Daten in der jeweils geltenden Fassung (nachfolgend nur „Gesetz“).
- Der Käufer erteilt dem Verkäufer seine ausdrückliche Zustimmung zur Bearbeitung der ihn betreffenden Daten zu folgenden Zwecken:
 - Ausübung der Rechte und Pflichten aus dem Rahmenkauf- und Einzelkaufvertrag,
 - Buchführung, die dem Verkäufer per Gesetz oder auf seiner Grundlage auferlegt wird,
 - Ausübung von Marketingleistungen.
- Der Käufer erteilt dem Verkäufer seine ausdrückliche Zustimmung zur Weitergabe der ihn betreffenden Daten zu Zwecken aus Punkt 8.2 an Dritte, die vom Verkäufer mit der vorliegenden Tätigkeit beauftragt wurden.
- Der Käufer erteilt dem Verkäufer seine ausdrückliche Zustimmung zur Bearbeitung der ihn betreffenden Daten:
 - solange dem Verkäufer die Pflicht der Buchführung aus Punkt 8.2 Buch. b/ auferlegt ist,
 - für die zum Schutz gesetzlicher Rechte und zur Wahrung gesetzlich geschützter Interessen des Verkäufers unbedingt erforderliche Dauer.
- Der Käufer nimmt zur Kenntnis, dass sollte der Verkäufer bzw. ein Dritter, an dem die personenbezogenen Daten vom Verkäufer weitergegeben wurden, gegen seine gesetzlichen Pflichten verstoßen, er berechtigt ist, seine Zustimmung zur Bearbeitung der ihn betreffenden Daten zu widerrufen und ihre Löschung zu verlangen.

IX. SCHLUSSBESTIMMUNGEN

- Der Käufer darf die ihm aus dem Rahmenkauf- oder Einzelkaufvertrag anfallenden Rechte ohne die ausdrückliche Zustimmung des Verkäufers weder an Dritte übertragen noch an sie abtreten.
- Der Rahmenkaufvertrag kann nur in Form von schriftlichen durch Vertreter beider Vertragsparteien unterzeichneten Zusätzen geändert werden, sofern in den vorliegenden Allgemeinen Bedingungen nicht anders bestimmt ist.
- Abweichende zwischen Verkäufer und Käufer vereinbarte Bestimmungen im Einzelkaufvertrag haben Vorrang vor den Bestimmungen des Rahmenkaufvertrages und diesen Allgemeinen Verkaufsbedingungen. Rechtsverhältnisse, die weder im Rahmenkauf- bzw. Einzelkaufvertrag noch mit diesen Allgemeinen Verkaufsbedingungen geregelt werden, richten sich nach dem slowakischen Handelsgesetzbuch und sonstigen geltenden Rechtsvorschriften der Slowakischen Republik; die Geltung der Kollisionsnormen und des UN-Kommens zum internationalen Warenkauf / CISG/ vom 11.04.1980 sowie eventueller Ergänzungen für den Fall, dass sich der Sitz (Geschäftsitz) des Käufers in einem anderen Land befindet oder die Ware in ein anderes Land gebracht wird, ist ausgeschlossen.
- Alle sich aus der Erfüllung des Rahmenkaufvertrages ergebenden Streitigkeiten werden durch gütliche Regelung der Vertragsparteien beigelegt. Für Streitigkeiten, die nicht durch gegenseitige Absprache beigelegt werden können, gilt der (ausschließliche) Gerichtsstand des zuständigen Gerichtes der Slowakischen Republik.
- Diese Allgemeinen Bedingungen werden vom Verkäufer gemäß § 273 des slowakischen Handelsgesetzbuches erlassen und gelten ab dem 01.01.2017.