



ODVODNI SISTEM POLUOKRUGLI



**CJENIK
2025**



POWERFUL PARTNER FOR YOUR ROOF



Bakar materijal | 3



Žlijeb | 6

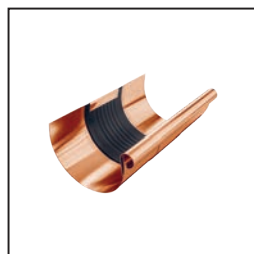

Dilatacija žlijeba | 7



Žlijeb oprema | 9



Kuka | 10

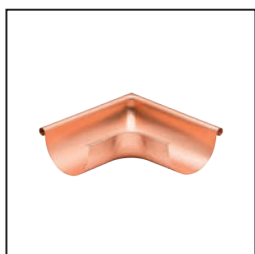

Kutnik | 12



Čelo žlijeba | 12



Kotlić | 13

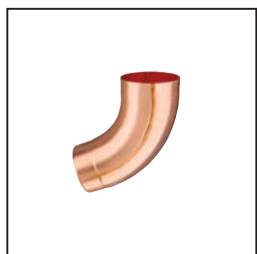

Koljeno | 17



Odvodna cijev | 18

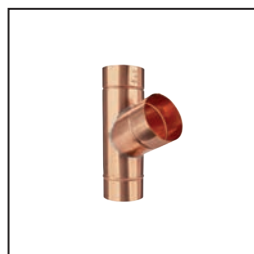

Odvodna cijev oprema | 19



Obujmica | 19

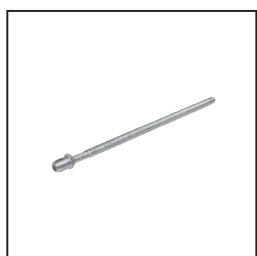

Obujmica oprema | 20



Zadržać vode | 23



Zaštitna cijev | 24

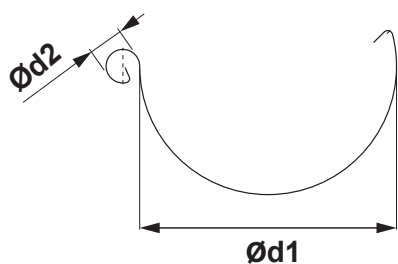

DIMENZIJE KROVNIH ŽLJEBOVA

(dimenzije i mjerne tolerancije po EN 612)

Razvijena širina (mm)	200	250	280	333	400	500
Ød1	80	105	127	153	192	250
Ød2	16	18	18	20	22	22

ZAVARENI TIG

UNUTARNJI FALZ

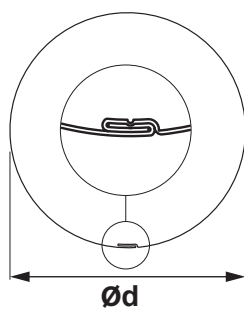
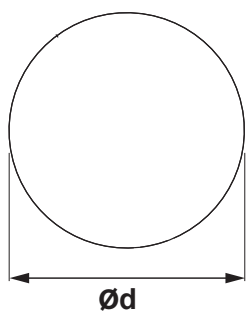

DIMENZIJE KROVNIH CIJEVI

(dimenzije i mjerne tolerancije po EN 612)

Dimenzije	60	80	100	120	Unutarnji FALZ 150
Nazivna veličina Ød (mm)	60	80	100	120	150

DIMENZIJE KROVNIH KUKA

(dimenzije i mjerne tolerancije po EN 612)

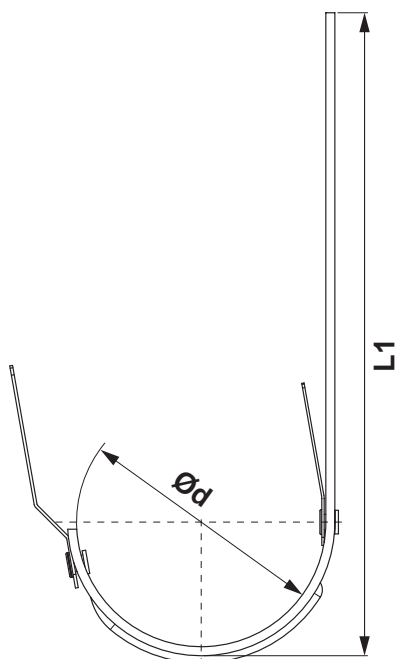

Dimenzije (mm)	L1	Ød
200	290	80
250	310	105
280	345	127
333 – 510	345	153
333 – 550	385	153
333 – 610	445	153
400	400	192

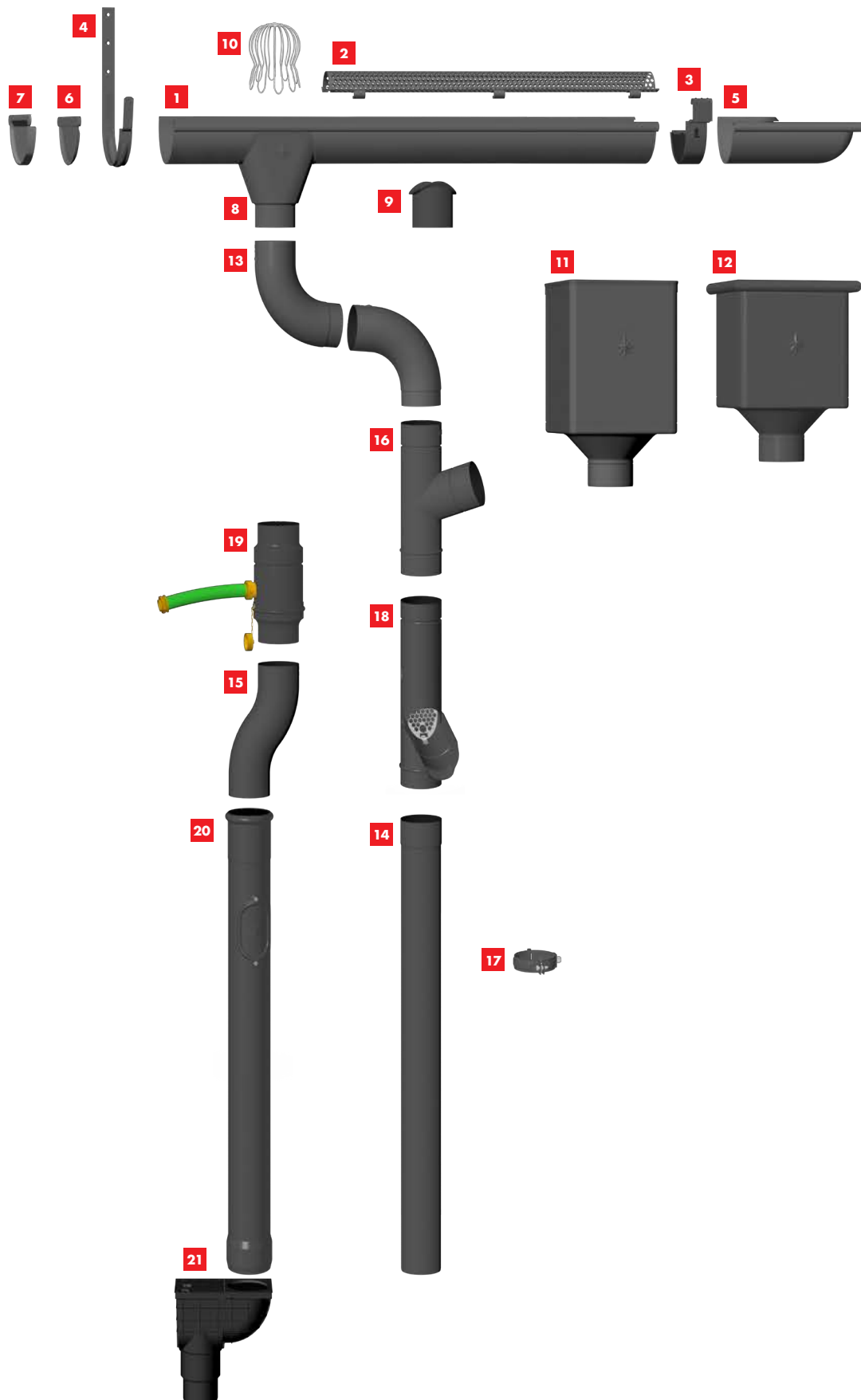

- 1** Žlijeb poluokrugi
- 2** Mrežica za zaštitu od smeća
- 3** Spojka žlijeba
- 4** Kuka
- 5** Kutnik vanjski
- 6** Čelo žlijeba
- 7** Čelo s gumom
- 8** Ispusni kotlić
- 9** Grlo
- 10** Zadržać smeća
- 11** Sabirni kotlić DESIGN
- 12** Sabirni kotlić KUBICKI
- 13** Koljeno
- 14** Odvodna cijev
- 15** Koljeno odskočno
- 16** Redukcija cijevi
- 17** Oujmica s navojem M10
- 18** Zadržać vode sa sitom
- 19** Zadržać vode sa crijevom
- 20** Zaštitna cijev sa rev.
- 21** Kanalizacijski isp. ravni

KME

KME je vodeći europski proizvođač primarnih proizvoda od bakra i bakrenih legura. Kao tvrtka s više od stoljeća iskustva, uvijek su nudili vrhunske tehnologije, koncepte usluga i rješenja prilagođena tržištu i stvarnoj njemačkoj kvaliteti. KME je jedini proizvođač na svijetu koji nudi žice, trake, cijevi, šipke i listove iz jednog izvora. Asortiman je stvarno potpun, a pouzdanost apsolutna.

**BAKAR PATINA**



Zelena površina koja je vidljiva na bakru naziva se bakrenom patinom i to je oksidirani sloj bakra, tj. Bakarni karbonat. Zelena kvaliteta površinske teksture stvara se polaganom kemijskom reakcijom bakra, stvarajući jednostavne karbonate. Ova se metoda može koristiti na bakrenim površinama ili na legurama koje sadrže bakar, poput bronce i mjedi.

Glavna prednost patine na bakrenim površinama je ta što korodirani dio sprječava daljnju koroziju i na taj način se na površini stvara zaštitni film. Ova prirodno korodirana površina također je otporna na mehanička naprezanja i ne otpada. Kemijski postupak primjene patine naziva se patiniranje.



ŽLIJEB POLUOKRUGLI [s=0,55 mm]

M-MZ

Nominalna veličina	Dužina u m	EAN broj narudžbe	Pakiranje u m		Cijena [€/m]	
					Bez PDV	S PDV
200	3,0	011954	15	1 200	25,50	31,88
250	3,0	011961	15	720	25,80	32,25
250	4,0	011978	20	960	25,80	32,25
250	6,0	011992	30	1 440	25,80	32,25
280	3,0	012005	15	630	28,75	35,94
280	4,0	012012	20	840	28,75	35,94
280	6,0	012036	30	1 260	28,75	35,94
333	3,0	012043	15	495	32,20	40,25
333	4,0	012050	20	660	32,20	40,25
333	5,0	012067	25	825	32,20	40,25
333	6,0	012074	30	990	32,20	40,25
400	4,0	012081	20	540	40,10	50,13
400	6,0	012098	30	810	40,10	50,13
500 *	4,0	012104	20	200	58,60	73,25



* Proizvodnja po narudžbi



BAKAR

ŽLIJEB NATKROVNI [s=0,55 mm]

M-MZS

Nominalna veličina	Dužina u m	EAN broj narudžbe	Pakiranje u m		Cijena [€/m]	
					Bez PDV	S PDV
650	4,0	000408	4	200	74,80	93,50
800 *	4,0	000415	4	200	88,50	110,63

* Proizvodnja po narudžbi



DILETACIJA ŽLIJEBA

M-MZDI

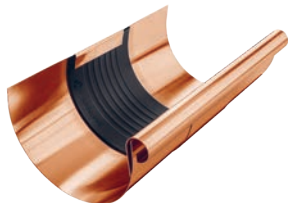

Nominalna veličina	EAN broj narudžbe	Pakiranje u kom		Cijena [€/kom]	
				Bez PDV	S PDV
250/260	098009	3	360	22,00	27,50
280/260	098016	3	360	23,50	29,38
333/260	098023	5	200	26,50	33,13
400/260	098030	5	200	30,50	38,13

DILETACIJA ZA LEŽEĆI ŽLIJEB

M-MZSDI



Nominalna veličina	EAN broj narudžbe	Pakiranje u kom		Cijena [€/kom]	
				Bez PDV	S PDV
670/260	098047	1	40	48,50	60,63

DILETACIJSKA TRAKA

M-MZDIP



Nominalna veličina	Dužina u m	EAN broj narudžbe	Pakiranje u m		Cijena [€/m]	
					Bez PDV	S PDV
260	3,0	028006	3	120	60,00	75,00
260	6,0	028013	6	240	60,00	75,00

KORIŠTENJE SPOJKE ŽLIJEBA I SPOJNE TRAKE

SPOJKA ŽLIJEBA

Primjer montaže: Podkorvni žlijeb razvijene širine do 500 mm. Spojka žlijeba mora biti montirana u međusobnoj udaljenosti 15 m. Za vanjski kutnik i početak žlijeba važi polovica standardne vrijednosti: maksimalno 7,5 m. Za unutarnji kutnik važi četvrtina standardne vrijednosti: maksimalno 3,75 m. Za ostale materijale i dimenzije: vidi tabelica dolje. Kutnici se uvijek smatraju čvrstim točkama.

KROVNI POLUOKRUGLI ŽLJEBOVI

Razvijena širina žlijeba	Aluminij	Pocink, Cinkotit, Bakar, Inox
< 500	12	15
> 500	8	10

SPAJANJE TRAKOM

Unutarnja instalacija: za četvrtaste žljebove pričvršćene za podlogu bez lijepljenja, za krovove s nestandardnim profilom, i oplatu zida limom

KROVNO SPAJANJE TRAKOM

Razvijena širina žlijeba	Aluminij	Pocink, Cinkotit, Bakar, Inox
< 500	8	10
> 500	6	8

Za vanjski kutnik ili početak žlijeba važi polovica standardne vrijednosti. Za unutarnji kutnik važi četvrtina standardne vrijednosti.

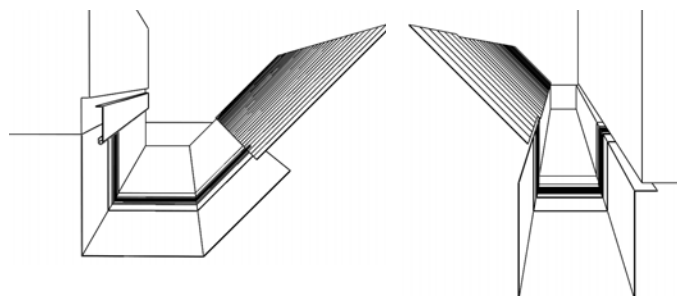
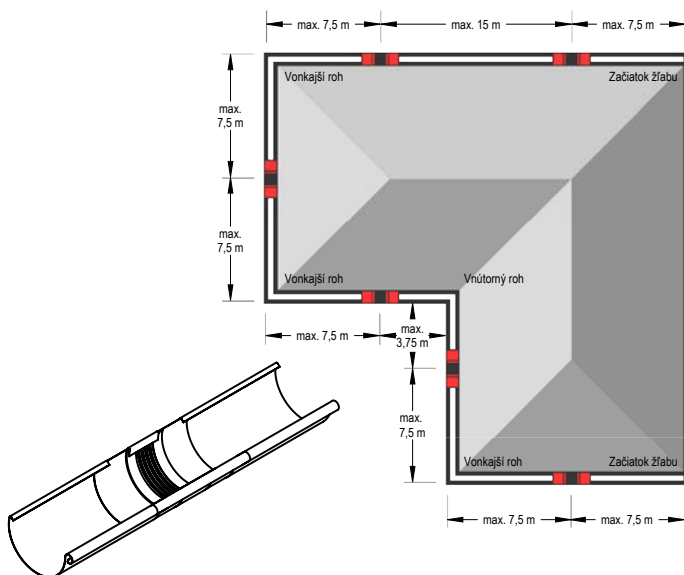

Napomena uz montažu spojne trake.

Kada se savija i montira spojna traka, provjerite sljedeće:

- Klijesta za savijanje imaju radijus minimalno 2 mm.
- Za debljinu lima 1 mm se mora održati polumjer savijanja minimalno 5 mm.
- Klijesta za savijanje moraju za vrijeme savijanja biti podešena za debljinu 3 do 4 mm, kako bi se spriječio efekt sječenja – oštećenja gume.
- Središnji gumeni dio za vrijeme savijanja ne smije biti pritisnut ili oštećen. Treba zbog toga koristiti aluminijsku limenu traku debljine 2 do 5 mm, i saviti je tako, da se može pričvrstiti kao zaštita za klijesta za savijanje. Time ćemo dobiti veći polumjer savijanja, i spriječiti da se ošteti središnji gumeni dio.

Napomena uz montažu spojne trake.

Za vrijeme montaže uz pomoć mekog lemljenja prvo pokrite dio mokrom krpom (kako ne bi došlo do prelaska topline u središnji gumeni dio). Mora se održavati minimalna udaljenost 6 cm od središnjeg gumenog dijela. U svakom slučaju treba izbjegavati kontakt gume s plamenom.



ALUMINIJSKA MREŽICA ZA ZAŠTITU OD SMEČA

W-WZNLM

Nominalna veličina	Dužina u m	EAN broj narudžbe	Pakiranje u kom		Cijena [€/kom]	
					Bez PDV	S PDV
333	2,0	064905	25	300	25,50	31,88

PVC ŽLIJEBNI ZADRŽAČ SMEČA

SD-ZNL MREZKA

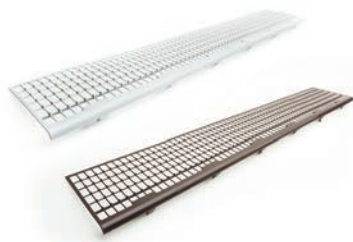

Nominalna veličina	Dužina u m	EAN broj narudžbe	Pakiranje u kom		Cijena [€/kom]	
					Bez PDV	S PDV
171	1,0	008473	30	450	4,50	5,63
171	1,0	008466	30	450	4,50	5,63

BAKAR

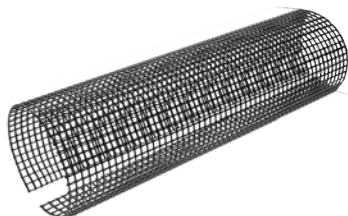

PVC ŽLIJEBNI ZADRŽAČ SMEČA

SD-ZNL N



Nominalna veličina	Dužina u m	EAN broj narudžbe	Pakiranje u kom		Cijena [€/kom]	
					Bez PDV	S PDV
250	3,0	008480	10	400	23,90	29,88
280-333	3,0	008497	10	400	24,00	30,00



DRŽAČ VULCNE ŽLIJEBA

M-MDZNV





Nominalna veličina	EAN broj narudžbe	Pakiranje u kom		Cijena [€/kom]	
				Bez PDV	S PDV
18/250, 280	098054	25	3 000	5,70	7,13
20/333	098061	25	3 000	5,70	7,13
22/400	098078	25	3 000	5,70	7,13

SPOJKA ŽLIJEBA

M-MSPZ





Nominalna veličina	EAN broj narudžbe	Pakiranje u kom		Cijena [€/kom]	
				Bez PDV	S PDV
250 *	098085	5	600	U PROCESU TESTIRANJA	
280 *	098092	5	600	U PROCESU TESTIRANJA	
333 *	098108	5	600	U PROCESU TESTIRANJA	

* Proizvodnja po narudžbi

KUKA

M-MHOB





Nominalna veličina	Materijal	EAN broj narudžbe	Pakiranje u kom		Cijena [€/kom]	
					Bez PDV	S PDV
200/380	25/6	032720	10	1 000	4,60	5,75
250/430	25/6	032737	10	1 000	4,60	5,75
280/480	25/6	032744	10	1 000	5,10	6,38
333/510 *	25/6	032751	10	1 000	5,30	6,63
333/550	25/6	032768	10	1 000	5,30	6,63
333/610	25/6	032775	10	1 000	6,10	7,63
400/650	25/6	032782	10	500	8,25	10,31

* Proizvodnja po narudžbi

KUKA

M-MHP



Nominalna veličina	Materijal	EAN broj narudžbe	Pakiranje u kom		Cijena [€/kom]	
					Bez PDV	S PDV
200/380	25/4	023704	10	1 000	9,40	11,75
250/430	25/4	023728	10	1 000	9,60	12,00
280/480	30/5	023797	10	1 000	15,50	19,38
333/550	30/5	048752	10	1 000	17,00	21,25
333/610	30/5	048769	10	1 000	19,30	24,13
400/610	30/5	048776	10	1 000	20,00	25,00



KUKA ZA NATKROVNI ŽLIJEB

M-MHSSN

Nominalna veličina	Materijal	EAN broj narudžbe	Pakiranje u kom		Cijena [€/kom]	
					Bez PDV	S PDV
4	20/6	033413	25	500	26,00	32,50



KUKA ZA NATKROVNI ŽLIJEB

M-MHOBSSN

Nominalna veličina	Materijal	EAN broj narudžbe	Pakiranje u kom		Cijena [€/kom]	
					Bez PDV	S PDV
4	25/6	033406	15	300	21,90	27,38



KUKA S NOSOM

M-MHPN

Nominalna veličina	Materijal	EAN broj narudžbe	Pakiranje u kom		Cijena [€/kom]	
					Bez PDV	S PDV
333/550 *	30/5	077219	10	1 000	16,70	20,88

* Proizvodnja po narudžbi

KUTNIK VANJSKI

M-MRA

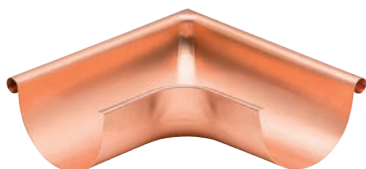

Nominalna veličina	EAN broj narudžbe	Pakiranje u kom		Cijena [€/kom]	
				Bez PDV	S PDV
200	000712	5	150	20,50	25,63
250	000729	5	150	18,50	23,13
280	000736	5	150	21,00	26,25
333	000743	5	150	21,50	26,88
400	000750	5	150	48,00	60,00

KUTNIK UNUTARNJI

M-MRI

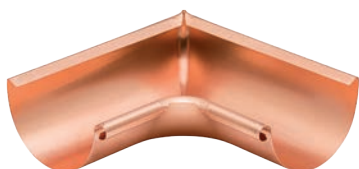

Nominalna veličina	EAN broj narudžbe	Pakiranje u kom		Cijena [€/kom]	
				Bez PDV	S PDV
200	000767	5	150	20,50	25,63
250	000774	5	150	18,50	23,13
280	000781	5	150	21,00	26,25
333	000798	5	150	21,50	26,88
400	000804	5	150	48,00	60,00

ČELO ŽLIJEBA

M-MCL



Nominalna veličina	EAN broj narudžbe	Pakiranje u kom		Cijena [€/kom]	
				Bez PDV	S PDV
200	001610	6/60	1 440	1,35	1,69
250	001627	50	4 500	1,35	1,69
280	001634	50	4 500	1,65	2,06
333	001641	50	4 500	2,10	2,63
400	001658	4/40	960	4,55	5,69

ČELO SA GUMOM

M-MCLG



Nominalna veličina	EAN broj narudžbe	Pakiranje u kom		Cijena [€/kom]	
				Bez PDV	S PDV
250	004420	25	2 250	U PROCESU TESTIRANJA	
280	004437	25	2 250	U PROCESU TESTIRANJA	
333	004444	25	2 250	U PROCESU TESTIRANJA	

* Proizvodnja po narudžbi

ISPUSNI KOTLIĆ

M-MKL



Nominalna veličina	EAN broj narudžbe	Pakiranje u kom		Cijena [€/kom]	
				Bez PDV	S PDV
200/60	067586	20	600	11,80	14,75
250/60	067593	20	600	13,60	17,00
250/80	067609	20	600	11,00	13,75
280/80	067616	20	600	12,40	15,50
280/100	067623	20	600	14,30	17,88
333/80	067630	20	600	16,50	20,63
333/100	067647	20	600	15,70	19,63
333/120	067654	15	300	22,00	27,50
400/100	067661	15	300	32,00	40,00
400/120	067678	15	300	29,00	36,25
400/150	067685	15	300	40,00	50,00

BAKAR

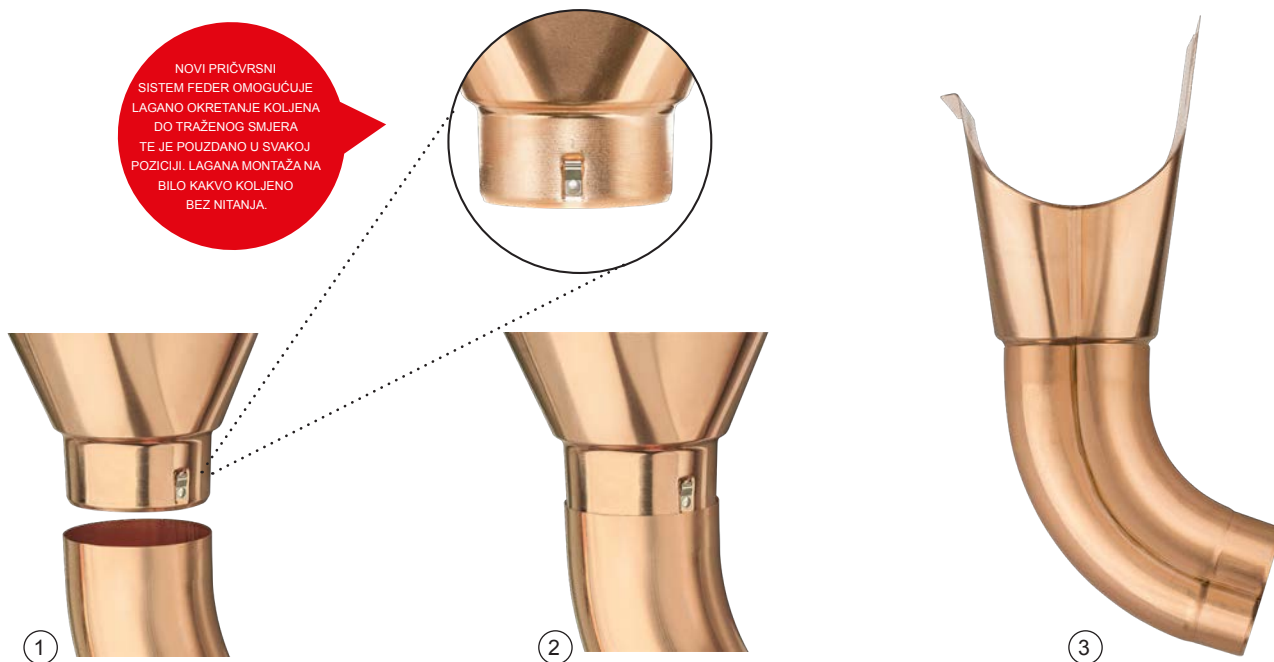

GRLO

M-MHRD



Nominalna veličina	EAN broj narudžbe	Pakiranje u kom		Cijena [€/kom]	
				Bez PDV	S PDV
80 *	098115	25	1 000	4,55	5,69
100	098122	25	1 000	5,05	6,31
120	098139	15	750	6,80	8,50

* Proizvodnja po narudžbi

INOX ZADRŽAČ SMEĆA

N-NZN



Nominalna veličina	EAN broj narudžbe	Pakiranje u kom		Cijena [€/kom]	
				Bez PDV	S PDV
60	001153	30	2 160	5,55	6,94
80	001160	20	1 440	5,60	7,00
100	001177	15	1 080	5,70	7,13
120	001184	10	720	6,20	7,75
150	001191	5	360	9,80	12,25

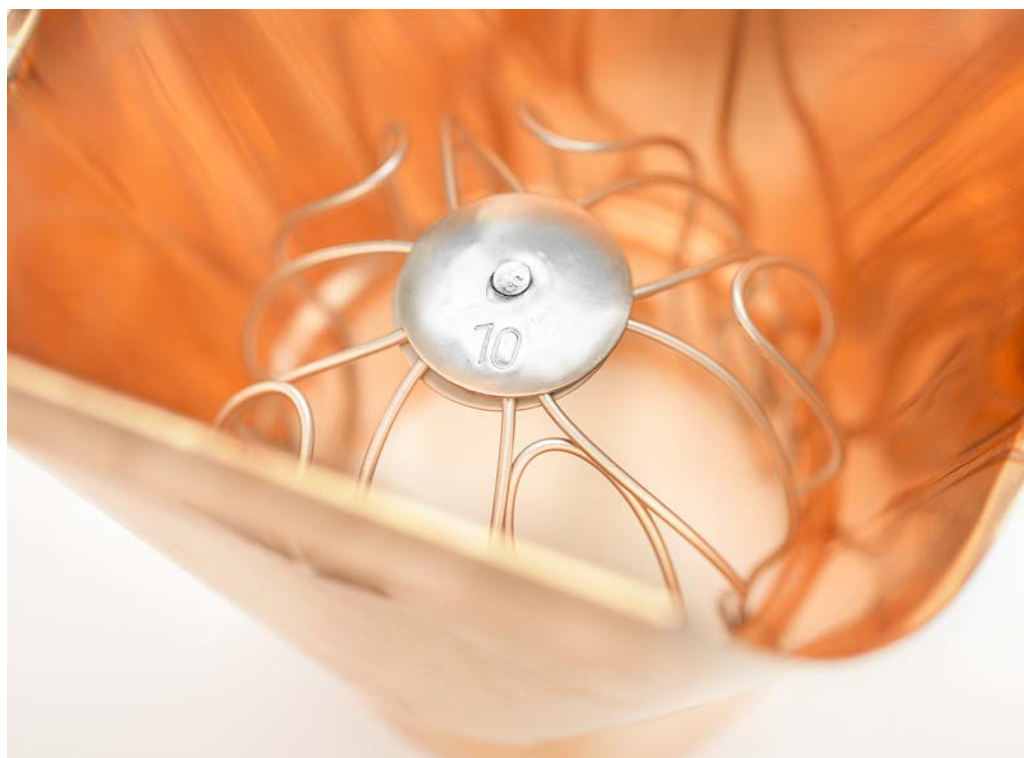



SABIRNI KOTLIĆ DESIGN

M-MKLZ DE

Nominalna veličina	EAN broj narudžbe	Pakiranje u kom		Cijena [€/kom]	
				Bez PDV	S PDV
80	006226	2	36	113,00	141,25
100	006271	2	36	113,00	141,25
120	006325	2	36	115,00	143,75



SABIRNI KOTLIĆ DESIGN EKSCENTRIČNI

M-MKLZ DX

Nominalna veličina	EAN broj narudžbe	Pakiranje u kom		Cijena [€/kom]	
				Bez PDV	S PDV
80 *	006219	2	36	113,00	141,25
100	006264	2	36	113,00	141,25
120	006318	2	36	115,00	143,75

* Proizvodnja po narudžbi



SABIRNI KOTLIĆ KUBICKI

M-MKLZ KU

Nominalna veličina	EAN broj narudžbe	Pakiranje u kom		Cijena [€/kom]	
				Bez PDV	S PDV
80 *	006257	2	36	185,00	231,25
100	006301	2	36	185,00	231,25
120 *	006356	2	36	188,00	235,00

* Proizvodnja po narudžbi



SABIRNI KOTLIĆ KUBICKI EKSCENTRIČAN

M-MKLZ KX

Nominalna veličina	EAN broj narudžbe	Pakiranje u kom		Cijena [€/kom]	
				Bez PDV	S PDV
80 *	006233	2	36	170,00	212,50
100	006288	2	36	170,00	212,50
120 *	006332	2	36	172,00	215,00

* Proizvodnja po narudžbi



SABIRNI KOTLIĆ KUBICKI EKSCENTRIČNI S OTVOROM

M-MKLZ KXV

Nominalna veličina	EAN broj narudžbe	Pakiranje u kom		Cijena [€/kom]	
				Bez PDV	S PDV
80 *	006240	2	36	207,00	258,75
100	006295	2	36	207,00	258,75
120 *	006349	2	36	207,00	258,75

* Proizvodnja po narudžbi

GUMA ZA BRTVLJENJE SABIRNOG KOTLIĆA

P-PKLZ T



Nominalna veličina	EAN broj narudžbe	Pakiranje u kom		Cijena [€/kom]	
				Bez PDV	S PDV
IC 70-85	077103	5	600	4,00	5,00
IC 100-110	077110	5	600	4,10	5,13
IC 110-125	077097	5	600	4,20	5,25
PS 70-85	077134	5	600	4,50	5,63
PS 100-110	077141	5	600	4,90	6,13
PS 110-125	077127	5	600	5,00	6,25

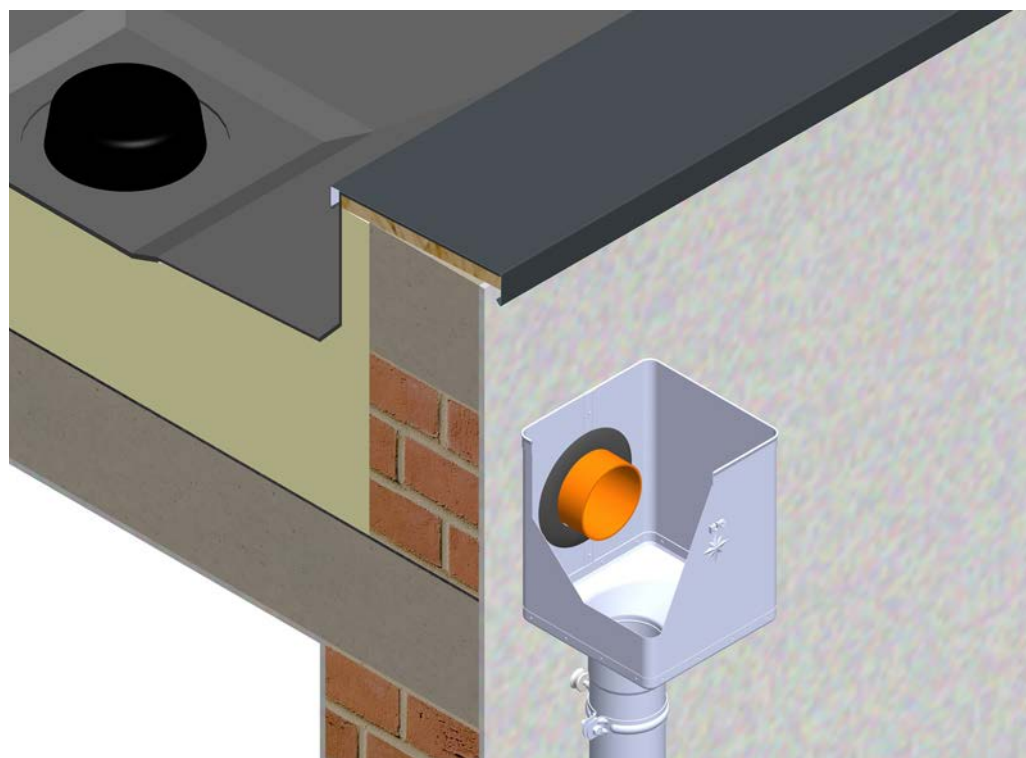

KOLJENO 72°

M-MK



Nominalna veličina	EAN broj narudžbe	Pakiranje u kom		Cijena [€/kom]	
				Bez PDV	S PDV
60	067692	25	600	9,20	11,50
80	067708	25	400	8,20	10,25
100	067722	25	300	10,50	13,13
120	067746	15	180	21,00	26,25
150	067760	5	90	63,00	78,75

KOLJENO 85°

M-MKR



Nominalna veličina	EAN broj narudžbe	Pakiranje u kom		Cijena [€/kom]	
				Bez PDV	S PDV
80	067715	25	400	10,40	13,00
100	067739	25	300	14,70	18,38
120	067753	15	180	29,00	36,25

KOLJENO 40°

M-MKT



Nominalna veličina	EAN broj narudžbe	Pakiranje u kom		Cijena [€/kom]	
				Bez PDV	S PDV
80	083388	25	400	8,40	10,50
100	083395	25	300	11,00	13,75
120	083401	15	240	22,50	28,13

ODVODNA CIJEV [s=0,50 mm]

M-MZR

Nominalna veličina	Dužina u m	EAN broj narudžbe	Pakiranje u m		Cijena [€/m]	
					Bez PDV	S PDV
60	2,0	047472	2	490	25,30	31,63
80	1,0	047489	10	100	26,70	33,38
80	2,0	047496	2	250	26,70	33,38
80	3,0	047502	3	375	26,40	33,00
80 *	4,0	094377	4	500	26,40	33,00
100	1,0	047519	10	70	32,50	40,63
100	2,0	047526	2	160	32,50	40,63
100	3,0	047533	3	240	32,20	40,25
100	4,0	047540	4	320	32,20	40,25
100 *	6,0	110831	6	480	32,50	40,63

* Proizvodnja po narudžbi

ODVODNA CIJEV [s=0,55 mm]

M-MZR

Nominalna veličina	Dužina u m	EAN broj narudžbe	Pakiranje u m		Cijena [€/m]	
					Bez PDV	S PDV
120	1,0	047557	8	48	40,20	50,25
120	3,0	047571	3	180	39,90	49,88
120	4,0	047588	4	240	39,90	49,88

ODVODNA CIJEV [s=0,80 mm]

M-MZR

Nominalna veličina	Dužina u m	EAN broj narudžbe	Pakiranje u m		Cijena [€/m]	
					Bez PDV	S PDV
150 ¹	3,0	047595	3	84	78,20	93,84

¹ Unutarjni FALZ

PVC IZLJEVNI RUKAV

SD-ZR FOLIA KJG

Nominalna veličina	Dužina u m	EAN broj narudžbe	Pakiranje u m		Cijena [€/m]	
					Bez PDV	S PDV
60-150	100,0	139726	100	6 000	0,38	0,48



KOLJENO ODSKOČNO

M-MKO

Nominalna veličina	EAN broj narudžbe	Pakiranje u kom		Cijena [€/kom]	
				Bez PDV	S PDV
80	047359	20	320	12,80	16,00
100	047366	20	240	15,40	19,25
120	047373	15	180	19,20	24,00

REDUKCIJA CIJEVI 72°

M-MZO

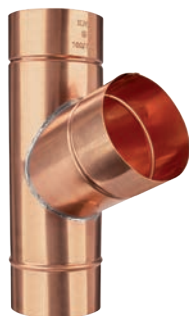

Nominalna veličina	EAN broj narudžbe	Pakiranje u kom		Cijena [€/kom]	
				Bez PDV	S PDV
80/80	098146	4	120	30,10	37,63
100/60 *	098153	4	120	30,60	38,25
100/80	098160	4	120	33,60	42,00
100/100	098177	4	120	34,60	43,25
120/80	098184	3	90	37,30	46,63
120/100	098191	3	90	38,50	48,13
120/120	098207	3	90	40,10	50,13
150/120 *	098214	2	36	54,20	67,75
150/150 *	098221	2	36	55,50	69,38

* Proizvodnja po narudžbi

OBUJMICA S NAVOJEM M10

M-MOB





Nominalna veličina	EAN broj narudžbe	Pakiranje u kom		Cijena [€/kom]	
				Bez PDV	S PDV
60	001511	25	3 000	4,70	5,88
80	001528	25	3 000	4,70	5,88
100	001535	25	3 000	5,05	6,31
120	001542	25	3 000	5,70	7,13
150	001559	20	2 400	7,25	9,06

INOX VIJAK ZA OBUJMICU M6x20

P-POB-NSK



Nominalna veličina	EAN broj narudžbe	Pakiranje u kom		Cijena [€/kom]	
				Bez PDV	S PDV
M6 x 20 *	071675	1	–	0,15	0,19



* Proizvodnja po narudžbi

VIJAK ZA OBUJMICU TORX M10

P-POB-HT





BAKAR

Nominalna veličina	EAN broj narudžbe	Pakiranje u kom		Cijena [€/kom]	
				Bez PDV	S PDV
80	002464	100	40 000	1,00	1,25
140	002471	100	28 000	1,25	1,56
200	002488	100	20 000	1,55	1,94
250	002495	100	16 000	1,70	2,13
300	002501	100	11 200	1,70	2,13

TIPLA M10

P-POB-HN DB





Nominalna veličina	EAN broj narudžbe	Pakiranje u kom		Cijena [€/kom]	
				Bez PDV	S PDV
120	002426	100	25 000	0,40	0,50

TIPLA S LAMELOM M10

P-POB-HN DB





Nominalna veličina	EAN broj narudžbe	Pakiranje u kom		Cijena [€/kom]	
				Bez PDV	S PDV
180	002433	100	12 000	0,42	0,53
240	002440	100	12 000	0,50	0,63
280	002457	100	12 000	0,53	0,66

KOMBINIRANI VIJAK TORX M10

P-POB-ZT/SZ



Nominalna veličina	EAN broj narudžbe	Pakiranje u kom		Cijena [€/kom]	
				Bez PDV	S PDV
140	002587	50	10 400	0,45	0,56
180	002594	50	10 400	0,55	0,69

TIPLA ZA IZOLACIJU M10

P-POB-HN IZOL



Nominalna veličina	EAN broj narudžbe	Pakiranje u kom		Cijena [€/kom]	
				Bez PDV	S PDV
M10 x 96	001207	25	2 625	2,70	3,38

KLIN SA PVC TIPLOM ZA OPEKU BEZ IZOLACIJE

P-POB-HN WDV5140 M10



Nominalna veličina	EAN broj narudžbe	Pakiranje u kom		Cijena [€/kom]	
				Bez PDV	S PDV
140	144843	1/5	750	4,80	6,00

KLIN SA PVC TIPLOM ZA OPEKU SA IZOLACIJOM

P-POB-HN WDV5300 M10



Nominalna veličina	EAN broj narudžbe	Pakiranje u kom		Cijena [€/kom]	
				Bez PDV	S PDV
300	144850	1/5	500	7,80	9,75

UNI NASTAVAK OD NEHRĐAJUČEG ČELIKA ZA PRIČVRŠČIVANJE OB M10

P-POB-HN PLAT M10



Nominalna veličina	EAN broj narudžbe	Pakiranje u kom		Cijena [€/kom]	
				Bez PDV	S PDV
M10	144836	25/500	5 000	3,35	4,19

NAVOJNA ŠIPKA M10

P-POB-ZT



Nominalna veličina	EAN broj narudžbe	Pakiranje u kom		Cijena [€/kom]	
				Bez PDV	S PDV
60	002556	100	20 800	0,20	0,25
100	002563	100	15 600	0,30	0,38
150	002570	50	10 400	0,55	0,69

MONTAŽNA PLOČICA M10

P-POB-ZT MP



Nominalna veličina	EAN broj narudžbe	Pakiranje u kom		Cijena [€/kom]	
				Bez PDV	S PDV
80 x 30	002518	25	5 200	1,15	1,44

ZAŠTITNI POKLOPAC OBUJMJC

P-POB-HT AKG



Nominalna veličina	EAN broj narudžbe	Pakiranje u kom		Cijena [€/kom]	
				Bez PDV	S PDV
29 x 13	002280	50	16 800	0,25	0,31
29 x 13	002211	50	16 800	0,25	0,31
29 x 13	002235	50	16 800	0,25	0,31
29 x 13	002266	50	16 800	0,25	0,31
29 x 13	002242	50	16 800	0,25	0,31
29 x 13	002228	50	16 800	0,25	0,31
29 x 13	002273	50	16 800	0,25	0,31
29 x 13	002259	50	16 800	0,25	0,31
29 x 13	002297	50	16 800	0,25	0,31





ZADRŽAČ VODE

M-MZV

Nominalna veličina	EAN broj narudžbe	Pakiranje u kom		Cijena [€/kom]	
				Bez PDV	S PDV
80	034953	6	180	21,60	27,00
100	034960	5	150	25,60	32,00



ZADRŽAČ VODE SA SITOM

M-MZVS

Nominalna veličina	EAN broj narudžbe	Pakiranje u kom		Cijena [€/kom]	
				Bez PDV	S PDV
80	034922	6	180	24,70	30,88
100	034939	5	150	28,70	35,88
120	034946	3	90	48,70	60,88

BAKAR



ZADRŽAČ VODE SA CRIJEVOM

M-MZVHA

Nominalna veličina	EAN broj narudžbe	Pakiranje u kom		Cijena [€/kom]	
				Bez PDV	S PDV
80	001429	1	60	89,00	111,25
120	001443	1	60	147,00	183,75



ZADRŽAČ VODE SA CRIJEVOM + GUMB

M-MZVHAG

Nominalna veličina	EAN broj narudžbe	Pakiranje u kom		Cijena [€/kom]	
				Bez PDV	S PDV
100	001436	1	60	85,00	106,25



POCINČANA ZAŠTITNA CIJEV S REVIZIONIM OTVOROM

P-POZR

Nominalna veličina	Dužina u m	EAN broj narudžbe	Pakiranje u kom		Cijena [€/kom]	
					Bez PDV	S PDV
80	1,0	009708	1	70	60,00	75,00
100	1,0	009715	1	60	45,00	56,25
100	1,5	009722	1	60	89,00	111,25



POCINČANA ZAŠTITNA CIJEV S REVIZIONIM OTVOROM

P-POZR

Nominalna veličina	Dužina u m	EAN broj narudžbe	Pakiranje u kom		Cijena [€/kom]	
					Bez PDV	S PDV
120	1,0	009739	1	40	105,00	131,25
120	1,5	009746	1	40	143,00	178,75



POCINČANA OBOJENA ZAŠTITNA CIJEV S REVIZIONIM OTVOROM

P-POZR

Nominalna veličina	Dužina u m	EAN broj narudžbe	Pakiranje u kom		Cijena [€/kom]	
					Bez PDV	S PDV
80 *	1,0	010254	1	70	64,00	80,00
100	1,0	010261	1	60	49,00	61,25
100	1,5	010278	1	60	97,00	121,25

* Proizvodnja po narudžbi



POCINČANA OBOJENA ZAŠTITNA CIJEV S REVIZIONIM OTVOROM

P-POZR

Nominalna veličina	Dužina u m	EAN broj narudžbe	Pakiranje u kom		Cijena [€/kom]	
					Bez PDV	S PDV
120	1,0	010285	1	40	115,00	143,75
120 *	1,5	010292	1	40	165,00	206,25

* Proizvodnja po narudžbi



OBUJMICA S GUMOM M10

P-POB-OZR

Nominalna veličina	EAN broj narudžbe	Pakiranje u kom		Cijena [€/kom]	
				Bez PDV	S PDV
80	002525	25	1 250	1,55	1,94
100	002532	25	1 250	2,00	2,50
120	002549	20	1 000	2,25	2,81

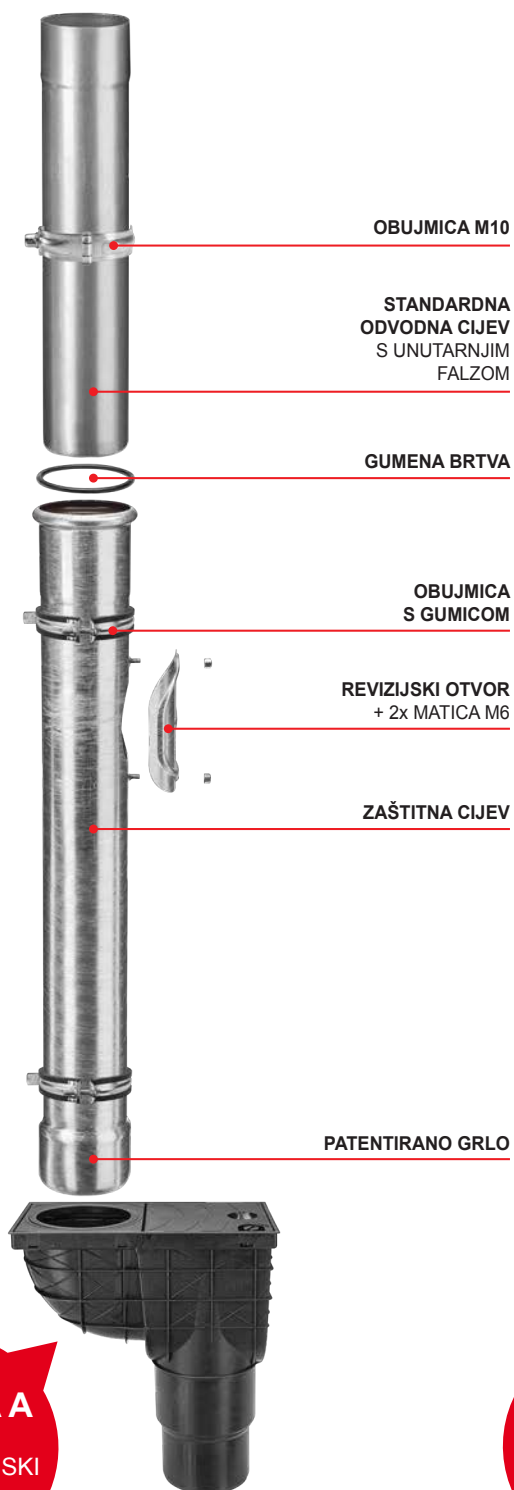

VERZIJA A
PVC
KANALIZACIJSKI
ISPUST

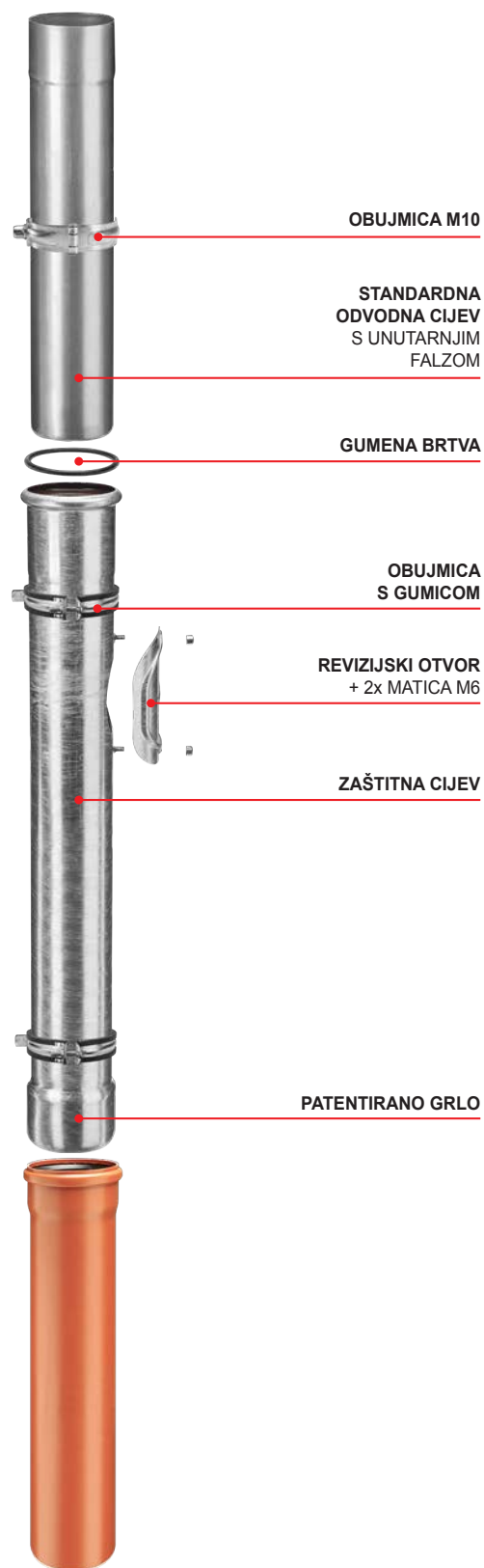

VERZIJA B
PVC
KANALIZACIJSKA
CIJEV

BAKAR

I. OPĆE ODREDBE

- 1.1. Trgovačko društvo sa sjedištem u Donjem Knežincu (Općina Gornji Knežinec), Ulica Kralja Andrije II 4, OIB: 73220465365, zastupano po direktoru Eduardu Kollaru ml. (dalje u tekstu: Prodavatelj) objavljuje ove Opće uvjete poslovanja koji se odnose na kupoprodaju odvodnih sistema kao i lakih krovnih pokriva, trapeza, limova krovne opreme, alata, strojeva i ostale robe vezane za krovne sisteme te drugu robu iz prodajno proizvodnog asortimana Prodavatelja (dalje u tekstu: Roba).
- 1.2. Opći uvjeti čine sastavni dio ugovora o kupoprodaji između pojedinog kupca i društva KJG d.o.o. sa sjedištem u Donjem Knežincu (Općina Gornji Knežinec), Ulica Kralja Andrije II 4, OIB: 73220465365, zastupano po direktoru Eduardu Kollaru ml. kao prodavatelja nastao ugovorenim kupnjom pojedinog proizvoda iz proizvodno-prodajnog asortimana Prodavatelja.
- 1.3. Ovim općim uvjetima reguliraju se međusobna prava i obveze u svrhu neometenog i brzog poslovanja između Kupca i Prodavatelja, a koje će nastati s osnovu kupoprodaje proizvoda iz asortimana Prodavatelja.
- 1.4. Prodavatelj prodaje i isporučuje robu samo u skladu s ovim Općim uvjetima.
- 1.5. U slučajevima naručivanja specifičnih, nestandardnih proizvoda s Kupcem se ugovaraju posebni uvjeti prodaje i plaćanja. Svaka izmjena mora biti sastavljena u pisanoj formi i potpisana od odgovornih osoba ugovornih strana.
- 1.6. Ovi opći uvjeti zajedno s pisanom prihvatom ponude Kupca čine ugovor.

II. PONUDE, NARUŽBA I CIJENE I SKLAPANJE UGOVORA

- 2.1. Ponuda Prodavatelja zasniva se na važećim cjenicima i katalogima proizvoda Prodavatelja. Kupac je isključivo odgovoran za ispravan odabir vrste proizvoda i njihove količine.
- 2.2. Ponuda Prodavatelja može biti prihvaćena samo pisanim putem.
- 2.3. Pisana i ovjerena narudžba Kupca smatra se temeljem za sklapanje ugovora o kupoprodaji.
- 2.4. Narudžba Kupca mora sadržavati:
 - * tvrtku, sjedište, OIB i odgovornu osobu Kupca
 - * specifikaciju naručene robe (tip, vrsta, količina i dimenzija), mjesto isporuke, težinu i način isporuke
 - * datum narudžbe,
 - * ime i prezime, funkciju osobe koja je ovlaštena preuzeti robu za Kupca
 - * u slučaju da se naručena roba, po nalogu Kupca, ima isporučiti trećoj osobi, takav nalog mora biti naznačen na narudžbi s točnom naznakom imena i adrese treće osobe, s time da se potpis i štambilj treće osobe na otpremnici Prodavatelja uzima kao potvrda da je roba isporučena Kupcu
- 2.5. Stranke će posebnim pogodbama ugovoriti rokove plaćanja, limite, vrijeme i način isporuke robe i druge međusobne obveze i prava pojedinog poslovnog odnosa.
- 2.6. Nakon što se stranke usuglase o posebnim pogodbama, ugovor o kupoprodaji se smatra sklopljenim u trenutku ovjere narudžbe od strane Prodavatelja

III. CIJENA I NAČIN PLAĆANJA

- 3.1. Kupac se obvezuje Prodavatelju naručenu robu platiti u ugovorenom roku i ugovorenoj prodajnoj cijeni. Prodajna cijena utvrđuje se prema cjeniku Prodavatelja (cijene su bez PDV-a) na dan narudžbe. Ukupna cijena narudžbe sa uključenim PDV-om biti će navedena prilikom ovjere narudžbe od strane Prodavatelja.
- 3.2. Na vrijednost robe koja se prodaje inozemnom kupcu (izvoz) ne obračunava se PDV.
- 3.3. **Limit dugovanja ugovorne strane ugovaraju posebnim pogodbama.**
- 3.4. U slučaju prekoračenja odobrenog limita ili prekoračenja ugovorenih rokova plaćanja Prodavatelj je ovlašten obavijestiti daljnju isporuku robe, sve dok dugovanje Kupca ne padne ispod dozvoljenog limita, odnosno, dok Kupac ne plati dospjele račune, ili dok Kupac ne preda Prodavatelju odgovarajuće jamstvo.
- 3.5. Plaćanjem na vrijeme se smatra isključivo kada je uplata vidljiva na računu Prodavatelja ili ako se uplata na dan dospjeća izvrši gotovinom na blagajni Prodavatelja
- 3.6. Ukoliko Kupac ne plati ispostavljeni račun u roku, Prodavatelj ima pravo obračunati zakonsku zateznu kamatu

IV. ISPORUKA ROBE I ZADRŽAVANJE PRAVA VLASNIŠTVA

- 4.1. Prodavatelj je dužan Kupcu isporučiti robu u ugovorenom roku.
- 4.2. Prodavatelj je dužan Kupcu isporučiti robu kvalitete izrade prikladne za svrhu u koju će se roba koristiti.
- 4.3. Kupac je dužan naručenu i isporučenu robu preuzeti.
- 4.4. Prodavatelj je dužan robu zapakirati i organizirati prijevoz na način na koji je to za naručenu robu uobičajeno i predviđeno – osim ukoliko se stranke drugačije ne dogovore.
- 4.5. Isporuka robe se obavlja u vrijeme i na način koji je definiran posebnim pogodbama.
- 4.6. Ukoliko se roba preuzima u sjedištu Prodavatelja, osoba koja preuzima robu u ime i za račun Kupca dužna je skladišnom radniku Prodavatelja dokazati pravo na preuzimanje robe
- 4.7. Prilikom dostave na adresu Kupca Kupac je dužan ovjeriti otpremnicu kao znak da je roba doista preuzeta
- 4.8. Kupac je dužan ovjeriti čitljivim potpisom osobe preuzimatelja robe i štambiljem Kupca svaku otpremnicu kao znak da je roba doista isporučena i preuzeta
- 4.9. U slučaju da roba mora biti dostavljena na adresu Kupca, Prodavatelj će naplatiti dostavu po važećem cjeniku na dan narudžbe. Također, Prodavatelj zadržava pravo isporučiti robu na pristupačnom terenu.
- 4.10. Za robu koja se šalje poštom, Prodavatelj će Kupcu naplatiti troškove poštarine, osim ako nije drugačije dogovoreno.
- 4.11. Kupac se obavezuje preuzeti robu u ugovorenom roku, u suprotnom ulazi u zakašnjenje. U slučaju da Kupac ne ispuni svoju obavezu, Prodavatelj ga može pozvati na ispunjenje svoje obaveze u dodatnom roku. Ako Kupac ne podigne robu niti u dodatnom roku Prodavatelj je ovlašten raskinuti ugovor.
- 4.12. Prodavatelj zadržava sva vlasnička prava na robu koju isporučuje, sve dok Kupac u potpunosti ne plati ugovorenu cijenu.

V. OBUSTAVA ISPORUKE

- 5.1. Ukoliko Kupac ne ispuni jednu ili više svojih obveza ili to ne obavi ispravno i u skladu sa ugovorom primjenjuje se slijedeće:
 - * Obveze Prodavatelja se automatizmom i bez odgode obustavljaju sve dok Kupac ne podmiri svoja dugovanja (uključivo plaćanje sudskih i van sudskih troškova)
 - * Prodavatelj može zahtijevati potpunu isplatu i/ili odgovarajuće jamstvo Kupca (npr. bankarska garancija)
- 5.2. Prodavatelj ima pravo zatražiti od Kupca isplatu i/ili odgovarajuće jamstvo plaćanja ukoliko postoji opravdana sumnja da Kupac neće ili ne može ispuniti svoje obveze u ugovorenom roku

VI. RIZIK

- 6.1. Do predaje robe Kupcu rizik slučajne propasti ili oštećenja stvari snosi Prodavatelj, a s predajom stvari rizik prelazi na Kupca.
- 6.2. Ako je prodavatelj dužan poslati robu Kupcu, mora sklopiti na uobičajeni način i pod uobičajenim uvjetima ugovore potrebne za izvršenje prijevoza do određenog mjesta, s time da rizik od slučajne propasti ili oštećenja prelazi na Kupca u trenutku predaje robe poštanskoj službi.
- 6.3. Ako robu Kupac preuzima na skladištu Prodavatelja (osobno ili putem prijevoznika) rizik od slučajne propasti ili oštećenja prelazi na Kupca u trenutku predaje robe bilo Kupcu bilo prijevozniku.
- 6.4. Kupac je dužan bez odgode primljenu robu na uobičajeni način pregledati ili je dati na pregled.

VII. ODGOVORNOST ZA NEDOSTATKE I JAMSTVO

- 7.1. Prodavatelj odgovara za materijalne nedostatke robe koje je ona imala u trenutku prijelaza rizika na kupca, bez obzira je li mu to bilo poznato.
- 7.2. Prodavatelj odgovara i za one materijalne nedostatke koji se pojave nakon prijelaza rizika na Kupca, ukoliko Kupac može dokazati da su nedostaci posljedica uzroka koji je postojao prije prijelaza rizika
- 7.3. Kupac je dužan obavijestiti Prodavatelja o vidljivim nedostacima na primljenoj robu bez odgađanja.
- 7.4. Kad se nakon primitka robe od strane Kupca pokaže da roba ima neki nedostatak koji se nije mogao otkriti uobičajenim pregledom prilikom preuzimanja stvari, Kupac je dužan, pod prijetnjom gubitka prava, o tom nedostaku obavijestiti Prodavatelja bez odgađanja
- 7.5. Nedostaci se moraju opisati na način da ih Prodavatelj može provjeriti. Zbog toga Kupac mora voditi evidenciju o korištenju robe, a u slučaju preprodaje robe, isto je dužan zatražiti od svojih kupaca.
- 7.6. Kupac je dužan ograničiti na najmanju moguću mjeru štete na isporučenoj robi, za koju podnosi reklamaciju Prodavatelju.
- 7.7. Prodavatelj ne odgovara za nedostatke koji se pokažu pošto protekne jedan mjesec od primitka robe
- 7.8. Ako Prodavatelj jamči za ispravnost stvari u tijeku određenog vremena (jamstvo), postupak reklamacije biti će definiran posebnim jamstvenim listom
- 7.9. Jamstveni rok teče do dana preuzimanja robe. Ako Prodavatelj dostavlja robu Kupcu, jamstveni rok počinje teći od datuma kada je roba dostavljena na odredište. Jamstveni rok se produljuje za razdoblje u kojem Kupac ne može koristiti robu zbog nedostataka za koje odgovara Prodavatelj.
- 7.10. Ako Prodavatelj jamči za ispravnost robe u tijeku određenog vremena, računajući od njezine predaje Kupcu, Kupac može, ako roba nije ispravna, zahtijevati od Prodavatelja da stvar popravi u razumnom roku ili, ako to ne učini, da mu umjesto nje preda ispravnu stvar.
- 7.11. Kupci koji su ostvarili određeni rabat na nabavnu cijenu robe, nemaju pravo na naknadu zbog izgubljene zarade uslijed nedostatka na primljenoj robi

VIII. VIŠA SILA

- 8.1. Viša sila podrazumijeva okolnosti u kojima je ispunjenje obveza nemoguće ili nerazmjerno otežano, a koje se ne mogu pripisati Prodavatelju. Takve okolnosti mogu uključivati štrajkove, požare, ekstremne klimatske uvjete, vladine mjere, kao i nedostatke u proizvodima isporučenicima Prodavatelju, te druge vanjske, izvanredne i nepredvidive okolnosti nastale poslije sklapanja ugovora.
- 8.2. Svaka ugovorna strana dužna je bez odgode obavijestiti drugu o nastupu okolnosti iz prethodnog članka.
- 8.3. Ukoliko okolnosti nastale djelovanjem više sile traju duže od 30 dana, obje strane imaju pravo raskinuti ugovor. U tom slučaju Prodavatelj ne odgovara za štetu Kupcu.

IX. ZAŠTITA OSOBNIH PODATAKA

- 9.1. Prodavatelj radi brže poslovne komunikacije s Kupcem može za obradu poslovne dokumentacije i poslovnih događanja koristiti računalnu obradu podataka. S tim u vezi Prodavatelj jamči Kupcu da će sve podatke koji su mu poslijeđeni u svrhu poslovanja koristiti isključivo u opsegu potrebnom za obradu podataka.
- 9.2. Kupac daje Prodavatelju suglasnost za upotrebu podataka Kupca u svrhu:
 - a/ ostvarivanja prava i obveza koja proizlaze i kupoprodajnog odnosa
 - b/ vođenja evidencije obveza Kupca prema Prodavatelju
 - c/ provođenja marketinških aktivnosti

X. RJEŠAVANJE SPOROVA

- 10.1. Sve sporove koji bi proizašli iz ovih Uvjeta ili u vezi s njima, odnosno iz ugovora između Prodavatelja i Kupca ili u vezi s njima, uključujući i sporove koji se odnose na pitanja njihova valjana nastanka, povrede ili prestanka, kao i na pravne učinke koji iz toga proistječu, stranke će pokušati riješiti mirnim putem, no, ukoliko to ne bude moguće za rješavanje nastalih sporova biti će nadležan stvarno nadležni sud u Varaždinu.

XI. SALVATORSTA KLAUZULA

- 11.1. Ako bilo koja od odredbi ovih Općih uvjeta postane ništeta, ta će se odredba zamijeniti valjanom odredbom, koja u što većoj mjeri odgovara sadržaju i trgovačkom cilju koji su ugovorne strane htjele postići ranijom odredbom koja je proglašena ništetnom. Ukoliko ima više ništetnih odredbi, ova klauzula se primjenjuje na svaku ništetnu odredbu.
- 11.2. U tom slučaju ostale odredbe Općih uvjeta ostaju na snazi.

XII. ZAVRŠNE ODREDBE

- 12.1. Kupac nema pravo prenijeti svoja prava definirana ugovorom o kupoprodaji trećoj strani bez pismenog pristanka Prodavatelja
- 12.2. Uvjeti kupoprodaje koji se utvrđuju posebnim pogodbama moguće je mijenjati isključivo pismenim pute, zaključenjem Anexa ugovoru, koji je potpisani ovjeren od obje ugovornih strana
- 12.3. Kupac potvrđuje da je upoznat s ovim Općim uvjetima, da je pročitao Opće uvjete, da pristaje na njihovu primjenu, te da prihvaća sva prava i obveze koje proistječu iz ovih uvjeta