



ERESZCSATORNA RENDSZER FÉLKÖRÍVES



ÁRLISTA
2025

AJÁNLOTT FOGYASZTÓ ÁRAK



POWERFUL PARTNER FOR YOUR ROOF



Réz anyag | 3



Csatorna | 6

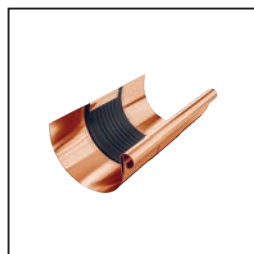

Dilatációs betét | 7



Csatorna tartozékok | 9



Csatornatartó | 10

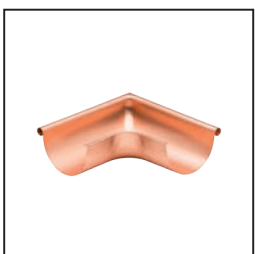

Szeglet | 12



Véglemez | 12



Betorkollócsonk | 13

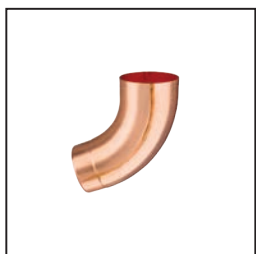

Könyök | 17



Lefolyócső | 18

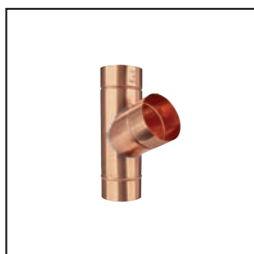

Lefolyócső tartozékok | 19



Bilincsfej | 19

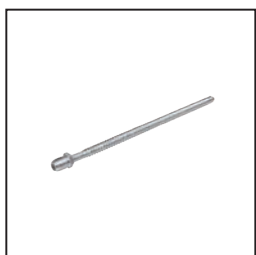

Bilincsfej tartozékok | 20



Esőlopó | 23



Állványcső | 24

ERESZCSATORNA RENDSZER FÉLKÖRÍVES

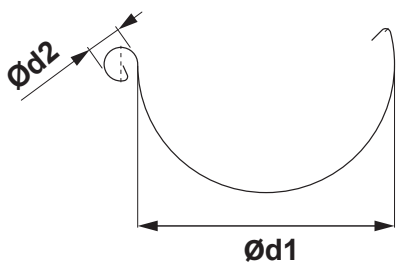

TETŐERESZ MÉRETEK

(méretek és méretbeli tűrések az EN 612 szerint)

| Kiterített szélesség (mm) | 200 | 250 | 280 | 333 | 400 | 500 |
|---------------------------|-----|-----|-----|-----|-----|-----|
| Ød1 | 80 | 105 | 127 | 153 | 192 | 250 |
| Ød2 | 16 | 18 | 18 | 20 | 22 | 22 |

HEGESZTVE TIG

BELSŐ FALC

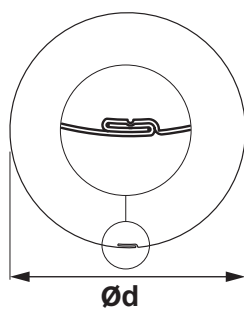
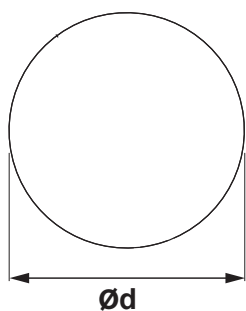

LEFOLYÓCSŐ MÉRETEK

(méretek és méretbeli tűrések az EN 612 szerint)

| Méretek | 60 | 80 | 100 | 120 | BELSŐ FALC 150 |
|------------------------|----|----|-----|-----|----------------------|
| Névleges méret Ød (mm) | 60 | 80 | 100 | 120 | 150 |

ERESZCSATORNA TARTÓ KAMPÓK MÉRETEI

(méretek és méretbeli tűrések az EN 612 szerint)

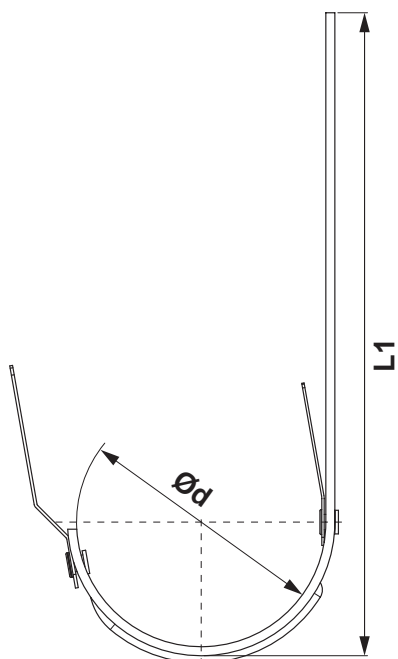

| Méretek (mm) | L1 | Ød |
|--------------|-----|-----|
| 200 | 290 | 80 |
| 250 | 310 | 105 |
| 280 | 345 | 127 |
| 333 – 510 | 345 | 153 |
| 333 – 550 | 385 | 153 |
| 333 – 610 | 445 | 153 |
| 400 | 400 | 192 |

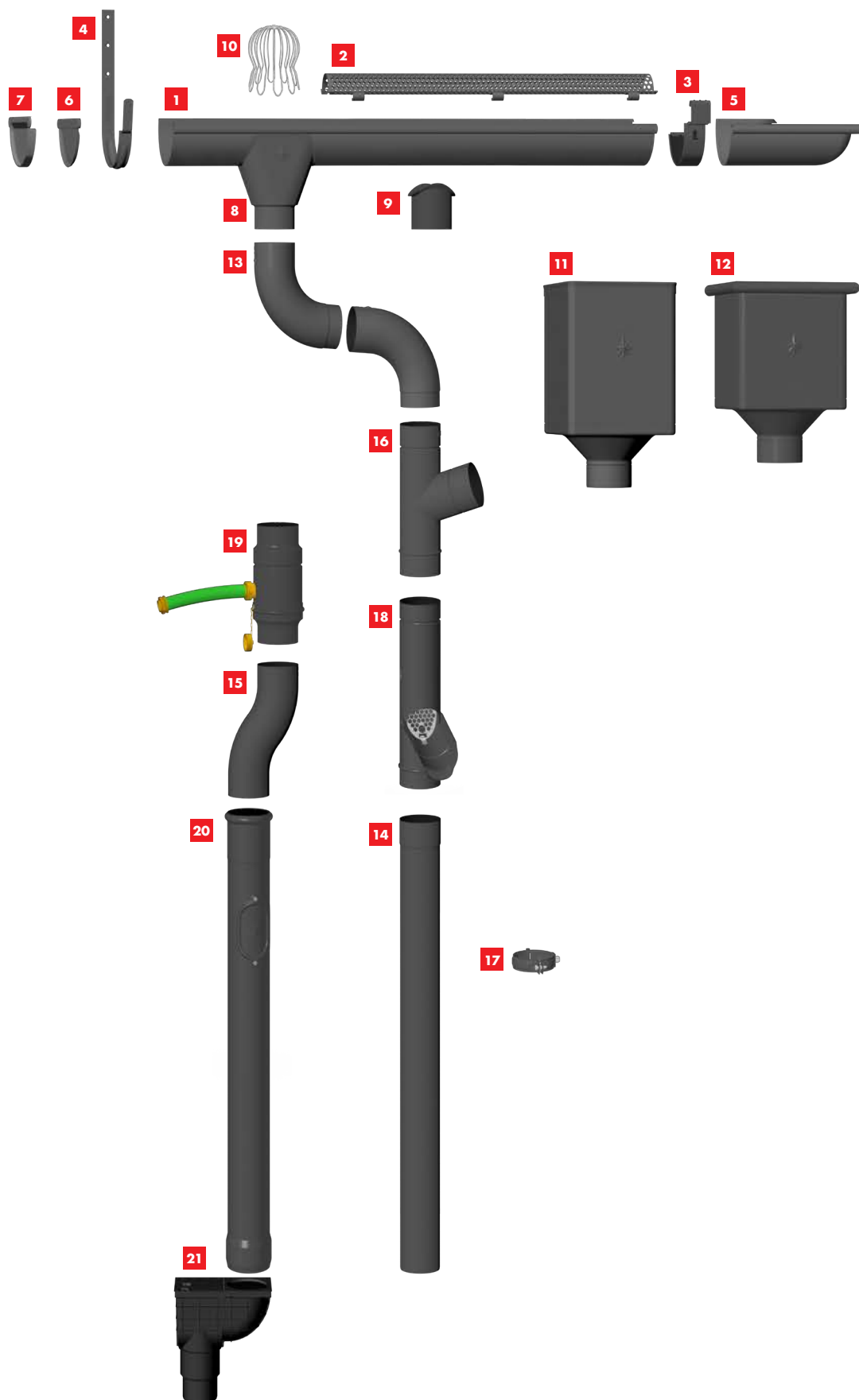

- 1** Csatorna körszelvényu
- 2** Lombrács
- 3** Toldó
- 4** Csatornatartó
- 5** Külső szeglet
- 6** Véglemez
- 7** Véglemez gumis
- 8** Betorkollócsonk
- 9** Csonk
- 10** Lombkosár
- 11** Vízyűjtő üst DESIGN
- 12** Vízyűjtő üst KÖBÖS
- 13** Könyök
- 14** Lefolyócső
- 15** Lábazati elem
- 16** Y-Elágazás
- 17** Bilincsfaj menetes M10
- 18** Esőlopó szűrővel
- 19** Esőlopó tömlővel
- 20** Reviso állványcső
- 21** Esővíz elvezető, függőlege

KME

A KME vezető európai réz- és rézötvözetekből származó elsődleges termékek gyártója. Több mint egy évszázados tapasztalattal rendelkező vállalként mindig csúcstechnológiákat, szolgáltatási koncepciókat és megoldásokat kínáltak a piacnak és az igazi német minőségnek megfelelően. A KME az egyetlen gyártó a világon, amely huzalokat, szalagokat, csöveket, rudakat és lemezeket kínál egyetlen forrásból. A kínálat valóban teljes, a megbízhatóság pedig abszolút.

**RÉZ PATINA**



A rézen látható zöld felületet réz patinának hívják, és ez egy oxidált rézréteg, azaz réz-karbonát. A felszíni textúra zöld minőségét a réz lassú kémiai reakciója hozza létre, egyszerű karbonátok előállításával. Ez a módszer réz felületeken vagy réztartalmú ötvözeteknél, például bronznál és sárgaréznél alkalmazható.

A patina legfőbb előnye a réz felületeken, hogy a korrodált rész megakadályozza a további korróziót, és ezáltal védőfólia képződik a felületen. Ez a természetesen korrodált felület a mechanikai igénybevételnek is ellenáll, és nem esik le. A patina alkalmazásának kémiai folyamatát patinációnak nevezzük.



CSATORNA KÖRSZELVÉNYU [s=0,55 mm]

M-MZ

| Névleges méret | Hossz m | EAN szám | Csomagolás m | | Ár áfával [HUF/m] |
|----------------|---------|----------|---|---|-------------------|
| | | |  |  | |
| 200 | 3,0 | 011954 | 15 | 1 200 | 11 290,00 |
| 250 | 3,0 | 011961 | 15 | 720 | 11 420,00 |
| 250 | 4,0 | 011978 | 20 | 960 | 11 420,00 |
| 250 | 6,0 | 011992 | 30 | 1 440 | 11 420,00 |
| 280 | 3,0 | 012005 | 15 | 630 | 12 730,00 |
| 280 | 4,0 | 012012 | 20 | 840 | 12 730,00 |
| 280 | 6,0 | 012036 | 30 | 1 260 | 12 730,00 |
| 333 | 3,0 | 012043 | 15 | 495 | 14 260,00 |
| 333 | 4,0 | 012050 | 20 | 660 | 14 260,00 |
| 333 | 5,0 | 012067 | 25 | 825 | 14 260,00 |
| 333 | 6,0 | 012074 | 30 | 990 | 14 260,00 |
| 400 | 4,0 | 012081 | 20 | 540 | 17 760,00 |
| 400 | 6,0 | 012098 | 30 | 810 | 17 760,00 |
| 500 * | 4,0 | 012104 | 20 | 200 | 25 950,00 |



* Gyártás rendelésre



RÉZ

FEKVÖERESZ [s=0,55 mm]

M-MZS

| Névleges méret | Hossz m | EAN szám | Csomagolás m | | Ár áfával [HUF/m] |
|----------------|---------|----------|---|---|-------------------|
| | | |  |  | |
| 650 | 4,0 | 000408 | 4 | 200 | 33 120,00 |
| 800 * | 4,0 | 000415 | 4 | 200 | 39 190,00 |

* Gyártás rendelésre



DILATÁCIÓS BETÉT

M-MZDI

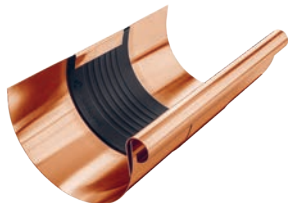

| Névleges méret | EAN szám | Csomagolás db | | Ár áfával [HUF/db] |
|----------------|----------|---------------|-----|--------------------|
| | | | | |
| 250/260 | 098009 | 3 | 360 | 9 740,00 |
| 280/260 | 098016 | 3 | 360 | 10 410,00 |
| 333/260 | 098023 | 5 | 200 | 11 730,00 |
| 400/260 | 098030 | 5 | 200 | 13 510,00 |



FEKVÖERESZ DILATÁCIO

M-MZSDI

| Névleges méret | EAN szám | Csomagolás db | | Ár áfával [HUF/db] |
|----------------|----------|---------------|----|--------------------|
| | | | | |
| 670/260 | 098047 | 1 | 40 | 21 480,00 |

RÉZ



DILATÁCIO

M-MZDIP

| Névleges méret | Hossz m | EAN szám | Csomagolás m | | Ár áfával [HUF/m] |
|----------------|---------|----------|--------------|-----|-------------------|
| | | | | | |
| 260 | 3,0 | 028006 | 3 | 120 | 26 570,00 |
| 260 | 6,0 | 028013 | 6 | 240 | 26 570,00 |

A DILATÁCIÓS ERESZCSATORNA ÉS SZALAG HASZNÁLATA

DILATÁCIÓS ERESZCSATORNA

Szerelési példa: Független, ereszcatorna 500 mm kiterített szélességig.
A dilatációs ereszcatornát 15 m-es közböben kell felszerelni. A külső szögletre és az ereszcatorna elejére elég a normál érték fele: legfeljebb 7,5 m. A belső szögletre a normál érték negyede felel meg: legfeljebb 3,75 m. Egyéb anyagokra és méretekre vonatkozóan: lásd az alábbi táblázatot. A szögletek mindig szilárd pontokként számíthatók.

DILATÁCIÓS SZALAG

Belső beépítés: az alapra ragasztás nélkül rögzített ereszcatornák, nem szokványos profilú és lemezborítású falazattal ellátott tetők

ETŐERESZEK FÉLKÖRÍVES DILATÁCIÓS ERESZCSATORNÁK

| Ereszcatorna kiterített szélessége | Alumínium | Acél, Titán-cink, Réz, Rozsdamentes acél |
|------------------------------------|-----------|--|
| < 500 | 12 | 15 |
| > 500 | 8 | 10 |

TETŐERESZ DILATÁCIÓS SZALAG

| Ereszcatorna kiterített szélessége | Alumínium | Acél, Titán-cink, Réz, Rozsdamentes acél |
|------------------------------------|-----------|--|
| < 500 | 8 | 10 |
| > 500 | 6 | 8 |

A külső szögletre vagy az ereszcatorna elejére elég a normál érték fele. A belső szögletre a normál érték egynegyede érvényes.

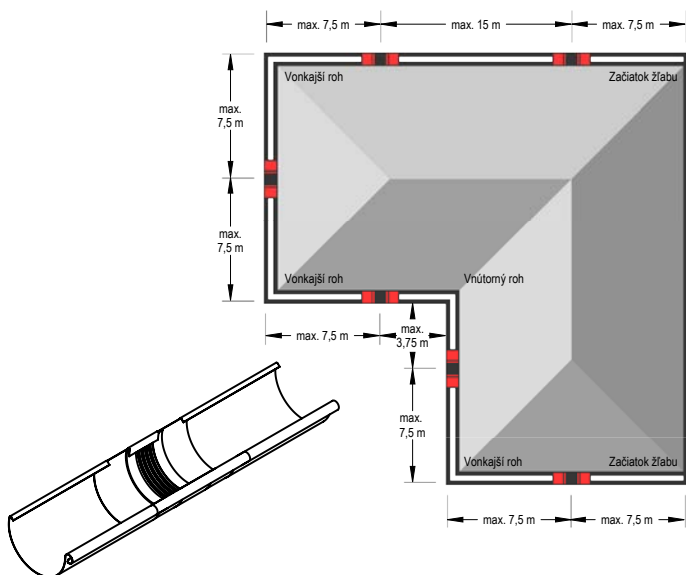

Megjegyzés a dilatációs ereszcatorna szereléséhez.

A forrasztás segítségével végzett szerelésnél először a középső gumi alkatrészt kell vizes ronggyal letakarni (hogy a meleg ne terjedjen át a középső gumi alkatrészbe). Be kell tartani a középső gumi alkatrésztől mért 6 cm legkisebb távolságot. Minden esetben kerülni kell a gumi nyílt lánggal való érintkezését.

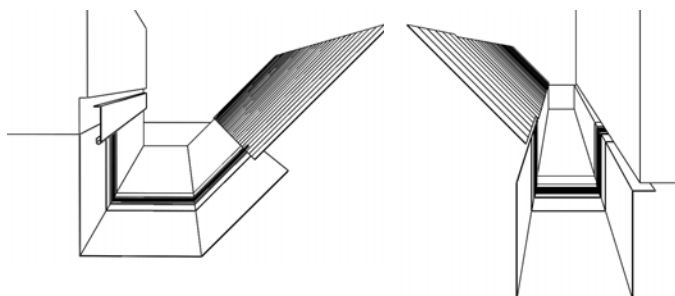

Megjegyzés a dilatációs szalag alkalmazásához.

A dilatációs szalag hajlításánál, szerelésénél győződjön meg arról, hogy:

- A hajlító-pofák rádiusza legalább 2 mm.
- A bádoglemez 1 mm vastagságától be kell tartani a hajlítási sugár 5 mm-es legkisebb értékét.
- A hajlító pofákat a hajlítás során a nyíróhatás - a gumi megrongálásának a megelőzése - céljából a középső gumi alkatrész 3 - 4 mm-es vastagságára kell beállítani.
- A középső gumi elem a hajlítás során nem lehet összenyomva, vagy megrongálva. Ezért egy 2-5 mm (vastag), úgy meghajlított alumínium bádoglemezt kellene alkalmazni, hogy az a hajlító pofák védőelemeként lehessen rögzítve. Így nagyobb hajlítási sugár érhető el megakadályozva a középső gumirész sérülését.



ALUMÍNIUM LOMBRÁCS

W-WZNLM

| Névleges méret | Hossz m | EAN szám | Csomagolás db | | Ár áfával [HUF/db] |
|----------------|---------|----------|---------------|-----|--------------------|
| | | | | | |
| 333 | 2,0 | 064905 | 25 | 300 | 11 290,00 |

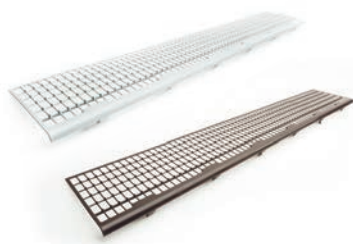

PVC LOMBRÁCS

SD-ZNL MRIEZKA

| Névleges méret | Hossz m | EAN szám | Csomagolás db | | Ár áfával [HUF/db] |
|----------------|---------|----------|---------------|-----|--------------------|
| | | | | | |
| 171 | 1,0 | 008473 | 30 | 450 | 1 990,00 |
| 171 | 1,0 | 008466 | 30 | 450 | 1 990,00 |

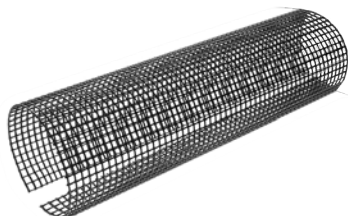

PVC LOMBRÁCS

SD-ZNL N



| Névleges méret | Hossz m | EAN szám | Csomagolás db | | Ár áfával [HUF/db] |
|----------------|---------|----------|---------------|-----|--------------------|
| | | | | | |
| 250 | 3,0 | 008480 | 10 | 400 | 10 580,00 |
| 280-333 | 3,0 | 008497 | 10 | 400 | 10 630,00 |



ERESZCSATORNA BIZTOSÍTÓ TARTÓELEM

M-MDZNV





| Névleges méret | EAN szám | Csomagolás db | | Ár áfával [HUF/db] |
|----------------|----------|---|---|--------------------|
| | |  |  | |
| 18/250, 280 | 098054 | 25 | 3 000 | 2 520,00 |
| 20/333 | 098061 | 25 | 3 000 | 2 520,00 |
| 22/400 | 098078 | 25 | 3 000 | 2 520,00 |

TOLDÓ

M-MSPZ





| Névleges méret | EAN szám | Csomagolás db | | Ár áfával [HUF/db] |
|----------------|----------|---|---|--------------------|
| | |  |  | |
| 250 * | 098085 | 5 | 600 | A TESZTELÉSBEN |
| 280 * | 098092 | 5 | 600 | A TESZTELÉSBEN |
| 333 * | 098108 | 5 | 600 | A TESZTELÉSBEN |

* Gyártás rendelésre

CSATORNATARTÓ

M-MHOB





| Névleges méret | Anyag | EAN szám | Csomagolás db | | Ár áfával [HUF/db] |
|----------------|-------|----------|---|---|--------------------|
| | | |  |  | |
| 200/380 | 25/6 | 032720 | 10 | 1 000 | 2 040,00 |
| 250/430 | 25/6 | 032737 | 10 | 1 000 | 2 040,00 |
| 280/480 | 25/6 | 032744 | 10 | 1 000 | 2 260,00 |
| 333/510 * | 25/6 | 032751 | 10 | 1 000 | 2 350,00 |
| 333/550 | 25/6 | 032768 | 10 | 1 000 | 2 350,00 |
| 333/610 | 25/6 | 032775 | 10 | 1 000 | 2 700,00 |
| 400/650 | 25/6 | 032782 | 10 | 500 | 3 650,00 |

* Gyártás rendelésre

CSATORNATARTÓ

M-MHP



| Névleges méret | Anyag | EAN szám | Csomagolás db | | Ár áfával [HUF/db] |
|----------------|-------|----------|---|---|--------------------|
| | | |  |  | |
| 200/380 | 25/4 | 023704 | 10 | 1 000 | 4 160,00 |
| 250/430 | 25/4 | 023728 | 10 | 1 000 | 4 250,00 |
| 280/480 | 30/5 | 023797 | 10 | 1 000 | 6 860,00 |
| 333/550 | 30/5 | 048752 | 10 | 1 000 | 7 530,00 |
| 333/610 | 30/5 | 048769 | 10 | 1 000 | 8 550,00 |
| 400/610 | 30/5 | 048776 | 10 | 1 000 | 8 860,00 |



CSATORNATARTÓ FEKVÓERESZ

M-MHSSN

| Névleges méret | Anyag | EAN szám | Csomagolás db | | Ár áfával [HUF/db] |
|----------------|-------|----------|---------------|-----|--------------------|
| | | | | | |
| 4 | 20/6 | 033413 | 25 | 500 | 11 510,00 |



CSATORNATARTÓ FEKVÓERESZ

M-MHOBSN

| Névleges méret | Anyag | EAN szám | Csomagolás db | | Ár áfával [HUF/db] |
|----------------|-------|----------|---------------|-----|--------------------|
| | | | | | |
| 4 | 25/6 | 033406 | 15 | 300 | 9 700,00 |



CSATORNATARTÓ ORRAL MEREVÍTÉSSEL

M-MHPN



| Névleges méret | Anyag | EAN szám | Csomagolás db | | Ár áfával [HUF/db] |
|----------------|-------|----------|---------------|-------|--------------------|
| | | | | | |
| 333/550 * | 30/5 | 077219 | 10 | 1 000 | 7 390,00 |

* Gyártás rendelésre

KÜLSŐ SZEGLET

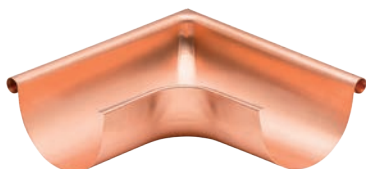
M-MRA





| Névleges méret | EAN szám | Csomagolás db | | Ár áfával [HUF/db] |
|----------------|----------|---|---|--------------------|
| | |  |  | |
| 200 | 000712 | 5 | 150 | 9 080,00 |
| 250 | 000729 | 5 | 150 | 8 190,00 |
| 280 | 000736 | 5 | 150 | 9 300,00 |
| 333 | 000743 | 5 | 150 | 9 520,00 |
| 400 | 000750 | 5 | 150 | 21 250,00 |

BELSŐ SZEGLET

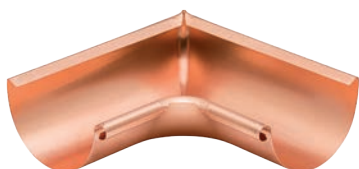
M-MRI





| Névleges méret | EAN szám | Csomagolás db | | Ár áfával [HUF/db] |
|----------------|----------|---|---|--------------------|
| | |  |  | |
| 200 | 000767 | 5 | 150 | 9 080,00 |
| 250 | 000774 | 5 | 150 | 8 190,00 |
| 280 | 000781 | 5 | 150 | 9 300,00 |
| 333 | 000798 | 5 | 150 | 9 520,00 |
| 400 | 000804 | 5 | 150 | 21 250,00 |

VÉGLEMEZ

M-MCL





| Névleges méret | EAN szám | Csomagolás db | | Ár áfával [HUF/db] |
|----------------|----------|---|---|--------------------|
| | |  |  | |
| 200 | 001610 | 6/60 | 1 440 | 600,00 |
| 250 | 001627 | 50 | 4 500 | 600,00 |
| 280 | 001634 | 50 | 4 500 | 730,00 |
| 333 | 001641 | 50 | 4 500 | 930,00 |
| 400 | 001658 | 4/40 | 960 | 2 010,00 |

VÉGLEMEZ GUMIS

M-MCLG



| Névleges méret | EAN szám | Csomagolás db | | Ár áfával [HUF/db] |
|----------------|----------|---|---|--------------------|
| | |  |  | |
| 250 | 004420 | 25 | 2 250 | A TESZTELÉSBEN |
| 280 | 004437 | 25 | 2 250 | A TESZTELÉSBEN |
| 333 | 004444 | 25 | 2 250 | A TESZTELÉSBEN |

* Gyártás rendelésre

BETORKOLLÓCSONK

M-MKL



| Névleges méret | EAN szám | Csomagolás db | | Ár áfával [HUF/db] |
|----------------|----------|---------------|-----|--------------------|
| | | | | |
| 200/60 | 067586 | 20 | 600 | 5 230,00 |
| 250/60 | 067593 | 20 | 600 | 6 020,00 |
| 250/80 | 067609 | 20 | 600 | 4 870,00 |
| 280/80 | 067616 | 20 | 600 | 5 490,00 |
| 280/100 | 067623 | 20 | 600 | 6 330,00 |
| 333/80 | 067630 | 20 | 600 | 7 310,00 |
| 333/100 | 067647 | 20 | 600 | 6 950,00 |
| 333/120 | 067654 | 15 | 300 | 9 740,00 |
| 400/100 | 067661 | 15 | 300 | 14 170,00 |
| 400/120 | 067678 | 15 | 300 | 12 840,00 |
| 400/150 | 067685 | 15 | 300 | 17 710,00 |



KÍNÁLATUNKBAN SZEREPEL EGY ÚJ, FÉDER RÖGZÍTŐ RENDSZERREL RENDELKEZŐ PRÉMIUM ŰST, AMELY LEHETŐVÉ TESZI A KÖNYÖK IGENYELT IRÁNYBA TÖRTÉNŐ KÖNNYŰ ELFORDÍTÁSÁT, ÉS MINDEN HELYZETBEN MEGBIZHATÓAN TARTJA HELYZETÉT. BÁRMILYEN KÖNYÖKRE SZEGECSELÉS NÉLKÜL FELSZERELHETŐ.



CSONK

M-MHRD





| Névleges méret | EAN szám | Csomagolás db | | Ár áfával [HUF/db] |
|----------------|----------|---|---|--------------------|
| | |  |  | |
| 80 * | 098115 | 25 | 1 000 | 2 010,00 |
| 100 | 098122 | 25 | 1 000 | 2 240,00 |
| 120 | 098139 | 15 | 750 | 3 010,00 |

* Gyártás rendelésre

ROZSDAMENTES ACÉL LOMBKOSÁR

N-NZN



| Névleges méret | EAN szám | Csomagolás db | | Ár áfával [HUF/db] |
|----------------|----------|---|---|--------------------|
| | |  |  | |
| 60 | 001153 | 30 | 2 160 | 2 460,00 |
| 80 | 001160 | 20 | 1 440 | 2 480,00 |
| 100 | 001177 | 15 | 1 080 | 2 520,00 |
| 120 | 001184 | 10 | 720 | 2 750,00 |
| 150 | 001191 | 5 | 360 | 4 340,00 |

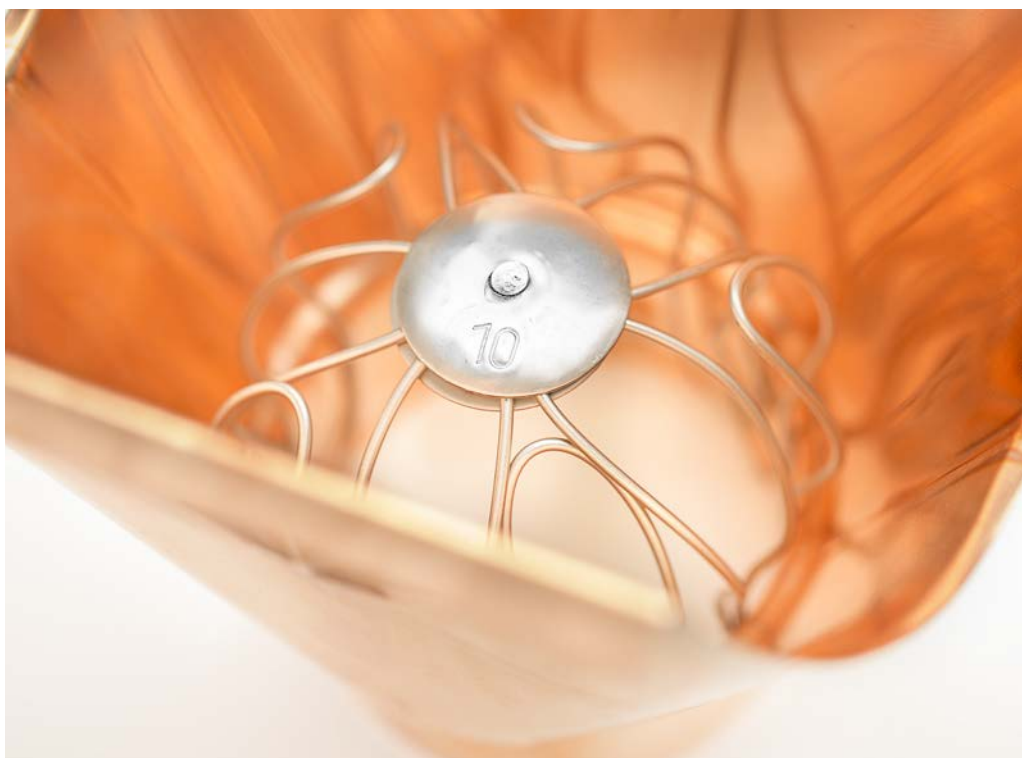



VÍZGYŰJTŐ ÜST DESIGN

M-MKLZ DE

| Névleges méret | EAN szám | Csomagolás db | | Ár áfával [HUF/db] |
|----------------|----------|---------------|----|--------------------|
| | | | | |
| 80 | 006226 | 2 | 36 | 50 040,00 |
| 100 | 006271 | 2 | 36 | 50 040,00 |
| 120 | 006325 | 2 | 36 | 50 920,00 |



VÍZGYŰJTŐ ÜST DESIGN EXCENTRIKUS

M-MKLZ DX

| Névleges méret | EAN szám | Csomagolás db | | Ár áfával [HUF/db] |
|----------------|----------|---------------|----|--------------------|
| | | | | |
| 80 * | 006219 | 2 | 36 | 50 040,00 |
| 100 | 006264 | 2 | 36 | 50 040,00 |
| 120 | 006318 | 2 | 36 | 50 920,00 |

* Gyártás rendelésre



VÍZGYŰJTŐ ÜST KÖBÖS

M-MKLZ KU

| Névleges méret | EAN szám | Csomagolás db | | Ár áfával [HUF/db] |
|----------------|----------|---------------|----|--------------------|
| | | | | |
| 80 * | 006257 | 2 | 36 | 81 920,00 |
| 100 | 006301 | 2 | 36 | 81 920,00 |
| 120 * | 006356 | 2 | 36 | 83 250,00 |

* Gyártás rendelésre



VÍZGYŰJTŐ ÜST KÖBÖS EXCENTRIKUS

M-MKLZ KX

| Névleges méret | EAN szám | Csomagolás db | | Ár áfával [HUF/db] |
|----------------|----------|---------------|----|--------------------|
| | | | | |
| 80 * | 006233 | 2 | 36 | 75 280,00 |
| 100 | 006288 | 2 | 36 | 75 280,00 |
| 120 * | 006332 | 2 | 36 | 76 160,00 |

* Gyártás rendelésre



VÍZGYŰJTŐ ÜST KÖBÖS KIFOLYÁSSAL EXCENTRIKUS

M-MKLZ KXV



| Névleges méret | EAN szám | Csomagolás db | | Ár áfával [HUF/db] |
|----------------|----------|---------------|----|--------------------|
| | | | | |
| 80 * | 006240 | 2 | 36 | 91 660,00 |
| 100 | 006295 | 2 | 36 | 91 660,00 |
| 120 * | 006349 | 2 | 36 | 91 660,00 |

* Gyártás rendelésre

TÖMÍTŐ GUMI VÍZGYUJTÓ ÚSTRE

P-PKLZ T



| Névleges méret | EAN szám | Csomagolás db | | Ár áfával [HUF/db] |
|-------------------|----------|---|---|--------------------|
| | |  |  | |
| IC 70-85 | 077103 | 5 | 600 | 1 770,00 |
| IC 100-110 | 077110 | 5 | 600 | 1 820,00 |
| IC 110-125 | 077097 | 5 | 600 | 1 860,00 |
| PS 70-85 | 077134 | 5 | 600 | 1 990,00 |
| PS 100-110 | 077141 | 5 | 600 | 2 170,00 |
| PS 110-125 | 077127 | 5 | 600 | 2 210,00 |

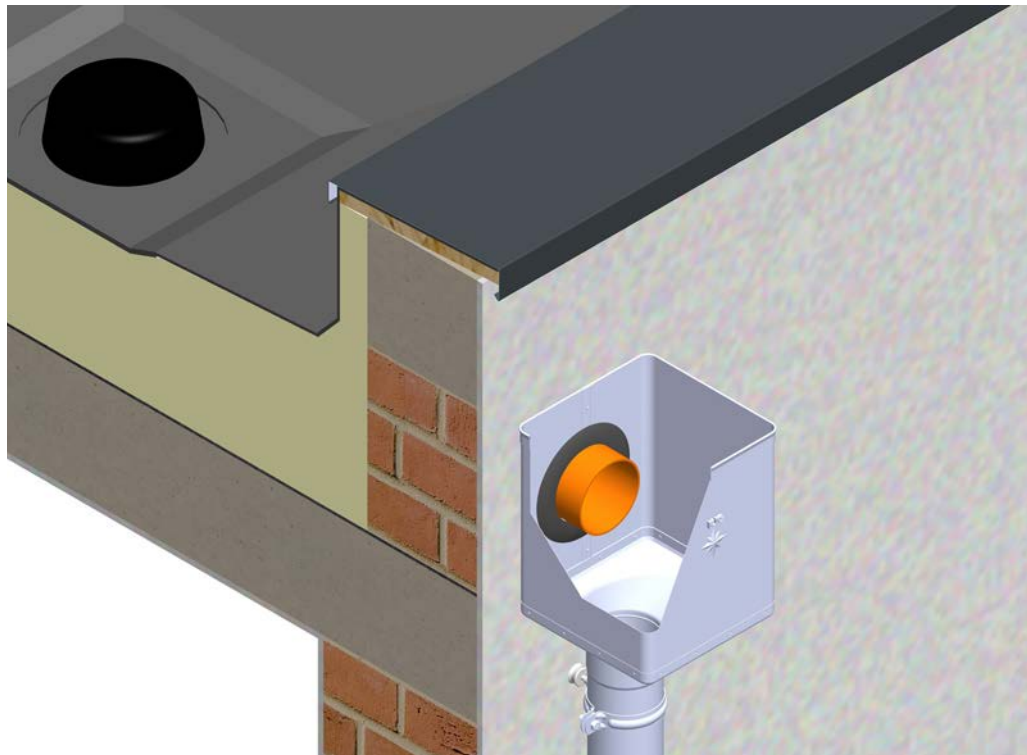

KÖNYÖK 72°

M-MK



| Névleges méret | EAN szám | Csomagolás db | | Ár áfával [HUF/db] |
|----------------|----------|---------------|-----|--------------------|
| | | | | |
| 60 | 067692 | 25 | 600 | 4 070,00 |
| 80 | 067708 | 25 | 400 | 3 630,00 |
| 100 | 067722 | 25 | 300 | 4 650,00 |
| 120 | 067746 | 15 | 180 | 9 300,00 |
| 150 | 067760 | 5 | 90 | 27 900,00 |

KÖNYÖK 85°

M-MKR



| Névleges méret | EAN szám | Csomagolás db | | Ár áfával [HUF/db] |
|----------------|----------|---------------|-----|--------------------|
| | | | | |
| 80 | 067715 | 25 | 400 | 4 610,00 |
| 100 | 067739 | 25 | 300 | 6 510,00 |
| 120 | 067753 | 15 | 180 | 12 840,00 |

KÖNYÖK 40°

M-MKT



| Névleges méret | EAN szám | Csomagolás db | | Ár áfával [HUF/db] |
|----------------|----------|---------------|-----|--------------------|
| | | | | |
| 80 | 083388 | 25 | 400 | 3 720,00 |
| 100 | 083395 | 25 | 300 | 4 870,00 |
| 120 | 083401 | 15 | 240 | 9 960,00 |

LEFOLYÓCSŐ [s=0,50 mm]

M-MZR



| Névleges méret | Hossz m | EAN szám | Csomagolás m | | Ár áfával [HUF/m] |
|----------------|---------|----------|--------------|-----|-------------------|
| | | | | | |
| 60 | 2,0 | 047472 | 2 | 490 | 11 200,00 |
| 80 | 1,0 | 047489 | 10 | 100 | 11 820,00 |
| 80 | 2,0 | 047496 | 2 | 250 | 11 820,00 |
| 80 | 3,0 | 047502 | 3 | 375 | 11 690,00 |
| 80 * | 4,0 | 094377 | 4 | 500 | 11 690,00 |
| 100 | 1,0 | 047519 | 10 | 70 | 14 390,00 |
| 100 | 2,0 | 047526 | 2 | 160 | 14 390,00 |
| 100 | 3,0 | 047533 | 3 | 240 | 14 260,00 |
| 100 | 4,0 | 047540 | 4 | 320 | 14 260,00 |
| 100 * | 6,0 | 110831 | 6 | 480 | 14 390,00 |

* Gyártás rendelésre

LEFOLYÓCSŐ [s=0,55 mm]

M-MZR



| Névleges méret | Hossz m | EAN szám | Csomagolás m | | Ár áfával [HUF/m] |
|----------------|---------|----------|--------------|-----|-------------------|
| | | | | | |
| 120 | 1,0 | 047557 | 8 | 48 | 17 800,00 |
| 120 | 3,0 | 047571 | 3 | 180 | 17 670,00 |
| 120 | 4,0 | 047588 | 4 | 240 | 17 670,00 |

LEFOLYÓCSŐ [s=0,80 mm]

M-MZR



| Névleges méret | Hossz m | EAN szám | Csomagolás m | | Ár áfával [HUF/m] |
|------------------|---------|----------|--------------|----|-------------------|
| | | | | | |
| 150 ¹ | 3,0 | 047595 | 3 | 84 | 34 630,00 |

¹ Belső FALC

IDEIGLENES FÓLIACSŐ

SD-ZR FOLIA KJG



| Névleges méret | Hossz m | EAN szám | Csomagolás m | | Ár áfával [HUF/m] |
|----------------|---------|----------|--------------|-------|-------------------|
| | | | | | |
| 60-150 | 100,0 | 139726 | 100 | 6 000 | 170,00 |



LÁBAZATI ELEM

M-MKO

| Névleges méret | EAN szám | Csomagolás db | | Ár áfával [HUF/db] |
|----------------|----------|---------------|-----|--------------------|
| | | | | |
| 80 | 047359 | 20 | 320 | 5 670,00 |
| 100 | 047366 | 20 | 240 | 6 820,00 |
| 120 | 047373 | 15 | 180 | 8 500,00 |

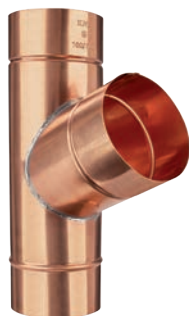

Y-ELÁGAZÁS 72°

M-MZO

| Névleges méret | EAN szám | Csomagolás db | | Ár áfával [HUF/db] |
|----------------|----------|---------------|-----|--------------------|
| | | | | |
| 80/80 | 098146 | 4 | 120 | 13 330,00 |
| 100/60 * | 098153 | 4 | 120 | 13 550,00 |
| 100/80 | 098160 | 4 | 120 | 14 880,00 |
| 100/100 | 098177 | 4 | 120 | 15 320,00 |
| 120/80 | 098184 | 3 | 90 | 16 520,00 |
| 120/100 | 098191 | 3 | 90 | 17 050,00 |
| 120/120 | 098207 | 3 | 90 | 17 760,00 |
| 150/120 * | 098214 | 2 | 36 | 24 000,00 |
| 150/150 * | 098221 | 2 | 36 | 24 580,00 |

* Gyártás rendelésre



BILINCSFEJ MENETES M10



M-MOB

| Névleges méret | EAN szám | Csomagolás db | | Ár áfával [HUF/db] |
|----------------|----------|---------------|-------|--------------------|
| | | | | |
| 60 | 001511 | 25 | 3 000 | 2 080,00 |
| 80 | 001528 | 25 | 3 000 | 2 080,00 |
| 100 | 001535 | 25 | 3 000 | 2 240,00 |
| 120 | 001542 | 25 | 3 000 | 2 520,00 |
| 150 | 001559 | 20 | 2 400 | 3 210,00 |



ROZSDAMENTES ACÉL CSAVAR BILINCSHEZ M6x20



P-POB-NSK

| Névleges méret | EAN szám | Csomagolás db | | Ár áfával [HUF/db] |
|----------------|----------|---|---|--------------------|
| | |  |  | |
| M6 x 20 * | 071675 | 1 | – | 70,00 |

* Gyártás rendelésre

CSAVAR BILINCSHEZ MENETES SZÁRRAL TORX M10

P-POB-HT



| Névleges méret | EAN szám | Csomagolás db | | Ár áfával [HUF/db] |
|----------------|----------|---|---|--------------------|
| | |  |  | |
| 80 | 002464 | 100 | 40 000 | 440,00 |
| 140 | 002471 | 100 | 28 000 | 550,00 |
| 200 | 002488 | 100 | 20 000 | 690,00 |
| 250 | 002495 | 100 | 16 000 | 750,00 |
| 300 | 002501 | 100 | 11 200 | 750,00 |



RÉZ

TIPLI M10



P-POB-HN DB

| Névleges méret | EAN szám | Csomagolás db | | Ár áfával [HUF/db] |
|----------------|----------|---|---|--------------------|
| | |  |  | |
| 120 | 002426 | 100 | 25 000 | 180,00 |



TIPLI ZÁRO KUPAKALL M10



P-POB-HN DB

| Névleges méret | EAN szám | Csomagolás db | | Ár áfával [HUF/db] |
|----------------|----------|---|---|--------------------|
| | |  |  | |
| 180 | 002433 | 100 | 12 000 | 190,00 |
| 240 | 002440 | 100 | 12 000 | 220,00 |
| 280 | 002457 | 100 | 12 000 | 230,00 |



TŐCSAVAR TORX M10

P-POB-ZT/SZ

| Névleges méret | EAN szám | Csomagolás db | | Ár áfával [HUF/db] |
|----------------|----------|---|---|--------------------|
| | |  |  | |
| 140 | 002587 | 50 | 10 400 | 200,00 |
| 180 | 002594 | 50 | 10 400 | 240,00 |



HUNGAROCELL TIPLI M10

P-POB-HN IZOL



| Névleges méret | EAN szám | Csomagolás db | | Ár áfával [HUF/db] |
|-----------------|----------|---------------|-------|--------------------|
| | | | | |
| M10 x 96 | 001207 | 25 | 2 625 | 1 200,00 |

SZIGETELŐ DÜBEL CSAVARHEGY TÉGLA SZIGETELÉS NÉLKÜL P-POB-HN WDVS140 M10



| Névleges méret | EAN szám | Csomagolás db | | Ár áfával [HUF/db] |
|----------------|----------|---------------|-----|--------------------|
| | | | | |
| 140 | 144843 | 1/5 | 750 | 2 130,00 |

SZIGETELŐ DÜBEL CSAVARHEGY SZIGETELÉSSSEL ELLÁTOTT TÉGLA P-POB-HN WDVS300 M10



| Névleges méret | EAN szám | Csomagolás db | | Ár áfával [HUF/db] |
|----------------|----------|---------------|-----|--------------------|
| | | | | |
| 300 | 144850 | 1/5 | 500 | 3 450,00 |

ROZSDAMENTES ACÉL UNI PLATFORM OB M10 MÉRETŰ BILINCS RÖGZÍTÉSÉHEZ P-POB-HN PLAT M10



| Névleges méret | EAN szám | Csomagolás db | | Ár áfával [HUF/db] |
|----------------|----------|---------------|-------|--------------------|
| | | | | |
| M10 | 144836 | 25/500 | 5 000 | 1 480,00 |

MENETES RÚD M10

P-POB-ZT



| Névleges méret | EAN szám | Csomagolás db | | Ár áfával [HUF/db] |
|----------------|----------|---------------|--------|--------------------|
| | | | | |
| 60 | 002556 | 100 | 20 800 | 90,00 |
| 100 | 002563 | 100 | 15 600 | 130,00 |
| 150 | 002570 | 50 | 10 400 | 240,00 |

FALRA ROGZÍTHETŐ CSÖBILINCS TALP M10

P-POB-ZT MP



| Névleges méret | EAN szám | Csomagolás db | | Ár áfával [HUF/db] |
|----------------|----------|---------------|-------|--------------------|
| | | | | |
| 80 x 30 | 002518 | 25 | 5 200 | 510,00 |

TAKARÓSAPKA MENETES SZÁRHOZ

P-POB-HT AKG



| Névleges méret | EAN szám | Csomagolás db | | Ár áfával [HUF/db] |
|----------------|----------|---------------|--------|--------------------|
| | | | | |
| 29 x 13 | 002280 | 50 | 16 800 | 110,00 |
| 29 x 13 | 002211 | 50 | 16 800 | 110,00 |
| 29 x 13 | 002235 | 50 | 16 800 | 110,00 |
| 29 x 13 | 002266 | 50 | 16 800 | 110,00 |
| 29 x 13 | 002242 | 50 | 16 800 | 110,00 |
| 29 x 13 | 002228 | 50 | 16 800 | 110,00 |
| 29 x 13 | 002273 | 50 | 16 800 | 110,00 |
| 29 x 13 | 002259 | 50 | 16 800 | 110,00 |
| 29 x 13 | 002297 | 50 | 16 800 | 110,00 |





ESŐLOPÓ

M-MZV

| Névleges méret | EAN szám | Csomagolás db | | Ár áfával [HUF/db] |
|----------------|----------|---------------|-----|--------------------|
| | | | | |
| 80 | 034953 | 6 | 180 | 9 560,00 |
| 100 | 034960 | 5 | 150 | 11 340,00 |



ESŐLOPÓ SZÜRÖVEL

M-MZVS

| Névleges méret | EAN szám | Csomagolás db | | Ár áfával [HUF/db] |
|----------------|----------|---------------|-----|--------------------|
| | | | | |
| 80 | 034922 | 6 | 180 | 10 940,00 |
| 100 | 034939 | 5 | 150 | 12 710,00 |
| 120 | 034946 | 3 | 90 | 21 560,00 |

RÉZ



ESŐLOPÓ TÖMLŐVEL

M-MZVHA

| Névleges méret | EAN szám | Csomagolás db | | Ár áfával [HUF/db] |
|----------------|----------|---------------|----|--------------------|
| | | | | |
| 80 | 001429 | 1 | 60 | 39 410,00 |
| 120 | 001443 | 1 | 60 | 65 090,00 |



VÍZLOPÓ TÖMLŐVEL ÉS GOMBBAL

M-MZVHAG

| Névleges méret | EAN szám | Csomagolás db | | Ár áfával [HUF/db] |
|----------------|----------|---------------|----|--------------------|
| | | | | |
| 100 | 001436 | 1 | 60 | 37 640,00 |



ÁCEL REVISO ÁLLVÁNYCSŐ SZÍN

P-POZR

| Névleges méret | Hossz m | EAN szám | Csomagolás db | | Ár áfával [HUF/db] |
|----------------|---------|----------|---------------|----|--------------------|
| | | | | | |
| 80 | 1,0 | 009708 | 1 | 70 | 26 570,00 |
| 100 | 1,0 | 009715 | 1 | 60 | 19 930,00 |
| 100 | 1,5 | 009722 | 1 | 60 | 39 410,00 |



ÁCEL REVISO ÁLLVÁNYCSŐ SZÍN

P-POZR

| Névleges méret | Hossz m | EAN szám | Csomagolás db | | Ár áfával [HUF/db] |
|----------------|---------|----------|---------------|----|--------------------|
| | | | | | |
| 120 | 1,0 | 009739 | 1 | 40 | 46 490,00 |
| 120 | 1,5 | 009746 | 1 | 40 | 63 320,00 |



FASTETT ÁCEL REVISO ÁLLVÁNYCSŐ SZÍN

P-POZR

| Névleges méret | Hossz m | EAN szám | Csomagolás db | | Ár áfával [HUF/db] |
|----------------|---------|----------|---------------|----|--------------------|
| | | | | | |
| 80 * | 1,0 | 010254 | 1 | 70 | 28 340,00 |
| 100 | 1,0 | 010261 | 1 | 60 | 21 700,00 |
| 100 | 1,5 | 010278 | 1 | 60 | 42 950,00 |

* Gyártás rendelésre



FASTETT ÁCEL REVISO ÁLLVÁNYCSŐ SZÍN

P-POZR

| Névleges méret | Hossz m | EAN szám | Csomagolás db | | Ár áfával [HUF/db] |
|----------------|---------|----------|---------------|----|--------------------|
| | | | | | |
| 120 | 1,0 | 010285 | 1 | 40 | 50 920,00 |
| 120 * | 1,5 | 010292 | 1 | 40 | 73 060,00 |

* Gyártás rendelésre



GUMIS BILINCS CSAVAROS M10

P-POB-OZR

| Névleges méret | EAN szám | Csomagolás db | | Ár áfával [HUF/db] |
|----------------|----------|---------------|-------|--------------------|
| | | | | |
| 80 | 002525 | 25 | 1 250 | 690,00 |
| 100 | 002532 | 25 | 1 250 | 890,00 |
| 120 | 002549 | 20 | 1 000 | 1 000,00 |

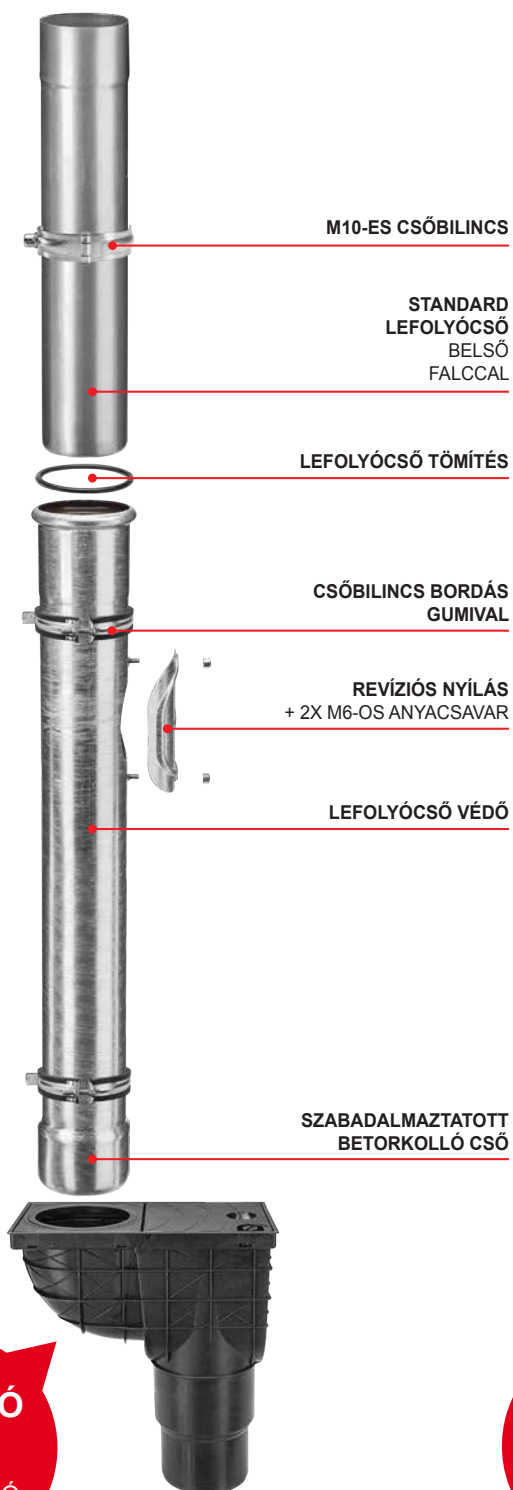

A VERZIÓ
PVC
SZENNY
VÍZFELFOGÓ

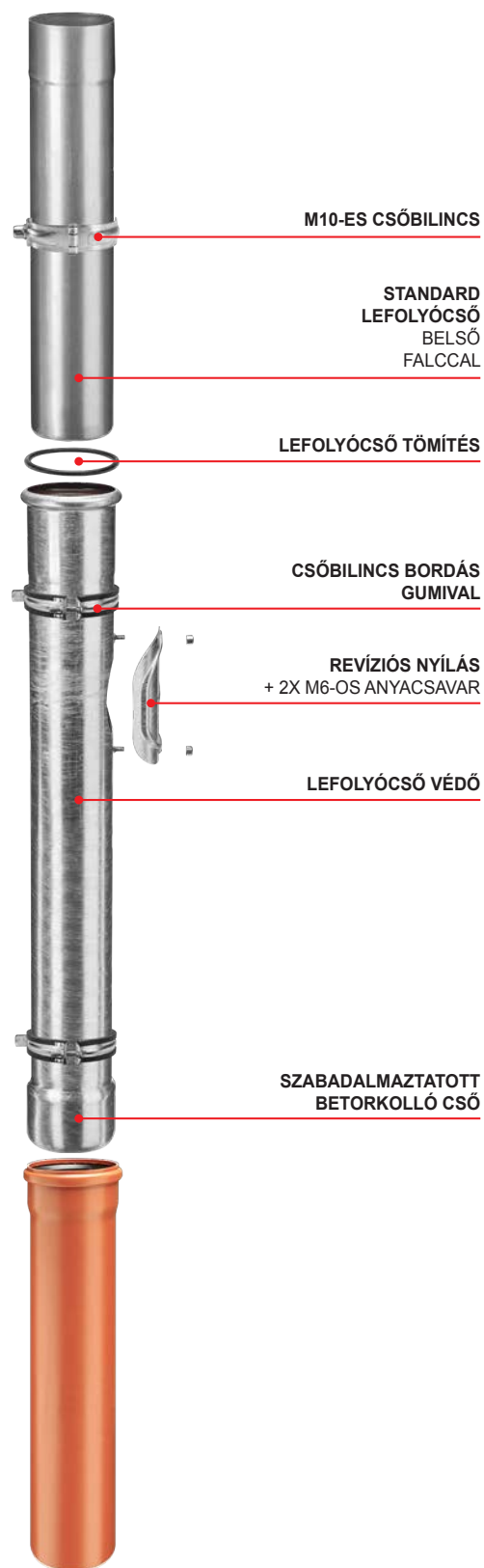

B VERZIÓ
PVC
SZENNYVÍZ
CSŐVEZETÉK

