



ŽLEBNI SISTEM POLKROŽNI



CENIK
2025

PRIPOROČENA PRODAJNA CENA



POWERFUL PARTNER FOR YOUR ROOF



Baker material | 3



Žleb | 6

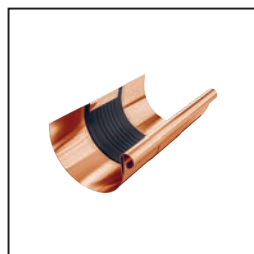

Strešni diletacijski žleb | 7



Žleb oprema | 9



Kljuka | 10

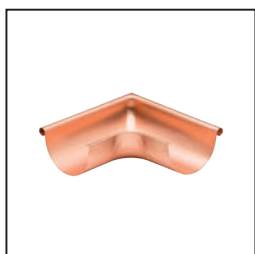

Vogalnik | 12



Zaključek žleba | 12



Kotliček | 13

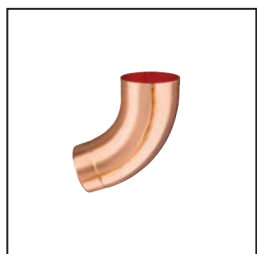

Koleno | 17



Cev odvodna | 18

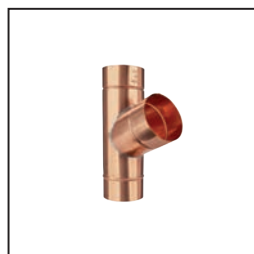

Cev odvodna oprema | 19



Objemka | 19

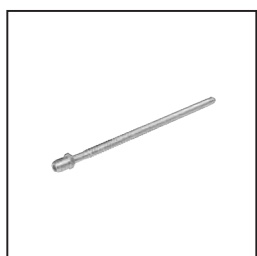

Objemka oprema | 20



Lovilec vode | 23



Zaščitna cev | 24

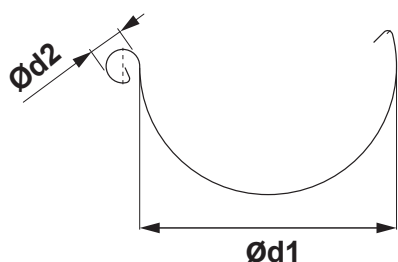

DIMENZIJE STREŠNIH ŽLEBOV

(dimenzije in toleranca po EN 612)

Razvita širina (mm)	200	250	280	333	400	500
Ød1	80	105	127	153	192	250
Ød2	16	18	18	20	22	22

VARJENE TIG

NOTRANJI ZGIB

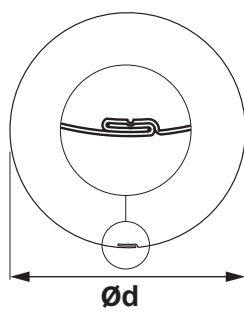
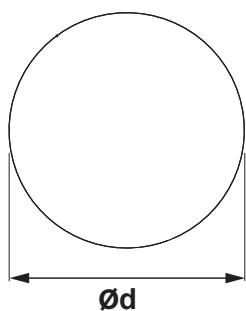

DIMENZIJE STREŠNIH ODOČNIH CEVI

(dimenzije in toleranca po EN 612)

Dimenzije	60	80	100	120	VNUTORNÝ FALZ 150
Menovitá veľkosť Ød (mm)	60	80	100	120	150

DIMENZIJE STREŠNIH KAVLJEV

(dimenzije in toleranca po EN 612)

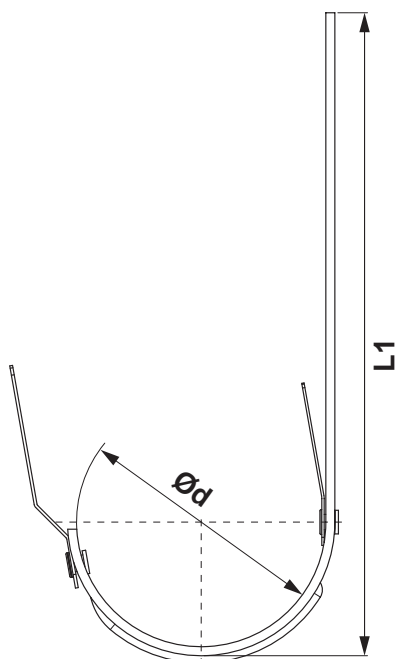

Dimenzije (mm)	L1	Ød
200	290	80
250	310	105
280	345	127
333 – 510	345	153
333 – 550	385	153
333 – 610	445	153
400	400	192

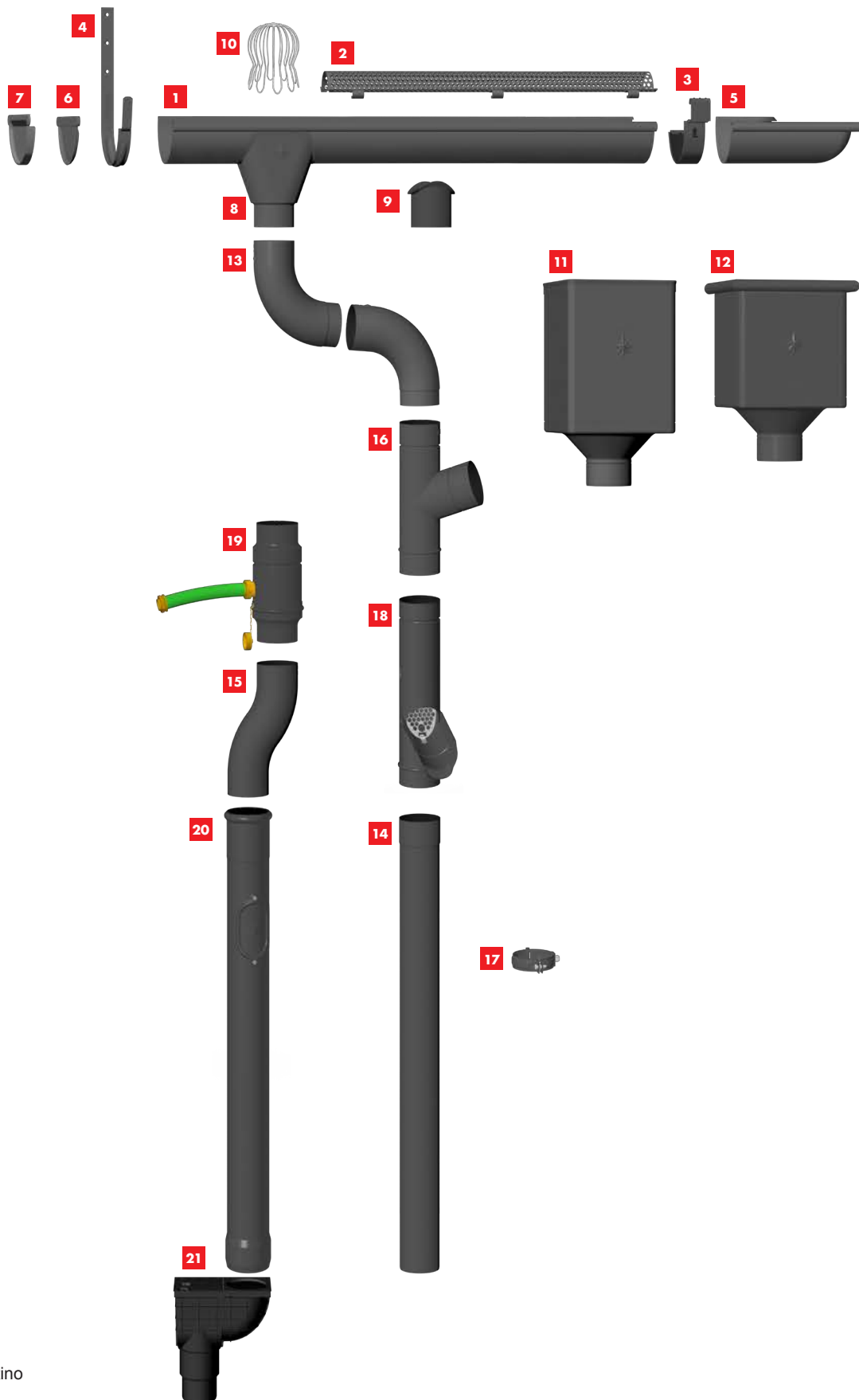

- 1** Žleb polkrožni
- 2** Mreža za lovljenje nesnaget
- 3** Spojka žleba
- 4** Kljuka
- 5** Vogalnik notranji
- 6** Zaključek žleba
- 7** Zaključek z gumo
- 8** Kotliček
- 9** Grlo
- 10** Lovilec nesnage
- 11** Zbirni kotliček DESIGN
- 12** Zbirni kotliček KUBICKI
- 13** Koleno
- 14** Cev odvodna
- 15** Koleno izogibno
- 16** Redukcija cevi
- 17** Objemka z navojem M10
- 18** Lovilec vode s sitom
- 19** Lovilec vode s cevjo
- 20** Zaščitna cev z revizijsko odprtino
- 21** Peskolov črni-raven spust

KME

KME je vodilni evropski proizvajalec primarnih izdelkov iz bakra in bakrovih zlitin. Kot podjetje z več kot stoletnimi izkušnjami že od nekdaj ponujajo vrhunske tehnologije, koncepte storitev in rešitve, prilagojene trgu in resnično nemški kakovosti. KME je edini proizvajalec na svetu, ki ponuja žice, trakove, cevi, palice in plošče iz enega samega vira. Obseg je res popoln, zanesljivost pa absolutna.

**BAKER PATINA**



Zelena površina, ki je vidna na bakru, se imenuje bakrena patina in je oksidirana plast bakra, to je bakrov karbonat. Zelena kakovost površinske teksture ustvarja počasna kemična reakcija bakra, ki proizvaja preproste karbonate. Ta metoda se lahko uporablja na bakrenih površinah ali na zlitinah, ki vsebujejo baker, kot sta bron in medenina.

Glavna prednost patine na bakrenih površinah je, da korodiran del preprečuje nadaljnjo korozijo in tako na površini nastane zaščitni film. Ta naravno korodirana površina je odporna tudi na mehanske obremenitve in ne odpade. Kemični postopek nanosa patine imenujemo patiniranje.



ŽLEB POLKROŽNI [s=0,55 mm]

M-MZ

Nominalna velikost	Dolžina v m	EAN številko izdelka	Pakiranje v m		Cena [€/m]	
					Brez DDV	Z DDV
200	3,0	011954	15	1 200	25,50	31,11
250	3,0	011961	15	720	25,80	31,48
250	4,0	011978	20	960	25,80	31,48
250	6,0	011992	30	1 440	25,80	31,48
280	3,0	012005	15	630	28,75	35,08
280	4,0	012012	20	840	28,75	35,08
280	6,0	012036	30	1 260	28,75	35,08
333	3,0	012043	15	495	32,20	39,28
333	4,0	012050	20	660	32,20	39,28
333	5,0	012067	25	825	32,20	39,28
333	6,0	012074	30	990	32,20	39,28
400	4,0	012081	20	540	40,10	48,92
400	6,0	012098	30	810	40,10	48,92
500 *	4,0	012104	20	200	58,60	71,49



* Izdelava po meri



BAKER

ŽLEB LEŽEČI [s=0,55 mm]

M-MZS

Nominalna velikost	Dolžina v m	EAN številko izdelka	Pakiranje v m		Cena [€/m]	
					Brez DDV	Z DDV
650	4,0	000408	4	200	74,80	91,26
800 *	4,0	000415	4	200	88,50	107,97

* Izdelava po meri



DILETACIJA ZA ŽLEB POLKROŽNI

M-MZDI

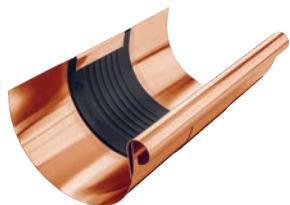

Nominalna velikost	EAN številko izdelka	Pakiranje v kos		Cena [€/kos]	
				Brez DDV	Z DDV
250/260	098009	3	360	22,00	26,84
280/260	098016	3	360	23,50	28,67
333/260	098023	5	200	26,50	32,33
400/260	098030	5	200	30,50	37,21

DILETACIJA ZA ŽLEB POLKROŽNI

M-MZSDI



Nominalna velikost	EAN številko izdelka	Pakiranje v kos		Cena [€/kos]	
				Brez DDV	Z DDV
670/260	098047	1	40	48,50	59,17

DILETACIJSKI TRAK

M-MZDIP



Nominalna velikost	Dolžina v m	EAN številko izdelka	Pakiranje v m		Cena [€/m]	
					Brez DDV	Z DDV
260	3,0	028006	3	120	60,00	73,20
260	6,0	028013	6	240	60,00	73,20

UPORABA DILATACIJSKEGA ŽLEBA IN DILATACIJSKEGA TRAKU

DILATACIJSKI ŽLEB

Primer montaže: Žleb razvite širine do 500 mm. Dilatacijski žleb mora biti nameščen z razmikom 15 m. Za zunanji vogal in začetek žleba velja polovica standardne vrednosti: največ 7,5 m. Za notranji vogal velja četrtnina standardne vrednosti: največ 3,75 m. Za druge materiale in dimenzije: glej tabelo spodaj. Vogali vedno štejejo kot fiksne točke.

DILATACIJSKI TRAK

Notranja namestitvev: na žlebove pritrjen brez lepljenja na podlago, strehe z nestandardnim profilom in pločevinsko obrobo zidov

STREŠNI POLOGLATI DILATACIJSKI ŽLEBOVI

Razvita širina žleba	Aluminij	Pocinkano, Cinkotit, Baker, Inox
< 500	12	15
> 500	8	10

STREŠNI DILATACIJSKI TRAK

Razvita širina žleba	Aluminij	Pocinkano, Cinkotit, Baker, Inox
< 500	8	10
> 500	6	8

Za zunanji vogal ali začetek žleba velja polovica standardne vrednosti. Za notranji vogal velja ena četrtnina standardne vrednosti.

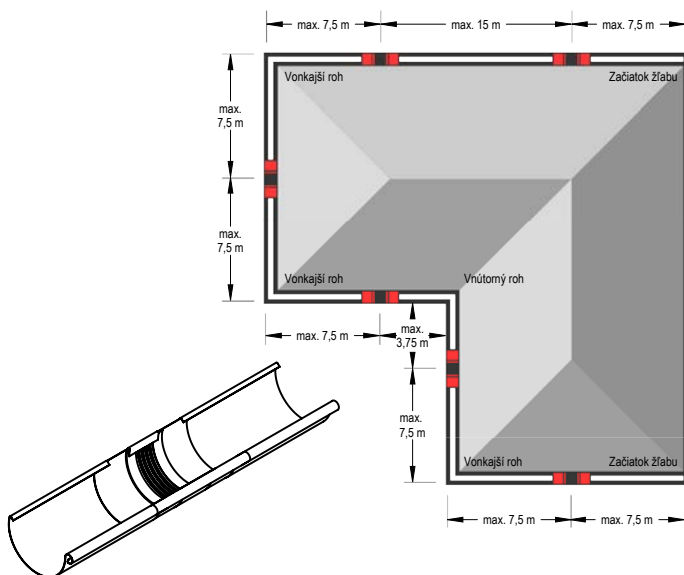

Opomba za montažo dilatacijskega žleba

Pri montaži s spajkanjem najprej srednji gumijasti del pokrijte z mokro krpo (da ne pride do prehoda toplotev srednji gumijasti del). Upoštevati je potrebno minimalno razdaljo 6 cm od srednjega gumijastega dela. V vsakem primeru se izogibajte kontaktu gume z odprtim ognjem.

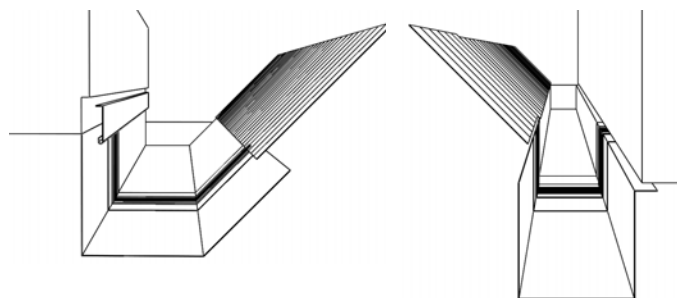

Opomba za montažo dilatacijskega traku

Pri krivljenju in montaži dilatacijskih elementov preverite, ali:

- je radij čeljusti za krivljenje vsaj 2 mm.
- Za debelino pločevine od 1 mm mora biti polmer krivljenja vsaj 5 mm.
- Čeljusti morajo biti za krivljenje nastavljene v debelini srednjega gumijastega dela 3 do 4 mm, da se prepreči učinek rezanja – poškodovanja gume.
- Gumijasti srednji del ne sme biti med krivljenjem stisnjen ali poškodovan. Zato je treba uporabiti aluminijški pločevinski trak 2 do 5 mm (debeline) ukrivljen tako, da se lahko pritrdi kot zaščita na čeljusti. Tako dosežete večji polmer krivljenja in preprečite poškodovanje gumijastega srednjega dela.



ALUMINIJ MREŽA ZA LOVLJENJE NESNAGE

W-WZNLM

Nominalna velikost	Dolžina v m	EAN številko izdelka	Pakiranje v kos		Cena [€/kos]	
					Brez DDV	Z DDV
333	2,0	064905	25	300	25,50	31,11

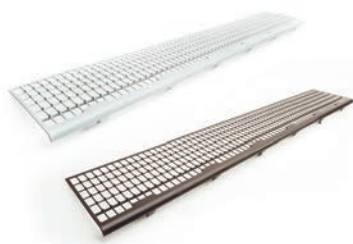

PVC MREŽA ZA LOVLJENJE LISTJA

SD-ZNL MREZKA

Nominalna velikost	Dolžina v m	EAN številko izdelka	Pakiranje v kos		Cena [€/kos]	
					Brez DDV	Z DDV
171	1,0	008473	30	450	4,50	5,49
171	1,0	008466	30	450	4,50	5,49

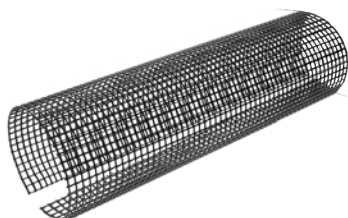

PVC MREŽA ZA LOVLJENJE LISTJA

SD-ZNL N

Nominalna velikost	Dolžina v m	EAN številko izdelka	Pakiranje v kos		Cena [€/kos]	
					Brez DDV	Z DDV
250	3,0	008480	10	400	23,90	29,16
280-333	3,0	008497	10	400	24,00	29,28



STREŠNO DRŽALO ŽLEBA

M-MDZNV



Nominalna velikost	EAN številko izdelka	Pakiranje v kos		Cena [€/kos]	
				Brez DDV	Z DDV
18/250, 280	098054	25	3 000	5,70	6,95
20/333	098061	25	3 000	5,70	6,95
22/400	098078	25	3 000	5,70	6,95

SPOJKA ŽLEBA

M-MSPZ



Nominalna velikost	EAN številko izdelka	Pakiranje v kos		Cena [€/kos]	
				Brez DDV	Z DDV
250 *	098085	5	600	V PROCESU TESTIRANJA	
280 *	098092	5	600	V PROCESU TESTIRANJA	
333 *	098108	5	600	V PROCESU TESTIRANJA	

* Izdelava po meri

KLJUKA OBLEČNA

M-MHOB



Nominalna velikost	Material	EAN številko izdelka	Pakiranje v kos		Cena [€/kos]	
					Brez DDV	Z DDV
200/380	25/6	032720	10	1 000	4,60	5,61
250/430	25/6	032737	10	1 000	4,60	5,61
280/480	25/6	032744	10	1 000	5,10	6,22
333/510 *	25/6	032751	10	1 000	5,30	6,47
333/550	25/6	032768	10	1 000	5,30	6,47
333/610	25/6	032775	10	1 000	6,10	7,44
400/650	25/6	032782	10	500	8,25	10,07

* Izdelava po meri

KLJUKA

M-MHP



Nominalna velikost	Material	EAN številko izdelka	Pakiranje v kos		Cena [€/kos]	
					Brez DDV	Z DDV
200/380	25/4	023704	10	1 000	9,40	11,47
250/430	25/4	023728	10	1 000	9,60	11,71
280/480	30/5	023797	10	1 000	15,50	18,91
333/550	30/5	048752	10	1 000	17,00	20,74
333/610	30/5	048769	10	1 000	19,30	23,55
400/610	30/5	048776	10	1 000	20,00	24,40



KLJUKA ZA LEŽEČI ŽLEB

M-MHSSN

Nominalna velikost	Material	EAN številko izdelka	Pakiranje v kos		Cena [€/kos]	
					Brez DDV	Z DDV
4	20/6	033413	25	500	26,00	31,72



KLJUKA ZA LEŽEČI ŽLEB

M-MHOSSN

Nominalna velikost	Material	EAN številko izdelka	Pakiranje v kos		Cena [€/kos]	
					Brez DDV	Z DDV
4	25/6	033406	15	300	21,90	26,72



KLJUKA Z NOSOM

M-MHPN

Nominalna velikost	Material	EAN številko izdelka	Pakiranje v kos		Cena [€/kos]	
					Brez DDV	Z DDV
333/550 *	30/5	077219	10	1 000	16,70	20,37

* Izdelava po meri

VOGALNIK NOTRANJI

M-MRA

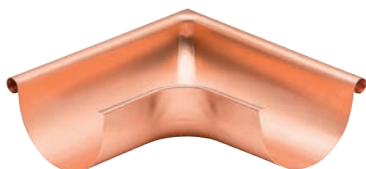

Nominalna velikost	EAN številko izdelka	Pakiranje v kos		Cena [€/kos]	
				Brez DDV	Z DDV
200	000712	5	150	20,50	25,01
250	000729	5	150	18,50	22,57
280	000736	5	150	21,00	25,62
333	000743	5	150	21,50	26,23
400	000750	5	150	48,00	58,56

VOGALNIK ZUNANJI

M-MRI

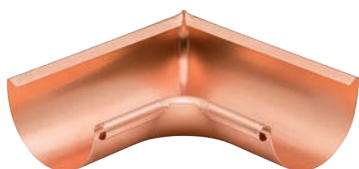

Nominalna velikost	EAN številko izdelka	Pakiranje v kos		Cena [€/kos]	
				Brez DDV	Z DDV
200	000767	5	150	20,50	25,01
250	000774	5	150	18,50	22,57
280	000781	5	150	21,00	25,62
333	000798	5	150	21,50	26,23
400	000804	5	150	48,00	58,56

ZAKLJUČEK ŽLEBA

M-MCL



Nominalna velikost	EAN številko izdelka	Pakiranje v kos		Cena [€/kos]	
				Brez DDV	Z DDV
200	001610	6/60	1 440	1,35	1,65
250	001627	50	4 500	1,35	1,65
280	001634	50	4 500	1,65	2,01
333	001641	50	4 500	2,10	2,56
400	001658	4/40	960	4,55	5,55

ZAKLJUČEK Z GUMO

M-MCLG



Nominalna velikost	EAN številko izdelka	Pakiranje v kos		Cena [€/kos]	
				Brez DDV	Z DDV
250	004420	25	2 250	V PROCESU TESTIRANJA	
280	004437	25	2 250	V PROCESU TESTIRANJA	
333	004444	25	2 250	V PROCESU TESTIRANJA	

* Izdelava po meri

KOTLIČEK

M-MKL



Nominalna velikost	EAN številko izdelka	Pakiranje v kos		Cena [€/kos]	
				Brez DDV	Z DDV
200/60	067586	20	600	11,80	14,40
250/60	067593	20	600	13,60	16,59
250/80	067609	20	600	11,00	13,42
280/80	067616	20	600	12,40	15,13
280/100	067623	20	600	14,30	17,45
333/80	067630	20	600	16,50	20,13
333/100	067647	20	600	15,70	19,15
333/120	067654	15	300	22,00	26,84
400/100	067661	15	300	32,00	39,04
400/120	067678	15	300	29,00	35,38
400/150	067685	15	300	40,00	48,80

NOV PRIČVRSTILNI SISTEM FEDER OMOGOČA LAHKO OBRACANJE KOLENA DO ŽELJENE SMERI IN OSTANE FIKSIRANO V VSAKI POZICIJI. ENOSTAVNA MONTAŽA NA BILO KATERO KOLENO BREZ KOVIČENJA.

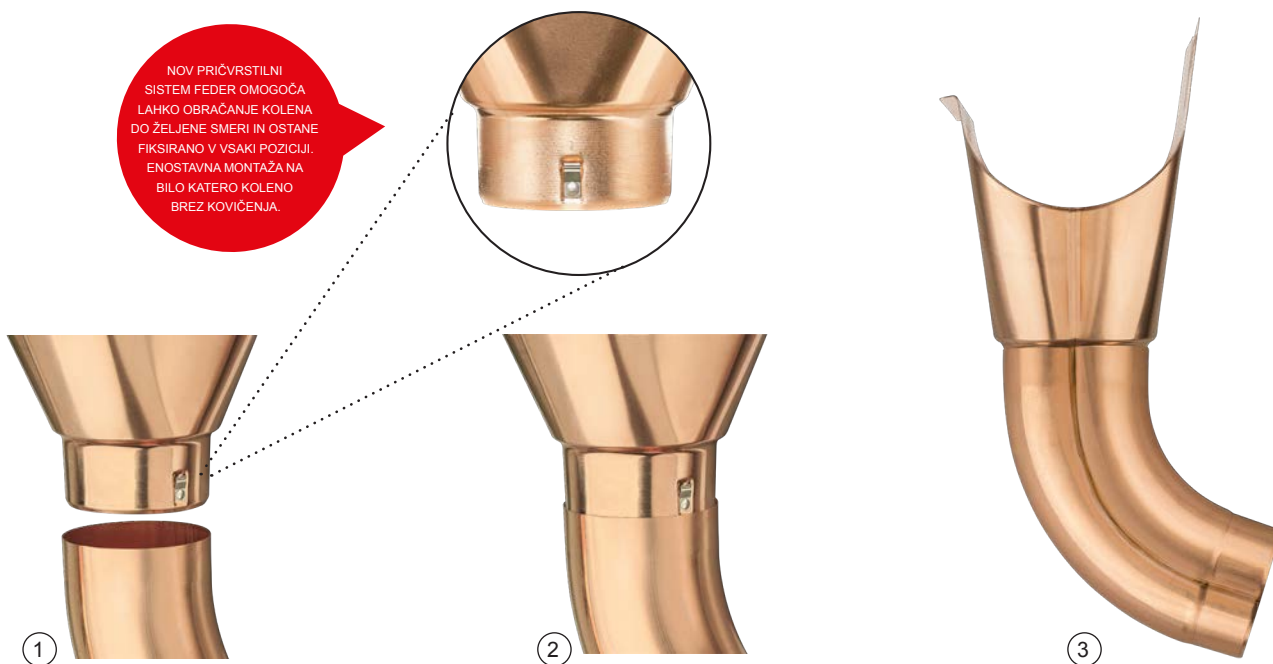

GRLO ZA STREŠNI ŽLEB

M-MHRD



Nominalna velikost	EAN številko izdelka	Pakiranje v kos		Cena [€/kos]	
				Brez DDV	Z DDV
80 *	098115	25	1 000	4,55	5,55
100	098122	25	1 000	5,05	6,16
120	098139	15	750	6,80	8,30

* Izdelava po meri

INOX LOVILEC NESNAGE

N-NZN



Nominalna velikost	EAN številko izdelka	Pakiranje v kos		Cena [€/kos]	
				Brez DDV	Z DDV
60	001153	30	2 160	5,55	6,77
80	001160	20	1 440	5,60	6,83
100	001177	15	1 080	5,70	6,95
120	001184	10	720	6,20	7,56
150	001191	5	360	9,80	11,96

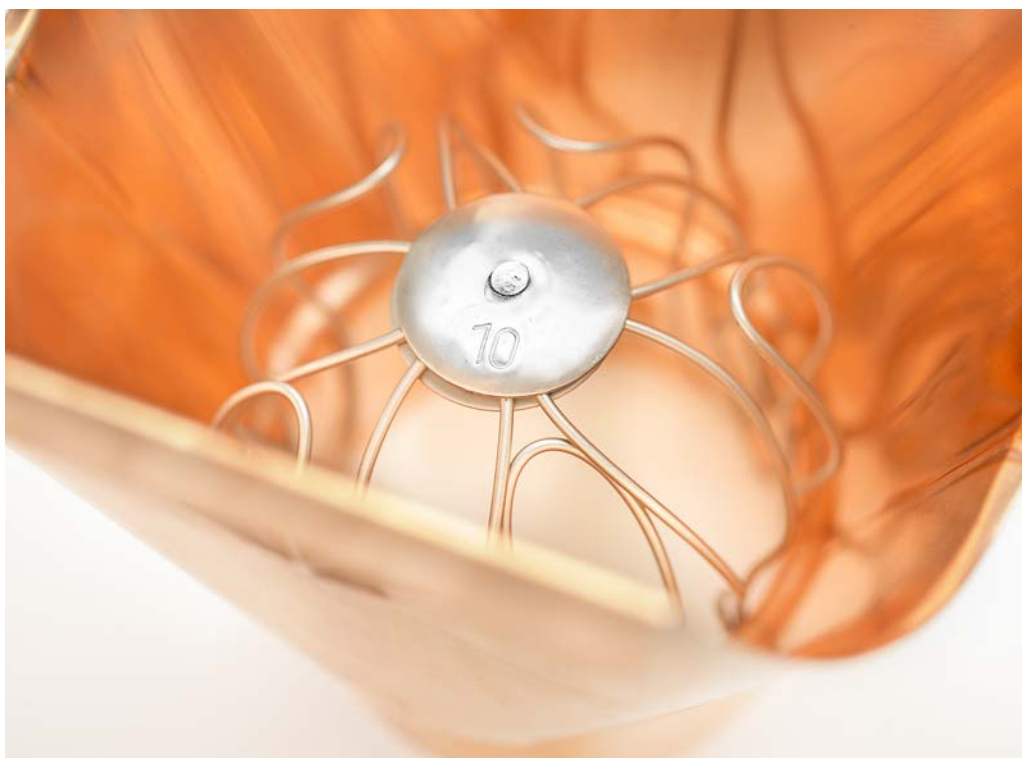



ZBIRNI KOTLIČEK DESIGN

M-MKLZ DE

Nominalna velikost	EAN številko izdelka	Pakiranje v kos		Cena [€/kos]	
				Brez DDV	Z DDV
80	006226	2	36	113,00	137,86
100	006271	2	36	113,00	137,86
120	006325	2	36	115,00	140,30



ZBIRNI KOTLIČEK DESIGN EKSCENTRIČE

M-MKLZ DX

Nominalna velikost	EAN številko izdelka	Pakiranje v kos		Cena [€/kos]	
				Brez DDV	Z DDV
80 *	006219	2	36	113,00	137,86
100	006264	2	36	113,00	137,86
120	006318	2	36	115,00	140,30

* Izdelava po meri



ZBIRNI KOTLIČEK KUBICKI

M-MKLZ KU

Nominalna velikost	EAN številko izdelka	Pakiranje v kos		Cena [€/kos]	
				Brez DDV	Z DDV
80 *	006257	2	36	185,00	225,70
100	006301	2	36	185,00	225,70
120 *	006356	2	36	188,00	229,36

* Izdelava po meri



ZBIRNI KOTLIČEK KUBICKI EKSCENTRIČEN

M-MKLZ KX

Nominalna velikost	EAN številko izdelka	Pakiranje v kos		Cena [€/kos]	
				Brez DDV	Z DDV
80 *	006233	2	36	170,00	207,40
100	006288	2	36	170,00	207,40
120 *	006332	2	36	172,00	209,84

* Izdelava po meri



ZBIRNI KOTLIČEK KUBICKI EKSCENTRIČEN ISPUSTOM

M-MKLZ KXV

Nominalna velikost	EAN številko izdelka	Pakiranje v kos		Cena [€/kos]	
				Brez DDV	Z DDV
80 *	006240	2	36	207,00	252,54
100	006295	2	36	207,00	252,54
120 *	006349	2	36	207,00	252,54

* Izdelava po meri

TESNILNA GUMA ZBIRNEGA KOTLIČKA

P-PKLZ T



Nominalna velikost	EAN številko izdelka	Pakiranje v kos		Cena [€/kos]	
				Brez DDV	Z DDV
IC 70-85	077103	5	600	4,00	4,88
IC 100-110	077110	5	600	4,10	5,00
IC 110-125	077097	5	600	4,20	5,12
PS 70-85	077134	5	600	4,50	5,49
PS 100-110	077141	5	600	4,90	5,98
PS 110-125	077127	5	600	5,00	6,10

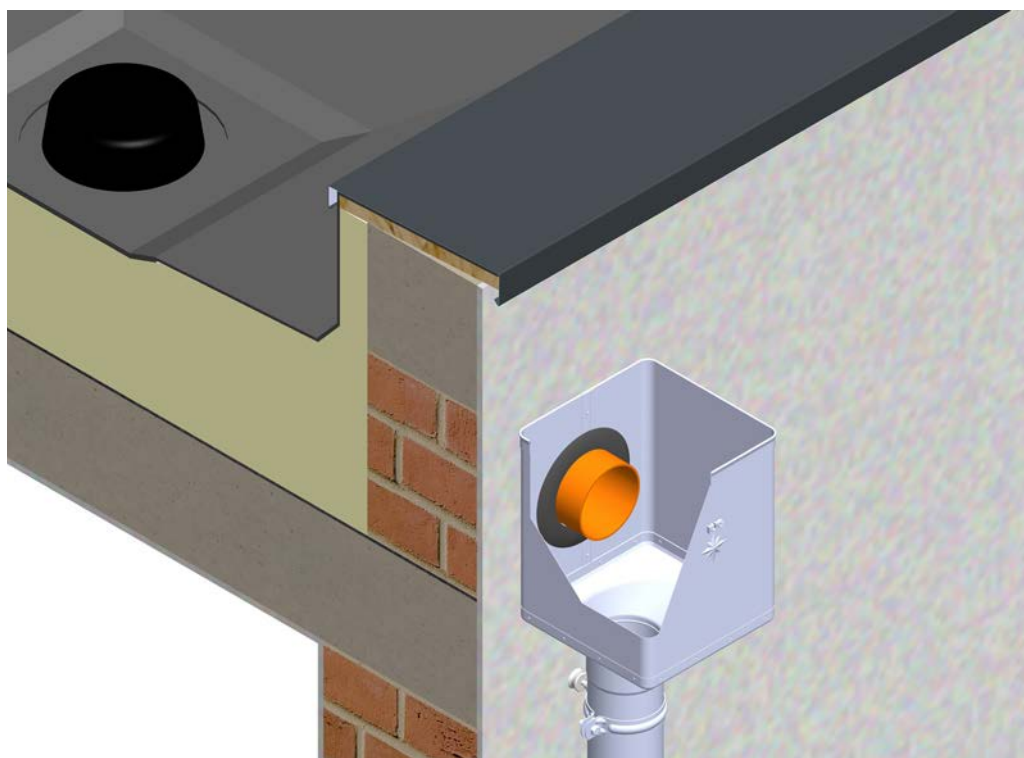

ODTOČNO KOLENO 72°

M-MK



Nominalna velikost	EAN številko izdelka	Pakiranje v kos		Cena [€/kos]	
				Brez DDV	Z DDV
60	067692	25	600	9,20	11,22
80	067708	25	400	8,20	10,00
100	067722	25	300	10,50	12,81
120	067746	15	180	21,00	25,62
150	067760	5	90	63,00	76,86

ODTOČNO KOLENO 85°

M-MKR



Nominalna velikost	EAN številko izdelka	Pakiranje v kos		Cena [€/kos]	
				Brez DDV	Z DDV
80	067715	25	400	10,40	12,69
100	067739	25	300	14,70	17,93
120	067753	15	180	29,00	35,38

ODTOČNO KOLENO 40°

M-MKT



Nominalna velikost	EAN številko izdelka	Pakiranje v kos		Cena [€/kos]	
				Brez DDV	Z DDV
80	083388	25	400	8,40	10,25
100	083395	25	300	11,00	13,42
120	083401	15	240	22,50	27,45

CEV ODVODNA [s=0,50 mm]

M-MZR

Nominalna velikost	Dolžina v m	EAN številko izdelka	Pakiranje v m		Cena [€/m]	
					Brez DDV	Z DDV
60	2,0	047472	2	490	25,30	30,87
80	1,0	047489	10	100	26,70	32,57
80	2,0	047496	2	250	26,70	32,57
80	3,0	047502	3	375	26,40	32,21
80 *	4,0	094377	4	500	26,40	32,21
100	1,0	047519	10	70	32,50	39,65
100	2,0	047526	2	160	32,50	39,65
100	3,0	047533	3	240	32,20	39,28
100	4,0	047540	4	320	32,20	39,28
100 *	6,0	110831	6	480	32,50	39,65

* Izdelava po meri

CEV ODVODNA [s=0,55 mm]

M-MZR

Nominalna velikost	Dolžina v m	EAN številko izdelka	Pakiranje v m		Cena [€/m]	
					Brez DDV	Z DDV
120	1,0	047557	8	48	40,20	49,04
120	3,0	047571	3	180	39,90	48,68
120	4,0	047588	4	240	39,90	48,68

CEV ODVODNA [s=0,80 mm]

M-MZR



Nominalna velikost	Dolžina v m	EAN številko izdelka	Pakiranje v m		Cena [€/m]	
					Brez DDV	Z DDV
150 ¹	3,0	047595	3	84	78,20	95,40

¹ Notranji ZGIB

PVC CEVNA FOLIJA

SD-ZR FOLIJA KJG

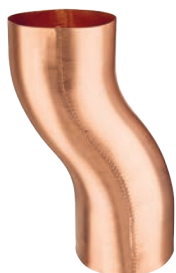
Nominalna velikost	Dolžina v m	EAN številko izdelka	Pakiranje v m		Cena [€/m]	
					Brez DDV	Z DDV
60-150	100,0	139726	100	6 000	0,38	0,46



KOLENO IZOGIBNO

M-MKO

Nominalna velikost	EAN številko izdelka	Pakiranje v kos		Cena [€/kos]	
				Brez DDV	Z DDV
80	047359	20	320	12,80	15,62
100	047366	20	240	15,40	18,79
120	047373	15	180	19,20	23,42



REDUKCIJA CEVI 72°

M-MZO

Nominalna velikost	EAN številko izdelka	Pakiranje v kos		Cena [€/kos]	
				Brez DDV	Z DDV
80/80	098146	4	120	30,10	36,72
100/60 *	098153	4	120	30,60	37,33
100/80	098160	4	120	33,60	40,99
100/100	098177	4	120	34,60	42,21
120/80	098184	3	90	37,30	45,51
120/100	098191	3	90	38,50	46,97
120/120	098207	3	90	40,10	48,92
150/120 *	098214	2	36	54,20	66,12
150/150 *	098221	2	36	55,50	67,71

* Izdelava po meri



OBJEMKA Z NAVOJEM M10



M-MOB

Nominalna velikost	EAN številko izdelka	Pakiranje v kos		Cena [€/kos]	
				Brez DDV	Z DDV
60	001511	25	3 000	4,70	5,73
80	001528	25	3 000	4,70	5,73
100	001535	25	3 000	5,05	6,16
120	001542	25	3 000	5,70	6,95
150	001559	20	2 400	7,25	8,85



INOX VIJAK ZA OBJEMKO M6x20



P-POB-NSK

Nominalna velikost	EAN številko izdelka	Pakiranje v kos		Cena [€/kos]	
				Brez DDV	Z DDV
M6 x 20 *	071675	1	–	0,15	0,18

* Izdelava po meri

VIJAK ZA OBJEMKO TORX M10

P-POB-HT



Nominalna velikost	EAN številko izdelka	Pakiranje v kos		Cena [€/kos]	
				Brez DDV	Z DDV
80	002464	100	40 000	1,00	1,22
140	002471	100	28 000	1,25	1,53
200	002488	100	20 000	1,55	1,89
250	002495	100	16 000	1,70	2,07
300	002501	100	11 200	1,70	2,07



BAKER

VLOŽEK M10



P-POB-HN DB

Nominalna velikost	EAN številko izdelka	Pakiranje v kos		Cena [€/kos]	
				Brez DDV	Z DDV
120	002426	100	25 000	0,40	0,49



VLOŽEK Z LAMELO M10



P-POB-HN DB

Nominalna velikost	EAN številko izdelka	Pakiranje v kos		Cena [€/kos]	
				Brez DDV	Z DDV
180	002433	100	12 000	0,42	0,51
240	002440	100	12 000	0,50	0,61
280	002457	100	12 000	0,53	0,65



KOMBINIRANI VIJAK TORX M10

P-POB-ZT/SZ

Nominalna velikost	EAN številko izdelka	Pakiranje v kos		Cena [€/kos]	
				Brez DDV	Z DDV
140	002587	50	10 400	0,45	0,55
180	002594	50	10 400	0,55	0,67



VLOŽEK ZA IZOLACIJO M10

P-POB-HN IZOL



Nominalna velikost	EAN številko izdelka	Pakiranje v kos		Cena [€/kos]	
				Brez DDV	Z DDV
M10 x 96	001207	25	2 625	2,70	3,29

IZOLACIJSKI ZATIČ KONICA ZIDAK BREZ TOPLLOTNE IZOLACIJE P-POB-HN WDVS140 M10



Nominalna velikost	EAN številko izdelka	Pakiranje v kos		Cena [€/kos]	
				Brez DDV	Z DDV
140	144843	1/5	750	4,80	5,86

IZOLACIJSKI ZATIČ KONICA ZIDAK S TOPLLOTNO IZOLACIJO P-POB-HN WDVS300 M10



Nominalna velikost	EAN številko izdelka	Pakiranje v kos		Cena [€/kos]	
				Brez DDV	Z DDV
300	144850	1/5	500	7,80	9,52

NERJAVNA UNI PLATFORMA ZA PRITRJEVANJE OB M10 P-POB-HN PLAT M10



Nominalna velikost	EAN številko izdelka	Pakiranje v kos		Cena [€/kos]	
				Brez DDV	Z DDV
M10	144836	25/500	5 000	3,35	4,09

NAVOJNA PALICA M10

P-POB-ZT



Nominalna velikost	EAN številko izdelka	Pakiranje v kos		Cena [€/kos]	
				Brez DDV	Z DDV
60	002556	100	20 800	0,20	0,24
100	002563	100	15 600	0,30	0,37
150	002570	50	10 400	0,55	0,67

PRITRDILNA PLOŠČA M10

P-POB-ZT MP



Nominalna velikost	EAN številko izdelka	Pakiranje v kos		Cena [€/kos]	
				Brez DDV	Z DDV
80 x 30	002518	25	5 200	1,15	1,40

ZAŠČITNI POKROV OBJEMKE

P-POB-HT AKG



Nominalna velikost	EAN številko izdelka	Pakiranje v kos		Cena [€/kos]	
				Brez DDV	Z DDV
29 x 13	002280	50	16 800	0,25	0,31
29 x 13	002211	50	16 800	0,25	0,31
29 x 13	002235	50	16 800	0,25	0,31
29 x 13	002266	50	16 800	0,25	0,31
29 x 13	002242	50	16 800	0,25	0,31
29 x 13	002228	50	16 800	0,25	0,31
29 x 13	002273	50	16 800	0,25	0,31
29 x 13	002259	50	16 800	0,25	0,31
29 x 13	002297	50	16 800	0,25	0,31





LOVILEC VODE

M-MZV

Nominalna velikost	EAN številko izdelka	Pakiranje v kos		Cena [€/kos]	
				Brez DDV	Z DDV
80	034953	6	180	21,60	26,35
100	034960	5	150	25,60	31,23

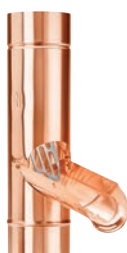

LOVILEC VODE S SITOM

M-MZVS

Nominalna velikost	EAN številko izdelka	Pakiranje v kos		Cena [€/kos]	
				Brez DDV	Z DDV
80	034922	6	180	24,70	30,13
100	034939	5	150	28,70	35,01
120	034946	3	90	48,70	59,41

BAKER



LOVILEC VODE S CEVJO

M-MZVHA

Nominalna velikost	EAN številko izdelka	Pakiranje v kos		Cena [€/kos]	
				Brez DDV	Z DDV
80	001429	1	60	89,00	108,58
120	001443	1	60	147,00	179,34



LOVILEC VODE S CEVJO IN GUMBOM

M-MZVHAG

Nominalna velikost	EAN številko izdelka	Pakiranje v kos		Cena [€/kos]	
				Brez DDV	Z DDV
100	001436	1	60	85,00	103,70



POCINKANO ZAŠČITNA CEV Z REVIZIJSKO ODPRTINO P-POZR

Nominalna velikost	Dolžina v m	EAN številko izdelka	Pakiranje v kos		Cena [€/kos]	
					Brez DDV	Z DDV
80	1,0	009708	1	70	60,00	73,20
100	1,0	009715	1	60	45,00	54,90
100	1,5	009722	1	60	89,00	108,58



POCINKANO ZAŠČITNA CEV Z REVIZIJSKO ODPRTINO P-POZR

Nominalna velikost	Dolžina v m	EAN številko izdelka	Pakiranje v kos		Cena [€/kos]	
					Brez DDV	Z DDV
120	1,0	009739	1	40	105,00	128,10
120	1,5	009746	1	40	143,00	174,46



POCINKANO BARVANO ZAŠČITNA CEV Z REVIZIJSKO ODPRTINO P-POZR

Nominalna velikost	Dolžina v m	EAN številko izdelka	Pakiranje v kos		Cena [€/kos]	
					Brez DDV	Z DDV
80 *	1,0	010254	1	70	64,00	78,08
100	1,0	010261	1	60	49,00	59,78
100	1,5	010278	1	60	97,00	118,34

* Izdelava po meri



POCINKANO BARVANO ZAŠČITNA CEV Z REVIZIJSKO ODPRTINO P-POZR

Nominalna velikost	Dolžina v m	EAN številko izdelka	Pakiranje v kos		Cena [€/kos]	
					Brez DDV	Z DDV
120	1,0	010285	1	40	115,00	140,30
120 *	1,5	010292	1	40	165,00	201,30

* Izdelava po meri



POCINKANO OBJEMKA Z GUMO M10 P-POB-OZR

Nominalna velikost	EAN številko izdelka	Pakiranje v kos		Cena [€/kos]	
				Brez DDV	Z DDV
80	002525	25	1 250	1,55	1,89
100	002532	25	1 250	2,00	2,44
120	002549	20	1 000	2,25	2,75

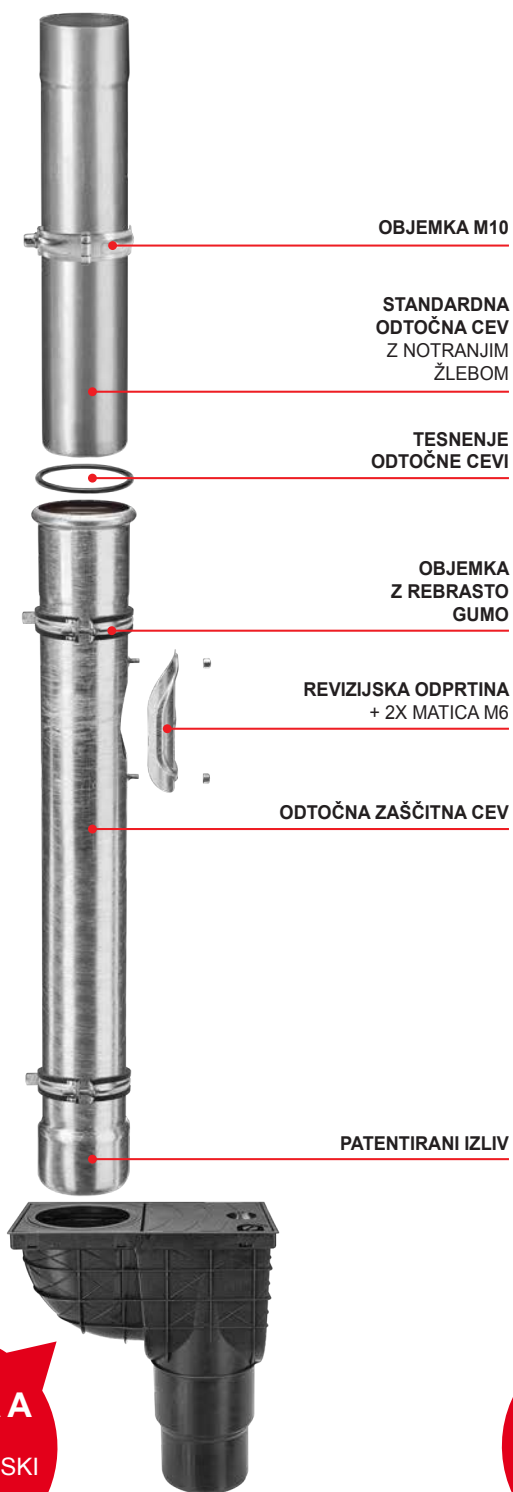

VERZIJA A
PVC
KANALIZACIJSKI
ODTOK

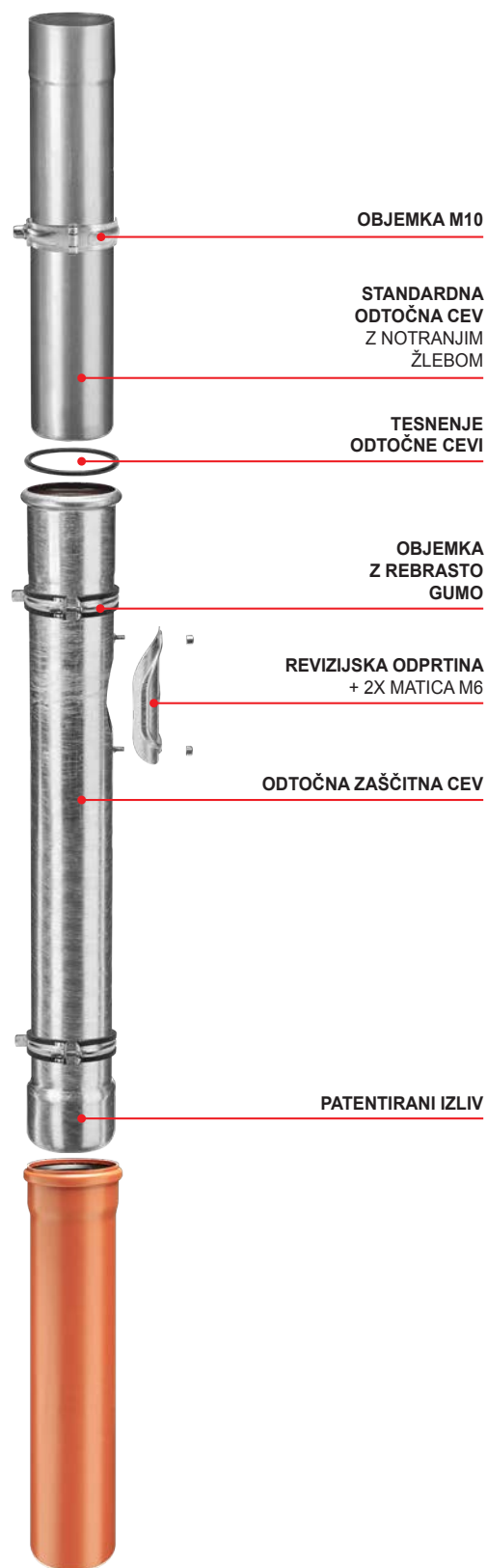

VERZIJA B
PVC
KANALIZACIJSKA
CEV

I. OSNOVNA DOLOČILA

- Družba KJG a.s., s sedežem Malinovského 800/131, 916 21 Čachtice, MŠ: 31 439 951 (v nadaljevanju „prodajalec“), izdaja naslednje splošne poslovne pogoje za prodajo in dobavo zlebnega strešnega sistema in opreme, lahke strešne kritine, trapezov, metalurškega materiala, strešnih dodatkov, orodij, strojev in drugega blaga v povezavi s strešnim sistemom (v nadaljevanju „blago“), ki jo prodajalec izvaja na podlagi okvirne kupne pogodbe (v nadaljevanju „OKP“) v odnosu do podjetnika pri izvajanju njegove poslovne dejavnosti in do države, državne ustanove, upravne enote ali javne institucije za zagotavljanje javnih potreb ali lastnega obratovanja (v nadaljevanju „kupec“).
- Splošni poslovni pogoji so kot del OKP sestavni del vsake posamezne kupoprodajne pogodbe (v nadaljevanju tudi „pogodba“), ki jo sklene prodajalec in kupec na podlagi OKP.

II. SKLENITEV KUPNE POGODBE

- Pisno naročilo kupca pomeni predlog za sklenitev posamezne kupoprodajne pogodbe, pri čemer mora vsako naročilo kupca vsebovati:
 - identifikacijske podatke kupca, ki so potrebni za izdajo računa;
 - opredelitev naročenega blaga (zlasti tip, vrsto, količino in mere);
 - kraj dobave, dobavni rok in način dobave blaga;
 - datum naročila;
 - ime, priimek, funkcija in podpis osebe, ki lahko zastopa kupca.
- Posamezna kupoprodajna pogodba je sklenjena v trenutku, ko prodajalec pisno potrdi naročilo kupca.

III. KUPNINA IN PLAČILNI POGOJI

- Kupec se zavezuje, da bo prodajalcu redno in pravočasno plačal kupnino za naročeno blago. Kupnina je določena po ceniku prodajalca (cene blaga so brez DDV), ki je veljaven na dan naročila kupca. Kupnino bo prodajalec v potrdilu naročila navedel po veljavnih pravnih predpisih vključno z DDV (pri dobavi blaga v Slovenski republiki). V nujnih primerih, kadar se kupnina določi kot samostojna cenovna kalkulacija na podlagi veljavnega cenika, kupec plača kupnino po cenovni kalkulaciji, ki jo prodajalec določi kot končni znesek kupnine glede na stroške, a ne sme biti višja od kupnine, ki je bila določena s kalkulacijo. Kupec ima pravico do popusta na ceno blaga v skladu z OKP. Če prodajalec spremeni v času trajanja OKP višino popusta za kupca pri ceni blaga, nemudoma kupca o tem dejstvu obvesti. Pri dobavi blaga v Slovenski republiki zaračuna prodajalec kupcu tudi DDV po veljavnih pravnih predpisih.
- Kupec ima za naročila blaga določen finančni kreditni limit in zapadlost računov v smislu OKP, prodajalec pa lahko fakturira kupnino kupcu z dnem dobave oziroma odpreme blaga. Po porabi kredita v smislu OKP ali v primeru neplačanega računa s strani kupca v roku zapadlosti, prodajalec lahko prekine dobavo blaga kupcu na podlagi pogodbe in ne potrdi drugega pisnega naročila kupca. S prekinjenimi dobavami blaga prodajalec nadaljuje:
 - v primeru prekoračitve kreditnega limita: s plačilom najstarejših računov do zneska preseženega kreditnega limita in plačilu vrednosti zahtevane odpreme blaga;
 - v primeru neplačanega zapadlega računa: po plačilu računa v celotni višini.
- Prodajalec lahko kadarkoli v času veljavnosti OKP spremeni kreditni limit kupca.
- Plačilo šteje za pravočasno v primeru priliva na račun prodajalca ali gotovinskega plačila v blagajni prodajalca do roka zapadlosti.
- Če kupec ne plača računa v roku zapadlosti, prodajalec lahko obračuna zamudne obresti v višini 0,05 % neplačanega zneska za vsak dan zamude.

IV. DOBAVA BLAGA IN PRIDRŽEK LASTNINE

- Prodajalec mora dobaviti blago kupcu v pogodbeno dogovorjeni količini, kakovosti in izvedbi, ki je primerna za namembno uporabo blaga. Dobavljeno blago prodajalca mora kupec prevzeti.
- Če se pogodbeni stranki nista dogovorili drugače, prodajalec mora blago zapakirati ali opremiti za prevoz na način, ki je običajen za zadevno blago v poslovnem stiku.
- Dobava blaga se izvede v roku in na način, ki sta ga pogodbeni strani dogovorili s pogodbo.
- Pri dobavi blaga prodajalcu mora zaposleni pri kupcu izkazati pravico do prevzema blaga.
- Če se blago izroča na sedežu prodajalca (oziroma v pripadajočem skladišču prodajalca, ki mu kupec predloži naročilnico) brez nakladanja na prevozno sredstvo, mora prevoznik, ki ga določi kupec, izkazati pravico do prevzema blaga.
- Če se blago dobavi kupcu na kraj dobave, ki je naveden v naročilu, z vozilom prodajalca, zaračuna prodajalec kupcu stroške prevoza po ceniku prevoza, ki je veljaven na dan predložitve naročila s strani kupca. Prodajalec si pridržuje pravico do razkladanja blaga samo v dostopnem terenu po njegovi presoji.
- Če ni določeno drugače, zaračuna prodajalec poštno stroške za pošiljanje blaga kupcu.
- Kupec se zavezuje, da bo v dobavnem roku blago prevzel. Če kupec obveznosti glede prevzema blaga v dobavnem roku ne izpolni, prodajalec ga pozove za izpolnitev obveznosti v dodatnem primernem roku. Če kupec blaga ne prevzame niti v dodatnem primernem roku, prodajalec lahko od pogodbe odstopi.
- Kupec, ki do dneva dobave blaga ne plača celotne kupnine, pridobi pravico do dobavljenega blaga šele s plačilom celotnega zneska kupnine.

V. PREHOD NEVARNOSTI ZA NASTANEK ŠKODE

- Nevarnost nastanka škode na blagu preide na kupca v trenutku prevzema blaga od prodajalca oziroma njegovega prevoznika; če kupec blaga ne prevzame pravočasno, preide nevarnost za nastanek škode na kupca v trenutku, ko prodajalec ali njegov prevoznik omogoči razpolaganje z blagom in kupec blaga ni prevzel ter je kršil pogodbo, čeprav je za možnost prevzema blaga vedel.
- Če prodajalec izroči blago za prevoz prevozniku, ki ga je določil kupec, na svojem sedežu v kraju Čachtice (oziroma v pripadajočem skladišču prodajalca), od katerega bo kupec blago prevzel, preide nevarnost za nastanek škode na kupca v trenutku izročitve blaga prevozniku.
- Če mora prodajalec odposlati blago kupcu, preide nevarnost za nastanek škode na blagu na kupca v trenutku izročitve blaga prvemu prevozniku za prevoz do namembnega kraja.
- Kupec mora pregledati blago takoj po prehodu nevarnosti za nastanek škode na blagu. Če se blago pošilja kupcu, mora blago pregledati takoj po dobavi v namembni kraj.

VI. ODGOVORNOST ZA NAPAKE IN GARANCIJA

- Prodajalec je odgovoren za napake blaga v trenutku prehoda nevarnosti za nastanek škode na kupca, četudi postane napaka očitna šele kasneje. Prodajalec je odgovoren tudi za vsako napako, ki nastane po prehodu nevarnosti nastanka škode na kupca, če škoda nastane zaradi kršitve njegovih obveznosti.
- Če kupec ne pregleda ali ne zagotovi pregleda blaga v času prehoda nevarnosti za nastanek škode na blagu, lahko uveljavi pravice za napake, ki bi jih lahko ugotovil ob takšnem pregledu, če izkaže obstoj takšne napake na blagu že v času prehoda nevarnosti za nastanek škode na blagu.
- Kupec mora prodajalcu sporočiti napake blaga takoj, ko
 - a/ bo ugotovil napako;
 - b/ bi moral ob strokovni skrbi napako ugotoviti ob pregledu, ki ga mora opraviti ob prehodu nevarnosti za nastanek škode ali
 - c/ bo napako ugotovil pozneje, najpozneje pa v dveh letih od časa dobave blaga oziroma dostave blaga na namembni kraj, ki je določen v pogodbi. Pri napakah, na katere se nanaša garancija za kakovost, velja namesto tega roka garancijski rok.
- Če prodajalec nudi kupcu garancijo za kakovost blaga, navede takšno izjavo v samostojnem garancijskem listu, v katerem navede tudi reklamacijski postopek.
- Garancijski rok prične teči z dnem dobave blaga. Če blago odpošilja prodajalec, garancijski rok teče od dneva dostave blaga na namembni kraj. Garancijski rok ne teče v času, kadar kupec ne more blaga uporabljati zaradi napak, za katere je odgovoren prodajalec.
- V primeru dobave blaga z napako kupcu je izključena uporaba določil 436. in 437. člena, drugega, tretjega in četrtega odstavka 439. člena in 441. člena Trgovinskega zakonika, prodajalec v takšnem primeru nudi kupcu popust ali odstrani napake, ki jih kupec navaja:
 - a/ z dobavo manjkajočega blaga;
 - b/ s popravilom blaga ali dobavo nadomestnega blaga v primeru odstranljivih napakah ali
 - c/ dobavo nadomestnega blaga v primeru napak, ki jih ni mogoče odstraniti.
- Popust mora ustrezati razliki med vrednostjo, ki bi jo imelo blago brez napak, in vrednostjo, ki jo ima dobavljeno blago z napako, pri čemer je za določitev vrednosti odtolčen čas, ko bi morala biti izvedena redna dobava. Kupec, ki mu prodajalec nudi popust pri kupnini, ne more zahtevati nadomestila izgubljenega dohodka zaradi pomanjkljivih karakteristik blaga, na katerega se popust nanaša.
- Pri dobavi nadomestnega blaga lahko prodajalec zahteva, da mu kupec na njegove stroške vrne blago, ki je predmet zamenjave, in sicer v stanju, v kakršnem je bilo dobavljeno. To ne velja, če nezmožnost vračila blaga v tako navedenem stanju ni nastala z ravnanjem ali opustitvijo dolžnega ravnanja kupca, ali je sprememba stanja nastala zaradi rednega pregleda za namen ugotovitve napak blaga. Če pred odkritjem napak kupec blago ali del blaga proda ali blago v celoti ali delno porabi ali spremeni ob njegovi običajni uporabi, mora neprodano ali neuporabljeno ali spremenjeno blago vrniti in zagotoviti prodajalcu nadomestilo do višine, v kateri je imel iz navedene uporabe blaga korist.
- Odgovornost prodajalca za napake, na katere se ne nanaša garancija za kakovost, ne nastane, če so te napake nastale po prehodu nevarnosti za nastanek škode na blagu z zunanjimi dogodki in jih ni povzročil prodajalec ali osebe, s pomočjo katerih je izpolnjeval svojo obveznost.

VII. VIŠJA SILA

- Če po sklenitvi pogodbe nastanejo nepredvidene in nespremenljive okoliščine, ki pomenijo trajno ali začasno oviro za izpolnjevanje obveznosti pogodbenih strani iz sklenjene pogodbe (vis maior), neizpolnitev obveznosti (ob trajni oviri) pogodbenih strani oziroma pozna izpolnitev obveznosti (ob začasni oviri) ne pomeni kršitve te pogodbe, pogodbeni stranki pa ni odgovorna za morebitno škodo, ki bi lahko nastala v povezavi z neizpolnitvijo pogodbenih obveznosti. Če je ovira za izpolnjevanje obveznosti iz pogodbe samo začasna, pogodbeni stranki se zavezuje, da bosta pristopili k izpolnjevanju svojih obveznosti nemudoma po odpravi takšne ovire. Vsaka pogodbeni stranki mora nemudoma obvestiti drugo pogodbeno stran o nastanku zgoraj navedenih ovir.
- Kot vis maior štejejo zlasti naravne nesreče, samovoljno ravnanje tretjih oseb, stavke, delovne izločitve, blokade, vojne (napovedane in nenapovedane), spremenjena politična situacija, ki izključuje ali nesorazmerno otežuje izvajanje pravic in obveznosti iz pogodbe ali drugi podobni dogodki.

VIII. VARSTVO OSEBNIH PODATKOV

- Kupec (za namene tega člena tudi druga oseba, ki je podpisana v OKP in naročilu v imenu kupca) daje prodajalcu izrecno soglasje v smislu zakona št. 428/2002 Ur. l. o varstvu osebnih podatkov po veljavnem besedilu (v nadaljevanju samo »zakon«) z obdelavo osebnih podatkov, ki so navedeni v OKP in naročilu kupca.
- Kupec daje prodajalcu izrecno soglasje z obdelavo osebnih podatkov za namen:
 - a/ izvajanja pravic in obveznosti iz OKP in posamezne pogodbe;
 - b/ vodenja evidence, ki jo mora prodajalec voditi v skladu z zakonom ali na podlagi zakona;
 - c/ trženja.
- Kupec izrecno soglaša, da prodajalec lahko za namene iz alineje 8.2. posreduje njegove osebne podatke tretji osebi, ki jo je pooblastil za izvajanje zadevne dejavnosti.
- Kupec soglaša, da prodajalec obdeluje njegove osebne podatke:
 - a/ za čas, ko mora prodajalec voditi evidenco iz alineje 8.2. točka b);
 - b/ za nujno potreben čas za zaščito zakonskih pravic in pravno zagotovljenih interesov prodajalca.
- Kupec jemlje na znanje, da lahko svoje soglasje z obdelavo osebnih podatkov prekliche in zahteva uničenje svojih osebnih podatkov v primeru, da prodajalec oziroma tretje osebe, ki jim je prodajalec posredoval osebne podatke, kršijo zakonske obveznosti.

IX. KONČNA DOLOČILA

- Kupec ne more na tretjo osebo prenesti ali tretji osebi odstopiti pravic iz OKP ali posamezne pogodbe brez izrecnega soglasja prodajalca.
- Če ni s splošnimi poslovnimi pogoji določeno drugače, OKP se lahko spremeni samo s pisnimi aneksi, ki jih podpisajo predstavniki obeh pogodbenih strani.
- Drugečni dogovori iz posamezne pogodbe med prodajalcem in kupcem imajo prednost pred določili OKP in temi splošnimi poslovnimi pogoji. Pravna razmerja, ki niso urejena z OKP, posamezno pogodbo in splošnimi poslovnimi pogoji, se ravnajo po Trgovinskem zakoniku in drugih splošno zavezujočih pravnih predpisih Slovenske republike, pri čemer so izključena kolizijska pravila in uporaba Konvencije Združenih narodov o pogodbah o mednarodni prodaji blaga (CISG) z dne 11.04.1980 in njihovih morebitnih dodatkov v primeru, da ima kupec sedež (kraj poslovanja) v drugi državi ali se blago dobavlja v drugo državo.
- Vse spore, ki nastanejo na podlagi OKP, bodo pogodbeni strani reševale po mirni poti. Reševanje sporov, ki jih ne bo mogoče rešiti sporazumno, je v pristojnosti (izključno) pristojnega sodišča Slovenske republike.
- Te splošne pogoje izdaja prodajalec po 273. členu Trgovinskega zakonika, in sicer z veljavnostjo od 01.01.2017