



ROZSDA  
MENTES  
ÁCEL

# ERESZCSATORNA RENDSZER FÉLKÖRÍVES



ÁRLISTA  
2024

AJÁNLOTT FOGYASZTÓ ÁRAK



POWERFUL PARTNER FOR YOUR ROOF



Rozsdamentes acél  
anyag | 3

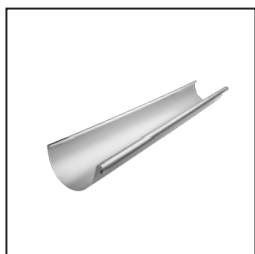

Csatorna | 6

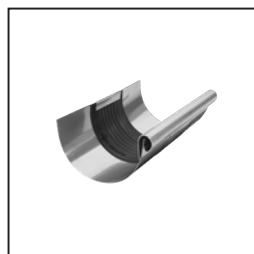

Dilatációs  
betét | 6



Csatorna  
tartozékok | 8



Csatornatartó | 9



Szeglet | 10



Véglemez | 10



Betorkollócsonk | 11



Könyök | 13



Lefolyócső | 14

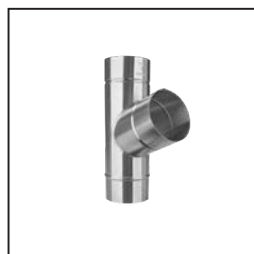

Lefolyócső  
tartozékok | 14



Bilincsfej | 14

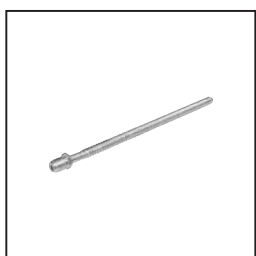

Bilincsfej  
tartozékok | 15



Esőlopó | 18



Állványcső | 19

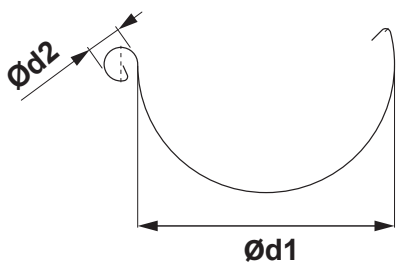

## TETŐERESZ MÉRETEK

(méretek és méretbeli tűrések az EN 612 szerint)

Kiterített szélesség (mm)	250	280	333
Ød1	105	127	153
Ød2	18	18	20

## HEGESZTVE TIG

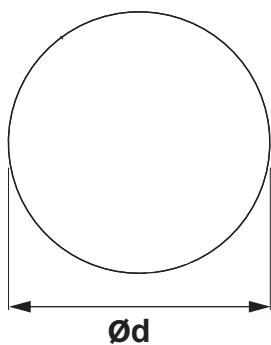

## LEFOLYÓCSŐ MÉRETEK

(méretek és méretbeli tűrések az EN 612 szerint)

Méretek	60	80	100	120
Névleges méret Ød (mm)	60	80	100	120

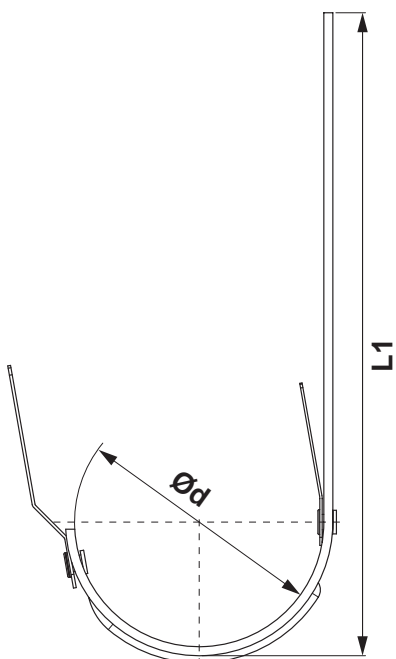

## ERESZCSATORNA TARTÓ KAMPÓK MÉRETEI

(méretek és méretbeli tűrések az EN 612 szerint)

Méretek (mm)	L1	Ød
250	310	105
280	345	127
333 – 550	385	153

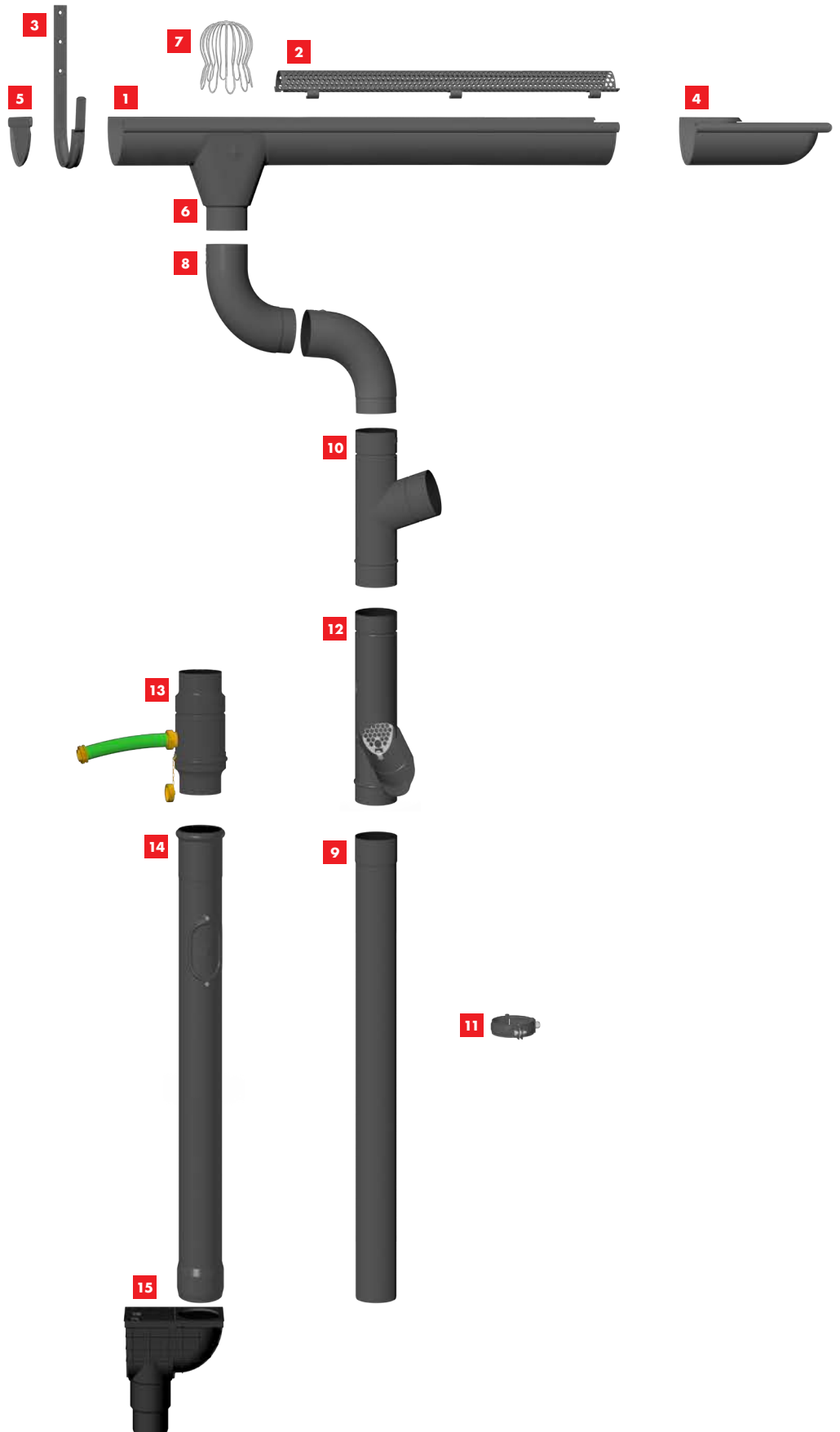

- 1** Csatorna körszelvényu
- 2** Lombrács
- 3** Csatornatartó
- 4** Külső szeglet
- 5** Véglemez
- 6** Betorkollócsonk
- 7** Lombkosár
- 8** Könyök
- 9** Lefolyócső
- 10** Y-Elágazás
- 11** Bilincsfej menetes M10
- 12** Esőlopó szűrővel
- 13** Esőlopó tömlővel
- 14** Reviso állványcső
- 15** Esővíz elvezető, függőlege



# ROZSDAMENTES ÁCEL

---



# ROZSDAMENTES ÁCEL

## CSATORNA KÖRSZELVÉNYU [s=0,50 mm]

N-NZ



Névleges méret	Hossz m	EAN szám	Csomagolás m		Ár Áfa nélkül [HUF/m]
250	4,0	086679	20	960	3 870,00
280	4,0	086686	20	840	4 340,00
333	4,0	086693	20	660	4 410,00
333	6,0	086709	30	990	4 410,00

## NÁSTREŠNÝ ŽĽAB SAMRÍNOVÝ [s=0,50 mm]

N-NZS



Névleges méret	Hossz m	EAN szám	Csomagolás m		Ár Áfa nélkül [HUF/m]
650 *	4,0	102850	4	200	11 960,00

\* Gyártás rendelésre

## DILATÁCIÓS BETÉT

N-NZDI

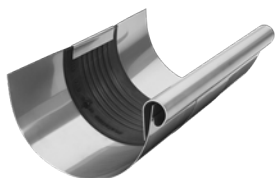

Névleges méret	EAN szám	Csomagolás db		Ár áfával [HUF/db]
250/260	092205	3	360	6 400,00
285/260	092212	3	360	6 860,00
333/260	092229	5	200	7 570,00

## FEKVÖERESZ DILATÁCIO

N-NZSDI



Névleges méret	EAN szám	Csomagolás db		Ár áfával [HUF/db]
670/260	110671	1	40	17 670,00

## DILATÁCIÓ

N-NZDIP



Névleges méret	Hossz m	EAN szám	Csomagolás m		Ár Áfa nélkül [HUF/m]
260	3,0	102805	3	120	21 030,00

## A DILATÁCIÓS ERESZCSATORNA ÉS SZALAG HASZNÁLATA

### DILATÁCIÓS ERESZCSATORNA

**Szerelési példa: Függő, ereszcatorna 500 mm kiterített szélességig.**  
A dilatációs ereszcatornát 15 m-es közőkben kell felszerelni. A külső szögletre és az ereszcatorna elejére elég a normál érték fele: legfeljebb 7,5 m. A belső szögletre a normál érték negyede felel meg: legfeljebb 3,75 m. Egyéb anyagokra és méretekre vonatkozóan: lásd az alábbi táblázatot. A szögletek mindig szilárd pontokként számíthatók.

### ETŐERESZEK FÉLKÖRÍVES DILATÁCIÓS ERESZCSATORNÁK

Ereszcatorna kiterített szélessége	Alumínium	Acél, Titán-cink, Réz, Rozsdamentes acél
< 500	12	15
> 500	8	10

### DILATÁCIÓS SZALAG

**Belső beépítés:** az alapra ragasztás nélkül rögzített ereszcatornák, nem szokványos profilú és lemezborítású falazattal ellátott tetők

### TETŐERESZ DILATÁCIÓS SZALAG

Ereszcatorna kiterített szélessége	Alumínium	Acél, Titán-cink, Réz, Rozsdamentes acél
< 500	8	10
> 500	6	8

A külső szögletre vagy az ereszcatorna elejére elég a normál érték fele. A belső szögletre a normál érték egynegyede érvényes.

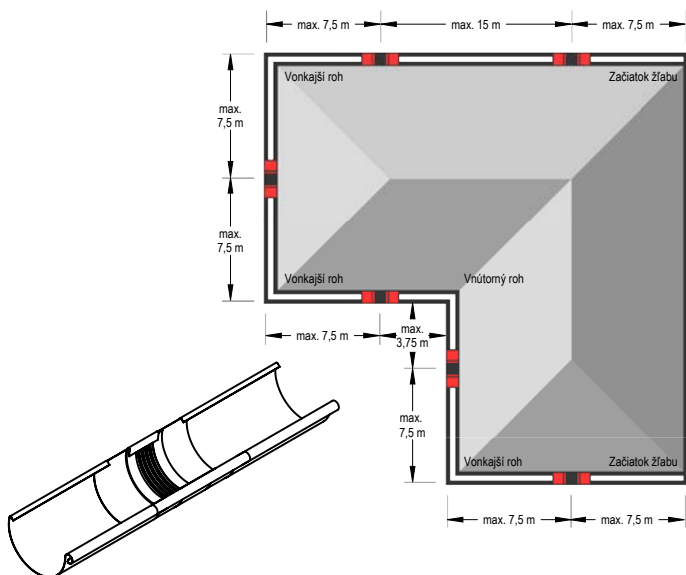

#### Megjegyzés a dilatációs ereszcatorna szereléséhez.

A forrasztás segítségével végzett szerelésnél először a középső gumi alkatrészt kell vizes ronggyal letakarni (hogy a meleg ne terjedjen át a középső gumi alkatrészbe). Be kell tartani a középső gumi alkatrésztől mért 6 cm legkisebb távolságot. Minden esetben kerülni kell a gumi nyílt lánggal való érintkezését.

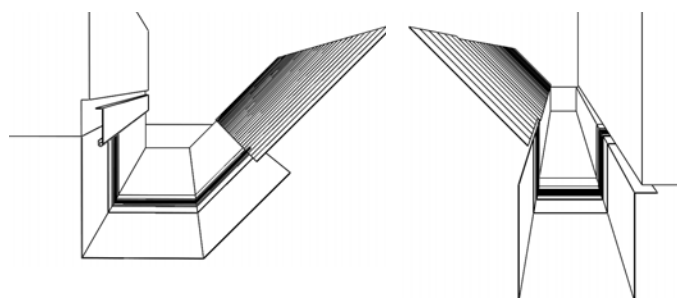

#### Megjegyzés a dilatációs szalag alkalmazásához.

A dilatációs szalag hajlításánál, szerelésénél győződjön meg arról, hogy:

- A hajlító-pofák rádiusza legalább 2 mm.
- A bádoglemez 1 mm vastagságától be kell tartani a hajlítási sugár 5 mm-es legkisebb értékét.
- A hajlító pofákat a hajlítás során a nyíróhatás - a gumi megrongálásának a megelőzése - céljából a középső gumi alkatrész 3 - 4 mm-es vastagságára kell beállítani.
- A középső gumi elem a hajlítás során nem lehet összenyomva, vagy megrongálva. Ezért egy 2-5 mm (vastag), úgy meghajlított alumínium bádoglemezt kellene alkalmazni, hogy az a hajlító pofák védőelemeként lehessen rögzítve. Így nagyobb hajlítási sugár érhető el megakadályozva a középső gumirész sérülését.



## ALUMÍNIUM LOMBRÁCS

W-WZNLM

Névleges méret	Hossz m	EAN szám	Csomagolás db		Ár áfával [HUF/db]
333	2,0	064905	25	300	11 290,00

## PVC LOMBRÁCS

SD-ZNL MRIEZKA

Névleges méret	Hossz m	EAN szám	Csomagolás db		Ár áfával [HUF/db]
171	1,0	008473	30	450	1 990,00
171	1,0	008466	30	450	1 990,00

ROZSDA-  
MENTES  
ÁCEL

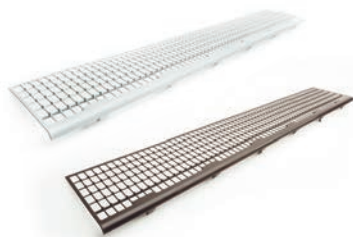

## PVC LOMBRÁCS

SD-ZNL N

Névleges méret	Hossz m	EAN szám	Csomagolás db		Ár áfával [HUF/db]
250	3,0	008480	10	400	10 580,00
280-333	3,0	008497	10	400	10 630,00

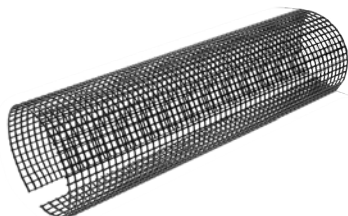





## CSATORNATARTÓ

N-NHP





Névleges méret	Anyag	EAN szám	Csomagolás db		Ár áfával [HUF/db]
					
<b>250/430</b>	25/4	092274	10	1 000	<b>1 900,00</b>
<b>280/480</b>	25/4	092281	10	1 000	<b>2 210,00</b>
<b>333/550</b>	30/4	092298	10	1 000	<b>2 520,00</b>



## TITÁN-CINK CSATORNATARTÓ FEKVÓERESZ

TZ-TZHOSSN

Névleges méret	Anyag	EAN szám	Csomagolás db		Ár áfával [HUF/db]
					
<b>4</b>	25/6	000910	15	300	<b>7 660,00</b>

## KÜLSŐ SZEGLET

N-NRCA

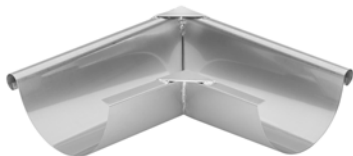

Névleges méret	EAN szám	Csomagolás db		Ár áfával [HUF/db]
250	092380 <b>MAFA</b>	2	150	19 040,00
280	092397 <b>MAFA</b>	2	150	19 440,00
333	092403 <b>MAFA</b>	2	150	19 930,00

**MAFA** – Manufaktúra (kézi gyártás)

## BELSŐ SZEGLET

N-NRCI

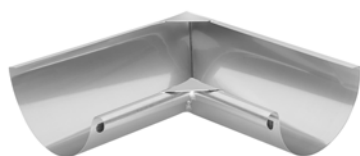

Névleges méret	EAN szám	Csomagolás db		Ár áfával [HUF/db]
250	092434 <b>MAFA</b>	2	150	19 040,00
280	092441 <b>MAFA</b>	2	150	19 440,00
333	092458 <b>MAFA</b>	2	150	19 930,00

**MAFA** – Manufaktúra (kézi gyártás)

## VÉGLEMEZ

N-NCL



Névleges méret	EAN szám	Csomagolás db		Ár áfával [HUF/db]
250	092175	6/60	1 440	600,00
280	092182	6/60	1 440	690,00
333	092199	6/60	1 440	800,00

## BETORKOLLÓCSONK

N-NKL



Névleges méret	EAN szám	Csomagolás db		Ár áfával [HUF/db]
<b>250/80</b>	092311	20	600	<b>10 360,00</b>
<b>280/100</b>	092328	20	600	<b>11 250,00</b>
<b>333/100</b>	092335	20	600	<b>11 420,00</b>
<b>333/120</b>	092342	15	300	<b>21 920,00</b>

KÍNÁLATUNKBAN SZEREPEL EGY ÚJ, FÉDER RÖGZÍTŐ RENDSZERREL RENDELKEZŐ PRÉMIUM ÚST, AMELY LEHETŐVÉ TESZI A KÖNYÖK IGÉNYELT IRÁNYBA TÖRTENŐ KÖNNYŰ ELFORDÍTÁSÁT, ÉS MINDEN HELYZETBEN MEGBÍZHATÓAN TARTJA HELYZETÉT, BÁRMILYEN KÖNYÖKRE SZEGECSELÉS NÉLKÜL FELSZERELHETŐ.





ROZSDA-  
MENTES  
ÁCEL

## LOMBKOSÁR

N-NZN





Névleges méret	EAN szám	Csomagolás db		Ár áfával [HUF/db]
				
60	001153	30	2 160	<b>2 460,00</b>
80	001160	20	1 440	<b>2 480,00</b>
100	001177	15	1 080	<b>2 520,00</b>
120	001184	10	720	<b>2 750,00</b>
150	001191	5	360	<b>4 340,00</b>



## KÖNYÖK 72°

N-NK





Névleges méret	EAN szám	Csomagolás db		Ár áfával [HUF/db]
				
60	086600	25	600	3 940,00
80	086617	25	400	3 760,00
100	086631	25	300	4 410,00
120	086655	15	240	6 420,00

## KÖNYÖK 85°

N-NKR





Névleges méret	EAN szám	Csomagolás db		Ár áfával [HUF/db]
				
80	086624	25	400	4 430,00
100	086648	25	300	5 090,00
120	086662	15	240	7 170,00

## KÖNYÖK 40°

N-NKT



Névleges méret	EAN szám	Csomagolás db		Ár áfával [HUF/db]
				
80	092359	25	400	4 070,00
100	092366	25	300	4 850,00
120	092373	15	240	7 080,00



## LEFOLYÓCSŐ [s=0,50 mm]

N-NZR

Névleges méret	Hossz m	EAN szám	Csomagolás m		Ár Áfa nélkül [HUF/m]
60	2,0	081322	10	490	3 030,00
80	3,0	081339	15	270	3 940,00
100	3,0	081346	15	180	4 410,00
100	4,0	081353	20	240	4 410,00
120	3,0	081360	24	144	5 840,00



## IDEIGLENES FÓLIACSŐ

SD-ZR FOLIA KJG

Névleges méret	Hossz m	EAN szám	Csomagolás m		Ár Áfa nélkül [HUF/m]
60-150	100,0	139726	100	6 000	170,00



## Y-ELÁGAZÁS 72°

N-NZO

Névleges méret	EAN szám	Csomagolás db		Ár áfával [HUF/db]
80/80 *	092489	4	90	8 860,00
100/60 *	092496	4	120	9 170,00
100/80 *	092502	4	120	9 520,00
100/100	092519	4	120	9 740,00
120/100	092526	3	90	10 890,00
120/120 *	092533	3	90	11 070,00

\* Gyártás rendelésre

## BILINCSFEJ MENETES M10

N-NOB





Névleges méret	EAN szám	Csomagolás db		Ár áfával [HUF/db]
60	054869	25	3 000	1 770,00
80	054876	25	3 000	1 770,00
100	054883	25	3 000	1 840,00
120	054890	25	3 000	1 990,00



## CSAVAR BILINCSHEZ M8x30

P-POB-NSK



Névleges méret	EAN szám	Csomagolás db		Ár áfával [HUF/db]
				
M8 x 30 *	139658	1	–	110,00

\* Gyártás rendelésre



## CSAVAR BILINCSHEZ MENETES SZÁRRAL TORX M10

P-POB-HT



Névleges méret	EAN szám	Csomagolás db		Ár áfával [HUF/db]
				
80	002464	100	40 000	440,00
140	002471	100	28 000	550,00
200	002488	100	20 000	690,00
250	002495	100	16 000	750,00
300	002501	100	11 200	750,00

ROZSDA-  
MENTES  
ÁCEL



## TIPLI M10



P-POB-HN DB

Névleges méret	EAN szám	Csomagolás db		Ár áfával [HUF/db]
				
120	002426	100	25 000	180,00



## TIPLI ZÁRO KUPAKALL M10



P-POB-HN DB

Névleges méret	EAN szám	Csomagolás db		Ár áfával [HUF/db]
				
180	002433	100	12 000	190,00
240	002440	100	12 000	220,00
280	002457	100	12 000	230,00



## TŐCSAVAR TORX M10

P-POB-ZT/SZ

Névleges méret	EAN szám	Csomagolás db		Ár áfával [HUF/db]
				
140	002587	50	10 400	200,00
180	002594	50	10 400	240,00



HUNGAROCELL TIPLI M10

P-POB-HN IZOL

Névleges méret	EAN szám	Csomagolás db		Ár áfával [HUF/db]
<b>M10 x 96</b>	001207	25	2 625	<b>1 200,00</b>



SZIGETELŐ DÜBEL CSAVARHEGY TÉGLA SZIGETELÉS NÉLKÜL P-POB-HN WDVS140 M10

Névleges méret	EAN szám	Csomagolás db		Ár áfával [HUF/db]
<b>140</b>	144843	1/5	750	<b>2 130,00</b>



SZIGETELŐ DÜBEL CSAVARHEGY SZIGETELÉSSEL ELLÁTOTT TÉGLA P-POB-HN WDVS300 M10

Névleges méret	EAN szám	Csomagolás db		Ár áfával [HUF/db]
<b>300</b>	144850	1/5	500	<b>3 450,00</b>



ROZSDAMENTES ACÉL UNI PLATFORM OB M10 MÉRETŰ BILINCS RÖGZÍTÉSÉHEZ P-POB-HN PLAT M10

Névleges méret	EAN szám	Csomagolás db		Ár áfával [HUF/db]
<b>M10</b>	144836	25/500	5 000	<b>1 480,00</b>



## MENETES RÚD M10

P-POB-ZT



Névleges méret	EAN szám	Csomagolás db		Ár áfával [HUF/db]
60	002556	100	20 800	90,00
100	002563	100	15 600	130,00
150	002570	50	10 400	240,00

## FALRA ROGZÍTHETŐ CSÖBILINCS TALP M10

P-POB-ZT MP



Névleges méret	EAN szám	Csomagolás db		Ár áfával [HUF/db]
80 x 30	002518	25	5 200	510,00

## TAKARÓSAPKA MENETES SZÁRHOZ

P-POB-HT AKG





Névleges méret	EAN szám	Csomagolás db		Ár áfával [HUF/db]
29 x 13	002280	50	16 800	110,00
29 x 13	002211	50	16 800	110,00
29 x 13	002235	50	16 800	110,00
29 x 13	002266	50	16 800	110,00
29 x 13	002242	50	16 800	110,00
29 x 13	002228	50	16 800	110,00
29 x 13	002273	50	16 800	110,00
29 x 13	002259	50	16 800	110,00
29 x 13	002297	50	16 800	110,00





## ESŐLOPÓ SZÜRÖVEL



N-NZVS

Névleges méret	EAN szám	Csomagolás db		Ár áfával [HUF/db]
				
80	035165	6	180	<b>A TESZTELÉSBEN</b>
100	035172	5	240	<b>A TESZTELÉSBEN</b>
120	035189	3	150	<b>A TESZTELÉSBEN</b>



## ALUMÍNIUM ESŐLOPÓ TÖMLŐVEL



W-WZVHA

Névleges méret	EAN szám	Csomagolás db		Ár áfával [HUF/db]
				
80	001481	1	60	<b>25 900,00</b>
120	001504	1	60	<b>49 820,00</b>



## ALUMÍNIUM VÍZLOPÓ TÖMLŐVEL ÉS GOMBBAL

W-WZVHAG

Névleges méret	EAN szám	Csomagolás db		Ár áfával [HUF/db]
				
100	001498	1	60	<b>25 900,00</b>



## ACÉL REVISO ÁLLVÁNYCSŐ SZÍN

P-POZR

Névleges méret	Hossz m	EAN szám	Csomagolás db		Ár áfával [HUF/db]
80	1,0	009708	1	70	26 570,00
100	1,0	009715	1	60	19 930,00
100	1,5	009722	1	60	39 410,00



## ACÉL REVISO ÁLLVÁNYCSŐ SZÍN

P-POZR

Névleges méret	Hossz m	EAN szám	Csomagolás db		Ár áfával [HUF/db]
120	1,0	009739	1	40	46 490,00
120	1,5	009746	1	40	63 320,00

ROZSDA-  
MENTES  
ÁCEL



## GUMIS BILINCS CSAVAROS M10

P-POB-OZR

Névleges méret	EAN szám	Csomagolás db		Ár áfával [HUF/db]
80	002525	25	1 250	690,00
100	002532	25	1 250	890,00
120	002549	20	1 000	1 000,00

# ROZSDAMENTES ÁCEL

ROZSDA-  
MENTES  
ÁCEL

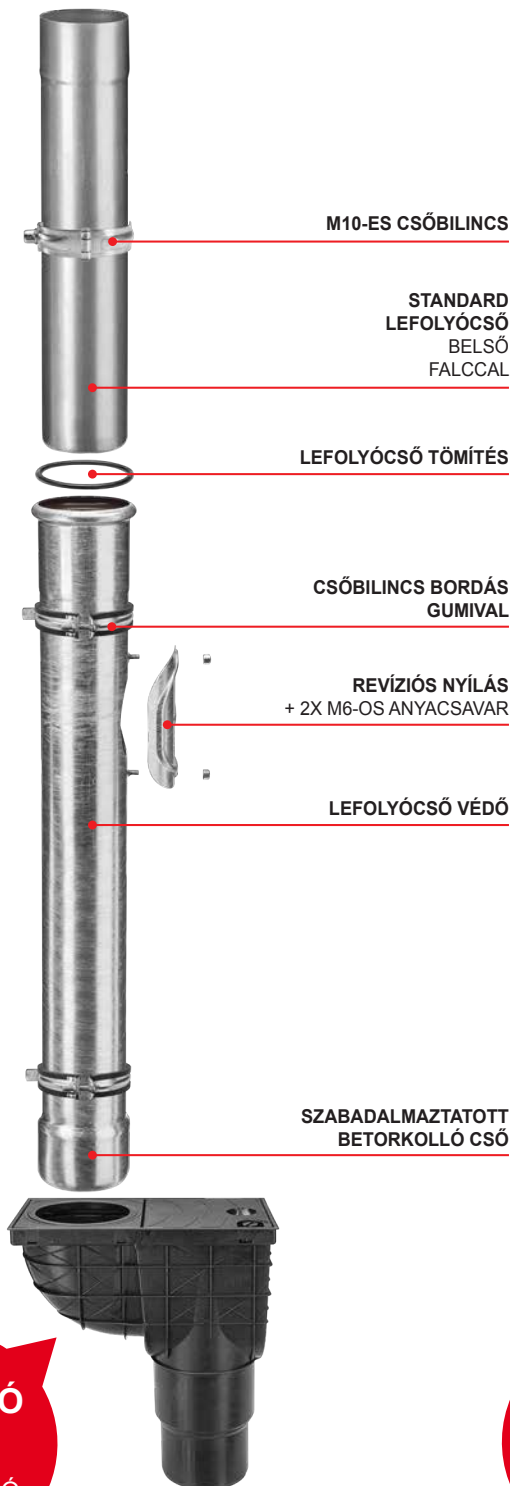

**A VERZIÓ**  
PVC  
SZENNY  
VÍZFELFOGÓ

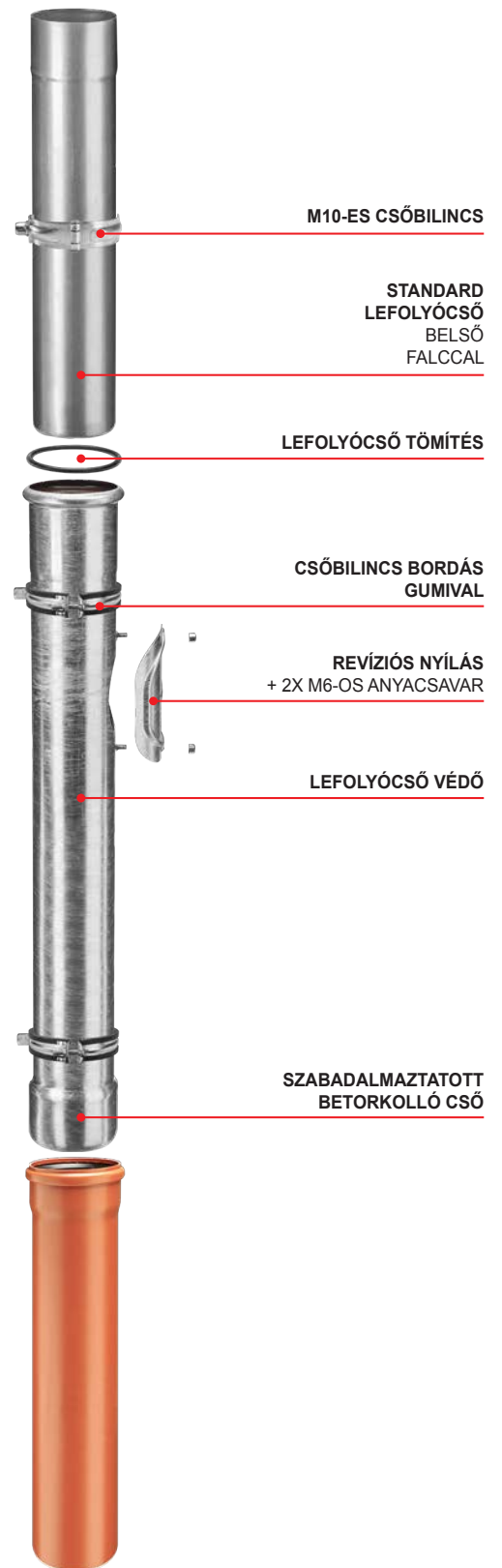

**B VERZIÓ**  
PVC  
SZENNYVÍZ  
CSŐVEZETÉK

