



OCYNKOWANA
STAL

POWLEKANA

SYSTEM RYNNOWY PÓŁOKRĄGLY



CENNIK
2025

ZAŁECANE CENY DETALICZNE



POWERFUL PARTNER FOR YOUR ROOF



Ocynkowana stal powlekana | 3



Rynna | 6



Rynna dylatacyjna | 14



Rynna wyposażenie | 17



Hak połączeniowy | 21



Narożnik | 26



Denko rynny | 28



Wylot | 30



Kolano | 44



Rura spustowa | 49



Rura spustowa wyposażenie | 58



Obejma rury | 61

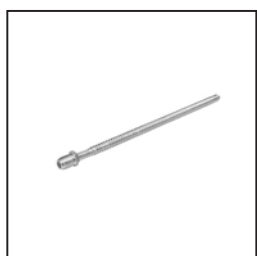

Obejma rury wyposażenie | 64



Rewizja rury spustowej | 67



Rura ochronna | 71

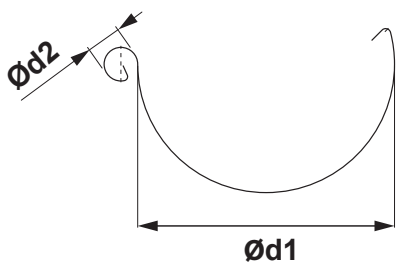

WYMIARY RYNIEN DACHOWYCH

(wymiar i tolerancje wymiarów według normy EN 612)

Szerokość w rozwinięciu (mm)	200	250	280	333	400	500
Ød1	80	105	127	153	192	250
Ød2	16	18	18	20	22	22

FALCOWANIE DO WEWNĄTRZ

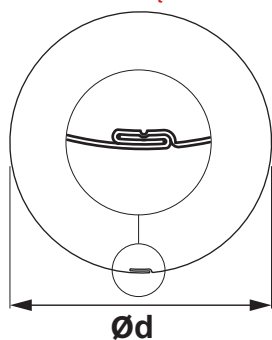

WYMIARY RYNIEN DACHOWYCH

(wymiar i tolerancje wymiarów według normy EN 612)

Wymiary	60	80	100	120	150
Wielkość nominalna Ød (mm)	60	80	100	120	150

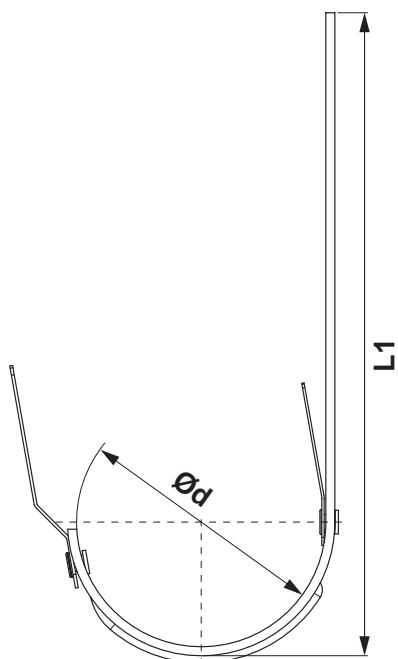

WYMIARY HAKÓW DACHOWYCH

(wymiar i tolerancje wymiarów według normy EN 612)

Wymiary (mm)	L1	Ød
200	290	80
250	310	105
280	345	127
333 – 550	385	153
333 – 610	445	153
400	400	192

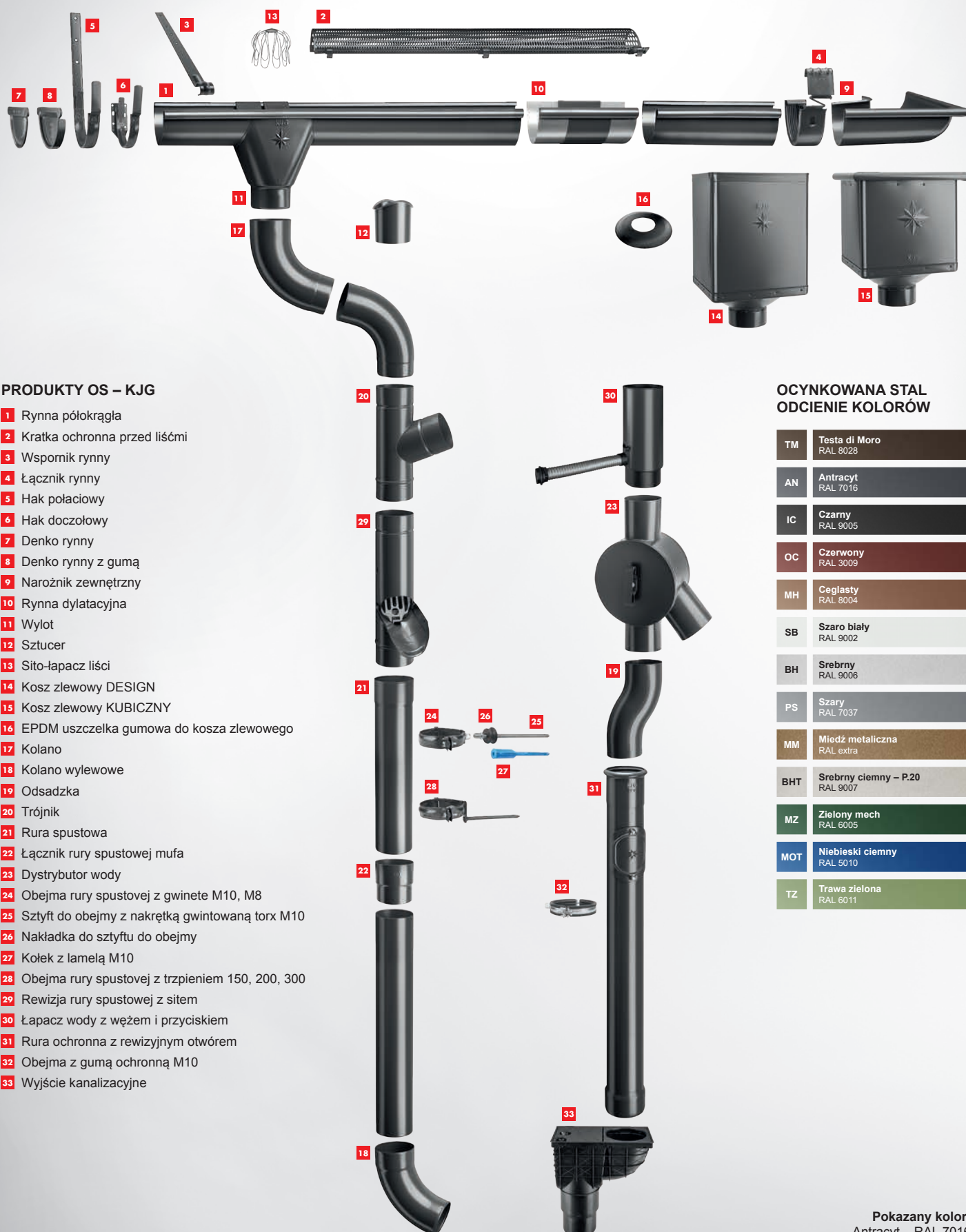

PRODUKTY OS – KJG

- 1 Rynna półokrągła
- 2 Kratka ochronna przed liśćmi
- 3 Wspornik rynny
- 4 Łącznik rynny
- 5 Hak pościowy
- 6 Hak doczołowy
- 7 Denko rynny
- 8 Denko rynny z gumą
- 9 Narożnik zewnętrzny
- 10 Rynna dylatacyjna
- 11 Wylot
- 12 Sztucer
- 13 Sито-łapacz liści
- 14 Kosz zlewowy DESIGN
- 15 Kosz zlewowy KUBICZNY
- 16 EPDM uszczelka gumowa do kosza zlewowego
- 17 Kolano
- 18 Kolano wylowowe
- 19 Odsadzka
- 20 Trójnik
- 21 Rura spustowa
- 22 Łącznik rury spustowej mufa
- 23 Dystrybutor wody
- 24 Obejma rury spustowej z gwintem M10, M8
- 25 Szyft do obejmy z nakrętką gwintowaną torx M10
- 26 Nakładka do szyftu do obejmy
- 27 Kołek z lamelą M10
- 28 Obejma rury spustowej z trzpieniem 150, 200, 300
- 29 Rewizja rury spustowej z sitem
- 30 Łapacz wody z węzłem i przyciskiem
- 31 Rura ochronna z rewizyjnym otworem
- 32 Obejma z gumą ochronną M10
- 33 Wyjście kanalizacyjne

**OCYNKOWANA STAL
ODCIEŃ KOLORÓW**

TM	Testa di Moro RAL 8028
AN	Antracyt RAL 7016
IC	Czarny RAL 9005
OC	Czerwony RAL 3009
MH	Ceglasty RAL 8004
SB	Szaro biały RAL 9002
BH	Srebrny RAL 9006
PS	Szary RAL 7037
MM	Miedź metaliczna RAL extra
BHT	Srebrny ciemny – P.20 RAL 9007
MZ	Zielony mech RAL 6005
MOT	Niebieski ciemny RAL 5010
TZ	Trawa zielona RAL 6011



OCYNKOWANA STAL POLYESTER

TATA STEEL





Tata została założona w 1868 roku przez Jamsetji Nusserwanji Tata i ma siedzibę w Indiach. To globalny konglomerat biznesowy działający w ponad 100 krajach na pięciu kontynentach. Od wczesnego startu w branży stalowej i motoryzacyjnej do nadążania za najnowszymi technologiami, Grupa Tata ma teraz silną pozycję w różnych branżach, takich jak agrochemiczna, motoryzacyjna, chemiczna, budowlana, finansowa i konsumencka.

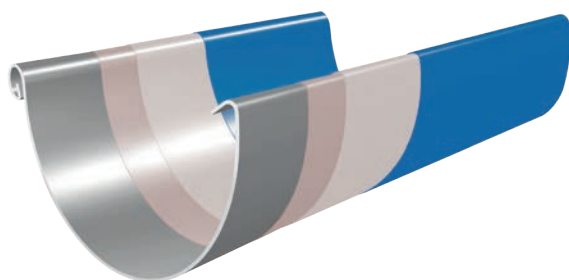

MARCEGAGLIA

Marcegaglia jest wiodącym graczem we Włoszech i największym niezależnym globalnym operatorem w branży stalowej. Z 5,6 milionami ton przetworzonych każdego roku i obrotem przekraczającym 5 miliardów euro (2017), Marcegaglia jest włoską grupą przemysłową, która jest wiodącym graczem w Europie i na świecie w dziedzinie transformacji stali. Zdobyte przywództwo jest wynikiem długiej, mocnej i stabilnej ścieżki wzrostu, która czyni Marcegaglię największym niezależnym globalnym graczem w transformacji stali.





-  Lakierowana warstwa wierzchnia (ok. 20 μm) na bazie poliestru zapewnia doskonałą optykę i najwyższą odporność na uszkodzenia
-  Podkład (ok. 5 μm) zapewniający doskonałą przyczepność i silną ochronę antykorozyjną
-  Warstwa cynku (225 g/m²) dla trwałej ochrony antykorozyjnej
-  Zoptymalizowana taśma stalowa do systemu rynnowego OS – KJG

OCYNKOWANA STAL POLYESTER

RYNNA PÓŁOKRĄGŁA [s=0,55]

P-PZ

Rozmiar nominalny	200	200	200
Długość w m	2,0	3,0	4,0
Cena w ZŁ/m	Z VAT	Z VAT	Z VAT
TM 1 Testa di Moro RAL 8028	42,70 043610	42,70 043627	42,70 043634
AN 2 Antracyt RAL 7016	42,70 042187	42,70 042194	42,70 042200
IC 3 Czarny RAL 9005	42,70 042545	42,70 042552	42,70 042569
OC 4 Czerwony RAL 3009		42,70 043191	42,70 043207
MH 5 Ceglasty RAL 8004		43,40 042750	
SB 6 Szaro biały RAL 9002		43,40 043498	
BH 7 Srebrny RAL 9006		43,40 042392	43,40 042408
PS 8 Szary RAL 7037		43,40 043375	43,40 043382
MM 9 Miedź metaliczna RAL extra		46,10 042927	
BHT – P.20 10 Srebrny ciemny RAL 9007			
MZ 11 Zielony mech RAL 6005		46,10 043085	
MOT 12 Niebieski ciemny RAL 5010		46,10 043016 *	
TZ 13 Trawa zielona RAL 6011		46,10 043825 *	
Pakowanie w m 	10	15	20
Pakowanie w m 	800	1 200	1 600

* Produkcja na zamówienie

OCYNKOWANA STAL
POLYESTER



OCYNKOWANA STAL POLYESTER

RYNNA PÓŁOKRĄGŁA [s=0,55]

P-PZ



Rozmiar nominalny	250	250	250	250	250
Długość w m	2,0	3,0	4,0	5,0	6,0
Cena w ZŁ/m	Z VAT	Z VAT	Z VAT	Z VAT	Z VAT
TM 1 Testa di Moro RAL 8028	38,10	37,20	37,20	37,20	37,20
	043641	043658	043665	043672	043689
AN 2 Antracyt RAL 7016	38,10	37,20	37,20	37,20	37,20
	042217	042224	042231	042248	042255
IC 3 Czarny RAL 9005	38,10	37,20	37,20	37,20	37,20
	042576	042583	042590	042606	042613
OC 4 Czerwony RAL 3009	38,10	37,20	37,20	37,20	37,20
	043214	043221	043238	043245	043252
MH 5 Ceglasty RAL 8004	38,70	37,80	37,80	37,80	37,80
	042774	042781	042798	042804	042811
SB 6 Szaro biały RAL 9002		37,80	37,80		37,80
		043504	043511		043528
BH 7 Srebrny RAL 9006		37,80	37,80	37,80	37,80
		042415	042422	042439	042446
PS 8 Szary RAL 7037			37,80		37,80
			043399		043405
MM 9 Miedź metaliczna RAL extra			40,00		40,00
			042934		042941
BHT – P.20 10 Srebrny ciemny RAL 9007			46,10		
			095466		
MZ 11 Zielony mech RAL 6005			40,00		40,00
			043092		043108
MOT 12 Niebieski ciemny RAL 5010			40,00		
			043023		
TZ 13 Trawa zielona RAL 6011			40,00		
			043832		
Pakowanie w m 	10	15	20	25	30
Pakowanie w m 	480	720	960	1 200	1 440



OCYNKOWANA STAL POLYESTER

RYNNA PÓŁOKRĄGŁA [s=0,55]

P-PZ

Rozmiar nominalny	280	280	280	280	280
Długość w m	2,0	3,0	4,0	5,0	6,0
Cena w ZŁ/m	Z VAT	Z VAT	Z VAT	Z VAT	Z VAT
TM 1 Testa di Moro RAL 8028	43,10 043696	42,10 043702	42,10 043719	42,10 043726	42,10 043733
AN 2 Antracyt RAL 7016	43,10 042262	42,10 042279	42,10 042286	42,10 042293	42,10 042309
IC 3 Czarny RAL 9005	43,10 042620	42,10 042637	42,10 042644	42,10 042651	42,10 042668
OC 4 Czerwony RAL 3009		42,10 043269	42,10 043276	42,10 043283	42,10 043290
MH 5 Ceglasty RAL 8004		42,70 042828	42,70 042835		42,70 042842
SB 6 Szaro biały RAL 9002			42,70 043535		42,70 043542
BH 7 Srebrny RAL 9006		42,70 042453	42,70 042460		42,70 042477
PS 8 Szary RAL 7037			42,70 043412		42,70 043429
MM 9 Miedź metaliczna RAL extra			45,80 042958		45,80 042965
BHT – P.20 10 Srebrny ciemny RAL 9007			51,70 095473		
MZ 11 Zielony mech RAL 6005			45,80 043115		45,80 043122
MOT 12 Niebieski ciemny RAL 5010			45,80 043030		
TZ 13 Trawa zielona RAL 6011			45,80 043849		
Pakowanie w m 	10	15	20	25	30
Pakowanie w m 	420	630	840	1 050	1 260



OCYNKOWANA STAL
POLYESTER



OCYNKOWANA STAL POLYESTER

RYNNA PÓŁOKRĄGŁA [s=0,55]

P-PZ



Rozmiar nominalny	333	333	333	333	333
Długość w m	2,0	3,0	4,0	5,0	6,0
Cena w ZŁ/m	Z VAT	Z VAT	Z VAT	Z VAT	Z VAT
TM Testa di Moro RAL 8028	44,90	43,70	43,70	43,70	43,70
	043740	043757	043764	043771	043788
AN Antracyt RAL 7016	44,90	43,70	43,70	43,70	43,70
	042316	042323	042330	042347	042354
IC Czarny RAL 9005	44,90	43,70	43,70	43,70	43,70
	042675	042682	042699	042705	042712
OC Czerwony RAL 3009	44,90	43,70	43,70	43,70	43,70
	043306	043313	043320	043337	043344
MH Ceglasty RAL 8004	45,50	44,30	44,30	44,30	44,30
	042859	042866	042873	042880	042897
SB Szaro biały RAL 9002		44,30	44,30	44,30	44,30
		043559	043566	043573	043580
BH Srebrny RAL 9006		44,30	44,30	44,30	44,30
		042484	042491	042507	042514
PS Szary RAL 7037		44,30	44,30	44,30	44,30
		043436	043443	043450	043467
MM Miedź metaliczna RAL extra			51,00	51,00	51,00
			042972	042989	042996
BHT – P.20 Srebrny ciemny RAL 9007			52,30		52,30
			095480		095497
MZ Zielony mech RAL 6005			51,00	51,00	51,00
			043139	043146	043153
MOT Niebieski ciemny RAL 5010			51,00		51,00
			043047		043054
TZ Trawa zielona RAL 6011			51,00		
			043856		
Pakowanie w m 	10	15	20	25	30
Pakowanie w m 	330	495	660	825	990



OCYNKOWANA STAL POLYESTER

RYNNA PÓŁOKRĄGŁA [s=0,55]

P-PZ

Rozmiar nominalny	400	400	500	500	333
Długość w m	4,0	6,0	4,0	6,0	7,0
Cena w ZŁ/m	Z VAT	Z VAT	Z VAT	Z VAT	Z VAT
TM 1 Testa di Moro RAL 8028	70,40	70,40			43,70
	043801	043818			043795 *
AN 2 Antracyt RAL 7016	70,40	70,40	95,30	95,30	
	042361	042378	086730 *	086747 *	
IC 3 Czarny RAL 9005	70,40	70,40			
	042729	042736			
OC 4 Czerwony RAL 3009	70,40	70,40			
	043351	043368			
MH 5 Ceglasty RAL 8004	71,00	71,00			
	042903	042910			
SB 6 Szaro biały RAL 9002	71,00	71,00	95,90	95,90	
	043597	043603	086778 *	086785 *	
BH 7 Srebrny RAL 9006	71,00	71,00	95,90	95,90	
	042521	042538	086754 *	086761 *	
PS 8 Szary RAL 7037	71,00	71,00			
	043474	043481			
MM 9 Miedź metaliczna RAL extra	74,70				
	043009				
BHT – P.20 10 Srebrny ciemny RAL 9007		78,70			
		095503			
MZ 11 Zielony mech RAL 6005	74,70	74,70			
	043160	043177 *			
MOT 12 Niebieski ciemny RAL 5010	74,70	74,70			
	043061	043078			
TZ 13 Trawa zielona RAL 6011	74,70				
	043863 *				
Pakowanie w m 	20	30	20	30	35
Pakowanie w m 	540	810	–	–	1 155

* Produkcja na zamówienie

OCYNKOWANA STAL
POLYESTER



OCYNKOWANA STAL POLYESTER

RYNNA PÓŁOKRĄGŁA [s=0,50]

P-PZ

Rozmiar nominalny	250	250	250	250
Długość w m	2,0	3,0	4,0	6,0
Cena w ZŁ/m	Z VAT	Z VAT	Z VAT	Z VAT
TM Testa di Moro RAL 8028	32,60 069184 *	32,60 069191	32,60 069207	32,60 069214 *
AN Antracyt RAL 7016		28,90 068729	28,90 068736	28,90 068750 *
IC Czarny RAL 9005		32,60 068965	32,60 068972	32,60 068996 *
OC Czerwony RAL 3009		32,60 069108 *	32,60 069115	32,60 069139 *
BH Srebrny RAL 9006		32,60 068842 *	32,60 068859	32,60 068873 *
TH Tmawo hneda ČOKO RAL 8017		32,60 084774 *	32,60 084781	32,60 084804 *
Pakowanie w m	10	15	20	30
Pakowanie w m	480	720	960	1 440

* Produkcja na zamówienie

RYNNA PÓŁOKRĄGŁA [s=0,50]

P-PZ

Rozmiar nominalny	280	280	280
Długość w m	3,0	4,0	6,0
Cena w ZŁ/m	Z VAT	Z VAT	Z VAT
TM Testa di Moro RAL 8028	35,70 069238 *	35,70 069245	35,70 069269 *
AN Antracyt RAL 7016	31,70 068767 *	31,70 068774	31,70 068798 *
IC Czarny RAL 9005	35,70 069016 *	35,70 069023	35,70 069047 *
OC Czerwony RAL 3009	35,70 069054 *	35,70 084767	35,70 084866 *
BH Srebrny RAL 9006	35,70 068880 *	35,70 068897	35,70 068910 *
TH Tmawo hneda ČOKO RAL 8017		35,70 084835 *	35,70 084859 *
Pakowanie w m	15	20	30
Pakowanie w m	630	840	1 260

* Produkcja na zamówienie

OCYNKOWANA STAL POLYESTER

RYNNA PÓŁOKRĄGŁA [s=0,50]

P-PZ

Rozmiar nominalny	333	333	333
Długość w m	2,0	3,0	4,0
Cena w ZŁ/m	Z VAT	Z VAT	Z VAT
TM Testa di Moro RAL 8028	40,00 069276 *	40,00 069283 *	40,00 069290
AN Antracyt RAL 7016		35,40 068804 *	35,40 068811
IC Czarny RAL 9005		40,00 069061 *	40,00 069078
OC Czerwony RAL 3009		40,00 069146 *	40,00 069153
BH Srebrny RAL 9006		40,00 068927 *	40,00 068934
TH Tmawo hnedá ĆOKO RAL 8017		40,00 084873 *	40,00 084880
Pakowanie w m	10	15	20
Pakowanie w m	330	495	660

* Produkcja na zamówienie

RYNNA PÓŁOKRĄGŁA [s=0,50]

P-PZ

Rozmiar nominalny	333	333	333
Długość w m	5,0	6,0	7,0
Cena w ZŁ/m	Z VAT	Z VAT	Z VAT
TM Testa di Moro RAL 8028	40,00 069306 *	40,00 069313 *	40,00 069320 *
AN Antracyt RAL 7016	35,40 068828 *	35,40 068835 *	
IC Czarny RAL 9005	40,00 069085 *	40,00 069092 *	
OC Czerwony RAL 3009	40,00 069160 *	40,00 069177 *	
BH Srebrny RAL 9006	40,00 068941 *	40,00 068958 *	
TH Tmawo hnedá ĆOKO RAL 8017	40,00 084897	40,00 084903	
Pakowanie w m	25	30	35
Pakowanie w m	825	990	1 155

* Produkcja na zamówienie



OCYNKOWANA STAL POLYESTER

RYNNA LEŻĄCA [s=0,55]

P-PZS



Rozmiar nominalny	650	650
Długość w m	4,0	6,0
Cena w ZŁ/m	Z VAT	Z VAT
TM 1 Testa di Moro RAL 8028	150,70 049926	150,70 049933
AN 2 Antracyt RAL 7016	150,70 049759	150,70 049766
IC 3 Czarny RAL 9005	150,70 049797	150,70 049803
OC 4 Czerwony RAL 3009	150,70 049865	150,70 049872
MH 5 Ceglasty RAL 8004	156,80 049810	156,80 049827
SB 6 Szaro biały RAL 9002	156,80 049902	
BH 7 Srebrny RAL 9006	156,80 049773	156,80 049780
PS 8 Szary RAL 7037	156,80 049889	
MM 9 Miedź metaliczna RAL extra	172,20 049834	
BHT – P.20 10 Srebrny ciemny RAL 9007	199,90 095749 *	
MZ 11 Zielony mech RAL 6005	172,20 049858	
MOT 12 Niebieski ciemny RAL 5010	172,20 049841 *	
TZ 13 Trawa zielona RAL 6011	172,20 049940 *	
Pakowanie w m 	4	6
Pakowanie w m 	200	300

* Produkcja na zamówienie



RYNNA DYLATACYJNA

P-PZDI

Rozmiar nominalny	250/260	280/260	333/260	400/260
Cena w ZŁ/szt.	Z VAT	Z VAT	Z VAT	Z VAT
TM 1 Testa di Moro RAL 8028	89,80 013064	95,30 013071	103,90 013088	122,40 013095
AN 2 Antracyt RAL 7016	89,80 012661	95,30 012678	103,90 012685	122,40 012692
IC 3 Czarny RAL 9005	89,80 012746 *	95,30 012753 *	103,90 012760	122,40 012777 *
OC 4 Czerwony RAL 3009	89,80 012944 *	95,30 012951 *	103,90 012968 *	122,40 012975 *
MH 5 Ceglasty RAL 8004	89,80 012784 *	95,30 012791 *	103,90 012807 *	122,40 012814 *
SB 6 Szaro biały RAL 9002	89,80 013026 *	95,30 013033 *	103,90 013040 *	122,40 013057 *
BH 7 Srebrny RAL 9006	89,80 012708 *	95,30 012715 *	103,90 012722 *	122,40 012739 *
PS 8 Szary RAL 7037	89,80 012982 *	95,30 012999 *	103,90 013002 *	122,40 013019 *
MM 9 Miedź metaliczna RAL extra	89,80 012821 *	95,30 012838 *	103,90 012845 *	122,40 012852 *
BHT – P.20 10 Srebrny ciemny RAL 9007	89,80 096098 *	95,30 096104 *	103,90 096111 *	122,40 114044 *
MZ 11 Zielony mech RAL 6005	89,80 012906 *	95,30 012913 *	103,90 012920 *	122,40 012937 *
MOT 12 Niebieski ciemny RAL 5010	89,80 012869 *	95,30 012876 *	103,90 012883 *	122,40 012890 *
TZ 13 Trawa zielona RAL 6011	89,80 013101 *	95,30 013118 *	103,90 013125 *	122,40 013132 *
Pakowanie w szt. 	3	3	5	5
Pakowanie w szt. 	360	360	200	200

* Produkcja na zamówienie

OCYNKOWANA STAL
POLYESTER

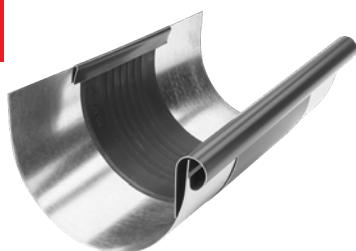



OCYNKOWANA STAL POLYESTER

DYLATACIJA RYNNY LEŻĄCEJ

P-PZSDI





Rozmiar nominalny	670/260	
Cena w ZŁ/szt.	Z VAT	
TM 1 Testa di Moro RAL 8028	193,70	013637 *
AN 2 Antracyt RAL 7016	193,70	013545 *
IC 3 Czarny RAL 9005	193,70	013569 *
OC 4 Czerwony RAL 3009	193,70	013606 *
MH 5 Ceglasty RAL 8004	193,70	013576 *
SB 6 Szaro biały RAL 9002	193,70	013620 *
BH 7 Srebrny RAL 9006	193,70	013552 *
PS 8 Szary RAL 7037	193,70	013613 *
MM 9 Miedź metaliczna RAL extra	193,70	013583 *
BHT – P.20 10 Srebrny ciemny RAL 9007	193,70	096067 *
MZ 11 Zielony mech RAL 6005	193,70	013651 *
MOT 12 Niebieski ciemny RAL 5010	193,70	013590 *
TZ 13 Trawa zielona RAL 6011	193,70	013644 *
Pakowanie w szt. 	1	
Pakowanie w szt. 	40	

* Produkcja na zamówienie

PAS DYLATACYJNY

P-PZDIP



Rozmiar nominalny	Długość w m	EAN numer produktu	Pakowanie w m		Cena z VAT [ZŁ/m]
					
260	3,0	012470	3	120	206,60
260	6,0	012487	6	240	206,60

ZASTOSOWANIE RYNNY DYLATACYJNEJ I DYLATACJI TAŚMOWEJ

RYNNA DYLATACYJNA

Przykładowy montaż: Rynna podokapowa o szerokości w rozwinięciu do 500 mm. Rynnę dylatacyjną należy montować w odstępach co 15 m. Dla naroża zewnętrznego i początku rynny obowiązuje połowiczna wartość wartości standardowej: maksymalnie 7,5 m. Dla naroża zewnętrznego obowiązuje jedna czwarta wartości standardowej: maksymalnie 3,75 m. Dla pozostałych materiałów i wymiarów: patrz tabela poniżej. Naroża uwzględnianie są zawsze jako stałe punkty odniesienia.

DACHOWE: RYNNY DYLATACYJNE PÓŁOKRĄGŁE

Szerokość w rozwinięciu rynny	Aluminium	Ocynkowane, Tytan-cynk, Miedź, Stal nierdzewna
< 500	12	15
> 500	8	10

DYLATACJA TAŚMOWA

Instalacja wewnętrzna: dla rynien przymocowanych bez klejenia do podkładu, dachy o profilu niestandardowym i obudową muru blachami metalowymi.

DACHOWA: DYLATACJA TAŚMOWA

Szerokość w rozwinięciu rynny	Aluminium	Ocynkowane, Tytan-cynk, Miedź, Stal nierdzewna
< 500	8	10
> 500	6	8

Dla naroża zewnętrznego obowiązuje połowa wartości standardowej. Dla naroża wewnętrznego obowiązuje jedna czwarta wartości standardowej.

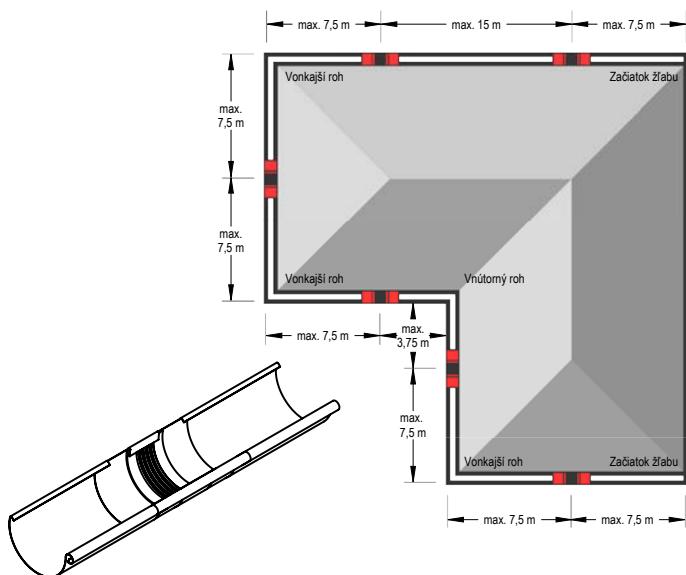

Uwaga dotycząca montażu rynny dylatacyjnej.

W trakcie montażu za pomocą lutowania środkowy element gumowy najpierw należy przykryć mokrą szmatką (aby nie doszło do przeniesienia energii cieplnej do środkowego elementu gumowego). Wymagane jest dotrzymanie minimalnej odległości 6 cm od środkowego elementu gumowego. W każdym przypadku trzeba uniknąć kontaktu gumy z otwartym ogniem (płomieniem).

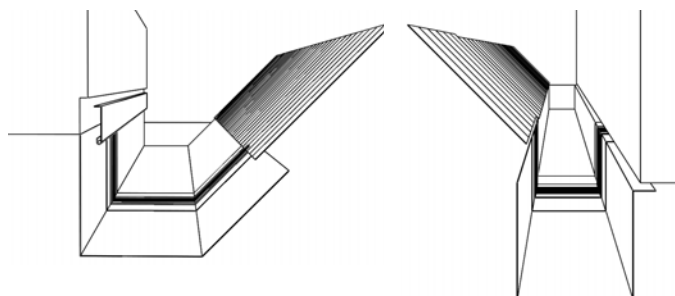

Uwaga dotycząca montażu taśmy dylatacyjnej

Przed wykonaniem procesu gięcia i montażu elementów dylatacyjnych należy upewnić się, czy:

- Szczęki gięcia mają minimalny promień wartości 2 mm.
- Dla blach grubości powyżej 1 mm należy dotrzymywać minimalny promień gięcia wartości 5 mm.
- Szczęki gięcia należy ustawić na grubość środkowej części gumowej o wartości od 3 do 4 mm, aby zapobiec efektowi strzyżenia – uszkodzeniu gumy.
- Środkowa część gumowa przeznaczona do gięcia nie może być pofalowana lub uszkodzona. Z tego względu powinno się stosować taśmę aluminiową grubości od 2 mm do 5 mm wygiętą tak, aby można ją przymocować jako ochronę szczęk służących do gięcia. W ten sposób można zwiększyć promień gięcia i zapobiec przesunięciu się środkowej części gumowej.

ALUMINIUM KRATKA OCHRONNA PRZED LIŚĆMI

P-PZNLN

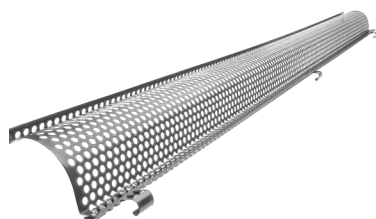



Rozmiar nominalny		333
Długość w m		2,0
Cena w ZŁ/szt.		Z VAT
TM 1 Testa di Moro RAL 8028		163,00 064943
AN 2 Antracyt RAL 7016		163,00 064912
IC 3 Czarny RAL 9005		163,00 064929 *
OC 4 Czerwony RAL 3009		163,00 064936 *
MH 5 Ceglasty RAL 8004		163,00 119766 *
SB 6 Szaro biały RAL 9002		163,00 117762 *
BH 7 Srebrny RAL 9006		163,00 117717 *
PS 8 Szary RAL 7037		163,00 117755 *
MM 9 Miedź metaliczna RAL extra		163,00 117724 *
BHT – P.20 10 Srebrny ciemny RAL 9007		163,00 097156 *
MZ 11 Zielony mech RAL 6005		163,00 117748 *
MOT 12 Niebieski ciemny RAL 5010		163,00 117731 *
TZ 13 Trawa zielona RAL 6011		163,00 117779 *
Pakowanie w szt.		15
Pakowanie w szt.		120

* Produkcja na zamówienie

OCYNKOWANA STAL POLYESTER



PVC LAPAĆ LIŚCIA

SD-ZNL MRIEZKA

Rozmiar nominalny	Długość w m	EAN numer produktu	Pakowanie w szt.		Cena z VAT [ZŁ/szt.]
					
PS 171	1,0	008473	30	450	27,70
TM 171	1,0	008466	30	450	27,70

PVC LAPAĆ LIŚCIA

SD-ZNL N

Rozmiar nominalny	Długość w m	EAN numer produktu	Pakowanie w szt.		Cena z VAT [ZŁ/szt.]
					
250	3,0	008480	10	400	147,00
280-333	3,0	008497	10	400	147,60

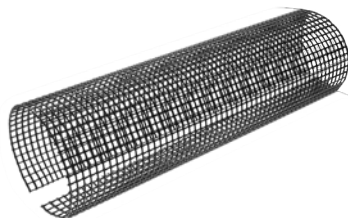
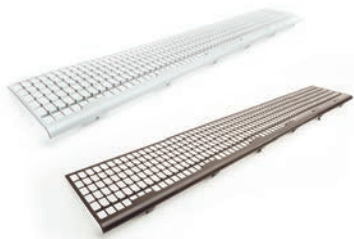

WSPORNIK RYNNY

P-PDZNV

Rozmiar nominalny	250-280	333	400
Rozmiar w mm	18	20	22
Cena w ZŁ/szt.	Z VAT	Z VAT	Z VAT
TM 1 Testa di Moro RAL 8028	9,80 085665	9,80 085672	9,80 085689 *
AN 2 Antracyt RAL 7016	9,80 085290	9,80 085306	9,80 085313
IC 3 Czarny RAL 9005	9,80 085351	9,80 085368	9,80 085375 *
OC 4 Czerwony RAL 3009	9,80 085504	9,80 085573	9,80 085597 *
MH 5 Ceglasty RAL 8004	9,80 085382	9,80 085399	9,80 085405 *
SB 6 Szaro biały RAL 9002	9,80 085634 *	9,80 085641	9,80 085658 *
BH 7 Srebrny RAL 9006	9,80 085320	9,80 085337	9,80 085344 *
PS 8 Szary RAL 7037	9,80 085603	9,80 085610	9,80 085627 *
MM 9 Miedź metaliczna RAL extra	9,80 085412 *	9,80 085429	9,80 085436 *
BHT – P.20 10 Srebrny ciemny RAL 9007	9,80 094636 *	9,80 094643 *	9,80 094650 *
MZ 11 Zielony mech RAL 6005	9,80 085474 *	9,80 085481 *	9,80 085498 *
MOT 12 Niebieski ciemny RAL 5010	9,80 085443 *	9,80 085450 *	9,80 085467 *
TZ 13 Trawa zielona RAL 6011	9,80 085696 *	9,80 085702 *	9,80 085719 *
Pakowanie w szt. 	25	25	25
Pakowanie w szt. 	3 000	3 000	3 000

* Produkcja na zamówienie



ŁĄCZNIK RYNNY

P-PSPZ

Rozmiar nominalny	250	280	333
Cena w ZŁ/szt.	Z VAT	Z VAT	Z VAT
TM 1 Testa di Moro RAL 8028	23,40 083852	23,40 083869	24,60 083876
AN 2 Antracyt RAL 7016	23,40 083456	23,40 083463	24,60 083470
IC 3 Czarny RAL 9005	23,40 083531	23,40 083548	24,60 083555
OC 4 Czerwony RAL 3009	23,40 083739	23,40 083746	24,60 083753
MH 5 Ceglasty RAL 8004	23,40 083579	23,40 083586	24,60 083593
SB 6 Szaro biały RAL 9002	23,40 083814	23,40 083821	24,60 083838
BH 7 Srebrny RAL 9006	23,40 083494	23,40 083500	24,60 083517
PS 8 Szary RAL 7037	23,40 083777	23,40 083784	24,60 083791
MM 9 Miedź metaliczna RAL extra	23,40 083616	23,40 083623	24,60 083630
BHT – P.20 10 Srebrny ciemny RAL 9007	23,40 094681	23,40 094698 *	24,60 094704
MZ 11 Zielony mech RAL 6005	23,40 083692	23,40 083708	24,60 083715
MOT 12 Niebieski ciemny RAL 5010	23,40 083654	23,40 083661	24,60 083678
TZ 13 Trawa zielona RAL 6011	23,40 083890 *	23,40 083906 *	24,60 083913
Pakowanie w szt. 📦	5	5	5
Pakowanie w szt. 🚚	600	600	600



* Produkcja na zamówienie

OCYNKOWANA STAL
POLYESTER



HAK POŁACIOWY

P-PHP

Rozmiar nominalny	200/380	250/430	280/480	280/480
Materiał	25/4	25/5	25/5	30/5
Cena w ZŁ/szt.	Z VAT	Z VAT	Z VAT	Z VAT
TM Testa di Moro RAL 8028	1 20,30	18,10	19,40	21,20
	045362	045379	045386	045393
AN Antracyt RAL 7016	2 20,30	18,10	19,40	21,20
	044648	044655	044662	044679
IC Czarny RAL 9005	3 20,30	18,10	19,40	21,20
	044808	044815	044822	044839
OC Czerwony RAL 3009	4 20,30	18,10	19,40	21,20
	045140	045157	045164	045171
MH Ceglasty RAL 8004	5 20,30	18,10	19,40	21,20
	044884	044891	044907	044914
SB Szaro biały RAL 9002	6 20,30	18,10	19,40	21,20
	045287	045294	045300	045317
BH Srebrny RAL 9006	7 20,30	18,10	19,40	21,20
	044723	044730	044747	044754
PS Szary RAL 7037	8 20,30	18,10		21,20
	045225	045232		045249
MM Miedź metaliczna RAL extra	9 20,30	18,10		21,20
	044969	044976		044983
BHT – P.20 Srebrny ciemny RAL 9007	10	18,10		21,20
		095961		095978
MZ Zielony mech RAL 6005	11 20,30	18,10		21,20
	045089	045096		045102
MOT Niebieski ciemny RAL 5010	12 20,30	18,10		21,20
	045027	045034		045041
TZ Trawa zielona RAL 6011	13 20,30	18,10		21,20
	045454 *	045461		045478
Pakowanie w szt. 	25	25	25	25
Pakowanie w szt. 	1 000	1 000	1 000	1 000

* Produkcja na zamówienie



HAK POŁACIOWY

P-PHP

Rozmiar nominalny	333/550	333/550	333/550	333/610	400/610
Materiał	25/5	30/4	30/5	30/5	30/6
Cena w ZŁ/szt.	Z VAT	Z VAT	Z VAT	Z VAT	Z VAT
TM Testa di Moro RAL 8028	1 19,40	20,30	21,50	25,20	36,30
	045409	045416 *	045423	045430	045447
AN Antracyt RAL 7016	2 19,40	20,30	21,50	25,20	36,30
	044686	080127 *	044693	044709	044716
IC Czarny RAL 9005	3 19,40		21,50	25,20	36,30
	044846		044853	044860	044877
OC Czerwony RAL 3009	4 19,40		21,50	25,20	36,30
	045188		045195	045201	045218
MH Ceglasty RAL 8004	5 19,40		21,50	25,20	36,30
	044921		044938	044945	044952
SB Szaro biały RAL 9002	6 19,40		21,50	25,20	36,30
	045324		045331	045348	045355
BH Srebrny RAL 9006	7 19,40		21,50	25,20	36,30
	044761		044778	044785	044792
PS Szary RAL 7037	8		21,50	25,20	36,30
			045256	045263	045270
MM Miedź metaliczna RAL extra	9		21,50	25,20	36,30
			044990	045003	045010
BHT – P.20 Srebrny ciemny RAL 9007	10		21,50		36,30
			095985		095992
MZ Zielony mech RAL 6005	11		21,50	25,20	36,30
			045119	045126	045133
MOT Niebieski ciemny RAL 5010	12		21,50	25,20	36,30
			045058	045065	045072
TZ Trawa zielona RAL 6011	13		21,50	25,20	36,30
			045485	045492	045508 *
Pakowanie w szt. 	25	25	25	25	25
Pakowanie w szt. 	1 000	1 000	1 000	1 000	500



* Produkcja na zamówienie

OCYNKOWANA STAL
POLYESTER



HAK POŁACIOWY Z NOSKIEM



P-PHPN

Rozmiar nominalny	250/430	280/480	333/550
Materiał	25/5	25/5	25/5
Cena w ZŁ/szt.	Z VAT	Z VAT	Z VAT
TM 1 Testa di Moro RAL 8028	17,80 095930	17,80 095947	19,70 095954
AN 2 Antracyt RAL 7016	17,80 095824	17,80 095831	19,70 095848
IC 3 Czarny RAL 9005		17,80 095879	19,70 095886 *
MH 5 Ceglasty RAL 8004		17,80 095893	19,70 095909
SB 6 Szaro biały RAL 9002		17,80 095916	19,70 095923 *
BH 7 Srebrny RAL 9006		17,80 095855	19,70 095862
PS 8 Szary RAL 7037			19,70 117496 *
Pakowanie w szt. 	25	25	25
Pakowanie w szt. 	1 000	1 000	1 000

* Produkcja na zamówienie

HAK DOCZOŁOWY Z NOSKIEM

P-PHPNK

Rozmiar nominalny	250	280	333
Materiał	25/4	25/4	25/5
Cena w ZŁ/szt.	Z VAT	Z VAT	Z VAT
TM 1 Testa di Moro RAL 8028	19,40 095435	20,60 095442	21,80 095459
AN 2 Antracyt RAL 7016	19,40 095312	20,60 095329	21,80 095336
IC 3 Czarny RAL 9005	19,40 095374	20,60 095381	21,80 095398
MH 5 Ceglasty RAL 8004	19,40 095404	20,60 095411	21,80 095428
BH 7 Srebrny RAL 9006	19,40 095343 *	20,60 095350	21,80 095367
Pakowanie w szt. 	25	25	25
Pakowanie w szt. 	1 000	1 000	1 000



* Produkcja na zamówienie



OCYNKOWANA STAL POLYESTER

HAK DO RYNNY LEŻĄCEJ Z PODPARCIEM

P-PHSSN

Rozmiar nominalny	4
Material	20/6
Cena w ZŁ/szt.	Z VAT
TM 1 Testa di Moro RAL 8028	52,90 033567
AN 2 Antracyt RAL 7016	52,90 033468
IC 3 Czarny RAL 9005	52,90 033482
OC 4 Czerwony RAL 3009	52,90 033536
MH 5 Ceglasty RAL 8004	52,90 033499
SB 6 Szaro biały RAL 9002	52,90 033550
BH 7 Srebrny RAL 9006	52,90 033475
PS 8 Szary RAL 7037	52,90 033543
MM 9 Miedź metaliczna RAL extra	52,90 033505
BHT – P.20 10 Srebrny ciemny RAL 9007	52,90 095510 *
MZ 11 Zielony mech RAL 6005	52,90 033529
MOT 12 Niebieski ciemny RAL 5010	52,90 033512 *
TZ 13 Trawa zielona RAL 6011	52,90 033574
Pakowanie w szt. 	25
Pakowanie w szt. 	1 000

* Produkcja na zamówienie

OCYNKOWANA STAL
POLYESTER



HAK DOCZOŁOWY

P-PHPK



Rozmiar nominalny	200	250	280	333	400
Materiał	25/4	25/4	25/4	25/5	30/5
Cena w ZŁ/szt.	Z VAT	Z VAT	Z VAT	Z VAT	Z VAT
TM Testa di Moro RAL 8028	1 22,10	20,90	22,40	24,30	33,80
	065551	065568	065575	065582	065599
AN Antracyt RAL 7016	2 22,10	20,90	22,40	24,30	33,80
	065056	065063	065070	065087	065094
IC Czarny RAL 9005	3 22,10	20,90	22,40	24,30	33,80
	065155	065162	065179	065186	065193 *
OC Czerwony RAL 3009	4 22,10	20,90	22,40	24,30	33,80
	065407	065414	065421	065438	065445
MH Ceglasty RAL 8004	5 22,10	20,90	22,40	24,30	33,80
	065209	065216	065223	065230	065247 *
SB Szaro biały RAL 9002	6 22,10	20,90	22,40	24,30	33,80
	065506	065513	065520	065537	065544
BH Srebrny RAL 9006	7 22,10	20,90	22,40	24,30	33,80
	065100	065117	065124	065131	065148
PS Szary RAL 7037	8 22,10	20,90	22,40	24,30	33,80
	065452	065469	065476	065483	065490
MM Miedź metaliczna RAL extra	9 22,10	20,90	22,40	24,30	33,80
	065254	065261	065278	065285	065292 *
BHT – P.20 Srebrny ciemny RAL 9007	10	20,90	22,40	24,30	
		095251	095268	095275	
MZ Zielony mech RAL 6005	11 22,10	20,90	22,40	24,30	33,80
	065353	065360	065377	065384	065391 *
MOT Niebieski ciemny RAL 5010	12 22,10	20,90	22,40	24,30	33,80
	065308 *	065315	065322	065339	065346
TZ Trawa zielona RAL 6011	13 22,10	20,90	22,40	24,30	33,80
	065605 *	065612 *	065629 *	065636 *	065643 *
Pakowanie w szt. 	25	25	25	25	20
Pakowanie w szt. 	1 000	1 000	1 000	1 000	800

* Produkcja na zamówienie

NAROŻNIK ZEWNĘTRZNY

P-PRA

Rozmiar nominalny	200	250	280	333	400
Cena w ZŁ/szt.	Z VAT	Z VAT	Z VAT	Z VAT	Z VAT
TM 1 Testa di Moro RAL 8028	73,20 075673	72,00 075680	72,60 075697	73,20 075703	183,90 075710
AN 2 Antracyt RAL 7016	73,20 075178	72,00 075185	72,60 075192	73,20 075208	183,90 075215
IC 3 Czarny RAL 9005	73,20 075260	72,00 075284	72,60 075291	73,20 075307	183,90 075314
OC 4 Czerwony RAL 3009	73,20 075529	72,00 075536	72,60 075543	73,20 075567	183,90 075550
MH 5 Ceglasty RAL 8004	73,20 075321	72,00 075338	72,60 075345	73,20 075352	183,90 075369
SB 6 Szaro biały RAL 9002	73,20 075635	72,00 075628	72,60 075642	73,20 075659	183,90 075666
BH 7 Srebrny RAL 9006	73,20 075222	72,00 075239	72,60 075246	73,20 075253	183,90 075277
PS 8 Szary RAL 7037	73,20 075574	72,00 075581	72,60 075598	73,20 075604	183,90 075611
MM 9 Miedź metaliczna RAL extra	73,20 075376	72,00 075383	72,60 075390	73,20 075406	183,90 075413
BHT – P.20 10 Srebrny ciemny RAL 9007		72,00 094384	72,60 094391 *	73,20 094407	183,90 110695
MZ 11 Zielony mech RAL 6005	73,20 075475	72,00 075482	72,60 075499	73,20 075505	183,90 075512
MOT 12 Niebieski ciemny RAL 5010	73,20 075420	72,00 075437	72,60 075444	73,20 075451	183,90 075468
TZ 13 Trawa zielona RAL 6011	73,20 075727 *	72,00 075734	72,60 075741	73,20 075758	183,90 075765 *
Pakowanie w szt. 📦	5	5	5	5	5
Pakowanie w szt. 🚚	150	150	150	150	150

* Produkcja na zamówienie

OCYNKOWANA STAL
POLYESTER



NAROŻNIK WEWNĘTRZNY

P-PRI

Rozmiar nominalny	200	250	280	333	400
Cena w ZŁ/szt.	Z VAT	Z VAT	Z VAT	Z VAT	Z VAT
TM 1 Testa di Moro RAL 8028	73,20 076281	72,00 076274	72,60 076298	73,20 076304	183,90 076311
AN 2 Antracyt RAL 7016	73,20 075772	72,00 075789	72,60 075796	73,20 075802	183,90 075819
IC 3 Czarny RAL 9005	73,20 075871	72,00 075888	72,60 075895	73,20 075901	183,90 075918
OC 4 Czerwony RAL 3009	73,20 076120	72,00 076137	72,60 076144	73,20 076168	183,90 076151
MH 5 Ceglasty RAL 8004	73,20 075925	72,00 075932	72,60 075949	73,20 075956	183,90 075963
SB 6 Szaro biały RAL 9002	73,20 076229	72,00 076236	72,60 076243	73,20 076250	183,90 076267
BH 7 Srebrny RAL 9006	73,20 075826	72,00 075833	72,60 075840	73,20 075857	183,90 075864
PS 8 Szary RAL 7037	73,20 076175	72,00 076199	72,60 076182	73,20 076205	183,90 076212
MM 9 Miedź metaliczna RAL extra	73,20 075970	72,00 075987	72,60 075994	73,20 076007	183,90 076014
BHT – P.20 10 Srebrny ciemny RAL 9007		72,00 094414	72,60 094421 *	73,20 094438	183,90 110688
MZ 11 Zielony mech RAL 6005	73,20 076076	72,00 076083	72,60 076090	73,20 076106	183,90 076113
MOT 12 Niebieski ciemny RAL 5010	73,20 076021 *	72,00 076038	72,60 076045	73,20 076052	183,90 076069
TZ 13 Trawa zielona RAL 6011	73,20 076335 *	72,00 076328	72,60 076342	73,20 076359	183,90 076366 *
Pakowanie w szt. 	5	5	5	5	5
Pakowanie w szt. 	150	150	150	150	150

* Produkcja na zamówienie



DENKO RYNNY

P-PCL

Rozmiar nominalny	200	250	280	333	400
Cena w ZŁ/szt.	Z VAT	Z VAT	Z VAT	Z VAT	Z VAT
TM 1 Testa di Moro RAL 8028	8,90 003164	8,00 003171	8,60 003188	8,90 003195	13,80 003201
AN 2 Antracyt RAL 7016	8,90 002662	8,00 002679	8,60 002686	8,90 002693	13,80 002709
IC 3 Czarny RAL 9005	8,90 002761	8,00 002778	8,60 002785	8,90 002792	13,80 002808
OC 4 Czerwony RAL 3009	8,90 003010	8,00 003027	8,60 003034	8,90 003041	13,80 003058
MH 5 Ceglasty RAL 8004	8,90 002815	8,00 002822	8,60 002839	8,90 002846	13,80 002853
SB 6 Szaro biały RAL 9002	8,90 003119	8,00 003126	8,60 003133	8,90 003140	13,80 003157
BH 7 Srebrny RAL 9006	8,90 002716	8,00 002723	8,60 002730	8,90 002747	13,80 002754
PS 8 Szary RAL 7037	8,90 003065	8,00 003072	8,60 003089	8,90 003096	13,80 003102
MM 9 Miedź metaliczna RAL extra	8,90 002860	8,00 002877	8,60 002884	8,90 002891	13,80 002907
BHT – P.20 10 Srebrny ciemny RAL 9007		8,00 094568	8,60 094575 *	8,90 094582	13,80 094599
MZ 11 Zielony mech RAL 6005	8,90 002969	8,00 002976	8,60 002983	8,90 002990	13,80 003003
MOT 12 Niebieski ciemny RAL 5010	8,90 002914	8,00 002921	8,60 002938	8,90 002945	13,80 002952
TZ 13 Trawa zielona RAL 6011	8,90 003218 *	8,00 003225	8,60 003232	8,90 003249	13,80 003256
Pakowanie w szt.	6/60	6/60	6/60	6/60	4/40
Pakowanie w szt.	1 440	1 440	1 440	1 440	960

* Produkcja na zamówienie



DENKO RYNNY Z GUMA

P-PCLG

Rozmiar nominalny	250	280	333
Cena w ZŁ/szt.	Z VAT	Z VAT	Z VAT
TM 1 Testa di Moro RAL 8028	16,30 004338	17,80 004345	18,50 004352
AN 2 Antracyt RAL 7016	16,30 004031	17,80 004048	18,50 004055
IC 3 Czarny RAL 9005	16,30 004093	17,80 004109	18,50 004116
OC 4 Czerwony RAL 3009	16,30 004246	17,80 004253	18,50 004260
MH 5 Ceglasty RAL 8004	16,30 004123	17,80 004130	18,50 004147
SB 6 Szaro biały RAL 9002	16,30 004307	17,80 004314	18,50 004321
BH 7 Srebrny RAL 9006	16,30 004062	17,80 004079	18,50 004086
PS 8 Szary RAL 7037	16,30 004277	17,80 004284	18,50 004291
MM 9 Miedź metaliczna RAL extra	16,30 004154	17,80 004161	18,50 004178
BHT – P.20 10 Srebrny ciemny RAL 9007	16,30 094605	17,80 094612 *	18,50 094629
MZ 11 Zielony mech RAL 6005	16,30 004215	17,80 004222	18,50 004239
MOT 12 Niebieski ciemny RAL 5010	16,30 004185	17,80 004192	18,50 004208
TZ 13 Trawa zielona RAL 6011	16,30 004369 *	17,80 004376 *	18,50 004383 *
Pakowanie w szt. 	4/40	4/40	4/40
Pakowanie w szt. 	960	960	960

* Produkcja na zamówienie



WYLOT

P-PKL

Rozmiar nominalny	200/60	250/60	250/80	280/80	280/100
Cena w ZŁ/szt.	Z VAT	Z VAT	Z VAT	Z VAT	Z VAT
TM 1 Testa di Moro RAL 8028	45,50	55,40	40,60	44,30	44,30
	067357	067364	067371	067388	067395
AN 2 Antracyt RAL 7016	45,50	55,40	40,60	44,30	44,30
	066251	066268	066275	066282	066299
IC 3 Czarny RAL 9005	45,50	55,40	40,60	44,30	44,30
	066473	066480	066497	066503	066510
OC 4 Czerwony RAL 3009	45,50	55,40	40,60	44,30	44,30
	067029	067036	067043	067050	067067
MH 5 Ceglasty RAL 8004	45,50	55,40	40,60	44,30	44,30
	066589	066596	066602	066619	066626
SB 6 Szaro biały RAL 9002	45,50	55,40	40,60	44,30	44,30
	067241	067258	067265	067272	067289
BH 7 Srebrny RAL 9006	45,50	55,40	40,60	44,30	44,30
	066367	066374	066381	066398	066404
PS 8 Szary RAL 7037	45,50	55,40	40,60	44,30	44,30
	067135	067142 *	067159	067166	067173
MM 9 Miedź metaliczna RAL extra	45,50	55,40	40,60	44,30	44,30
	066695	066701 *	066718	066725	066732
BHT – P.20 10 Srebrny ciemny RAL 9007	45,50	55,40	40,60	44,30	44,30
	119728 *	119735 *	094469	094476	094483
MZ 11 Zielony mech RAL 6005	45,50	55,40	40,60	44,30	44,30
	066916	066923	066930	066947	066954
MOT 12 Niebieski ciemny RAL 5010	45,50	55,40	40,60	44,30	44,30
	066800 *	066817 *	066824	066831	066848
TZ 13 Trawa zielona RAL 6011	45,50	55,40	40,60	44,30	44,30
	067463 *	067470 *	067487	067494 *	067500
Pakowanie w szt. 	20	20	20	20	20
Pakowanie w szt. 	600	600	600	600	600

* Produkcja na zamówienie



WYLOT

P-PKL



Rozmiar nominalny	333/80	333/100	333/120
Cena w ZŁ/szt.	Z VAT	Z VAT	Z VAT
TM 1 Testa di Moro RAL 8028	51,70 067401	48,90 067418	58,40 067425
AN 2 Antracyt RAL 7016	51,70 066305	48,90 066312	58,40 066329
IC 3 Czarny RAL 9005	51,70 066527	48,90 066534	58,40 066541
OC 4 Czerwony RAL 3009	51,70 067074	48,90 067081	58,40 067098
MH 5 Ceglasty RAL 8004	51,70 066633	48,90 066640	58,40 066657
SB 6 Szaro biały RAL 9002	51,70 067296	48,90 067302	58,40 067326
BH 7 Srebrny RAL 9006	51,70 066411	48,90 066428	58,40 066435
PS 8 Szary RAL 7037	51,70 067180	48,90 067197	58,40 067203
MM 9 Miedź metaliczna RAL extra	51,70 066749	48,90 066756	58,40 066763
BHT – P.20 10 Srebrny ciemny RAL 9007	51,70 094490 *	48,90 094506	58,40 094513
MZ 11 Zielony mech RAL 6005	51,70 066961	48,90 066978	58,40 066985
MOT 12 Niebieski ciemny RAL 5010	51,70 066855 *	48,90 066862	58,40 066879
TZ 13 Trawa zielona RAL 6011	51,70 067517 *	48,90 067524	58,40 067531
Pakowanie w szt. 	20	20	15
Pakowanie w szt. 	600	600	300

* Produkcja na zamówienie

WYLOT

P-PKL

Rozmiar nominalny	400/100	400/120	400/150
Cena w ZŁ/szt.	Z VAT	Z VAT	Z VAT
TM 1 Testa di Moro RAL 8028	116,90 067432	116,90 067449	132,20 067456
AN 2 Antracyt RAL 7016	116,90 066336	116,90 066343	132,20 066350
IC 3 Czarny RAL 9005	116,90 066558	116,90 066565	132,20 066572
OC 4 Czerwony RAL 3009	116,90 067104 *	116,90 067111	132,20 067128
MH 5 Ceglasty RAL 8004	116,90 066664 *	116,90 066671	132,20 066688
SB 6 Szaro biały RAL 9002	116,90 067319	116,90 067333	132,20 067340
BH 7 Srebrny RAL 9006	116,90 066442	116,90 066459	132,20 066466
PS 8 Szary RAL 7037	116,90 067210	116,90 067227	132,20 067234
MM 9 Miedź metaliczna RAL extra	116,90 066770 *	116,90 066787 *	132,20 066794 *
BHT – P.20 10 Srebrny ciemny RAL 9007	116,90 119742 *	116,90 094520	132,20 094667
MZ 11 Zielony mech RAL 6005	116,90 066992 *	116,90 067005	132,20 067012
MOT 12 Niebieski ciemny RAL 5010	116,90 066886 *	116,90 066893	132,20 066909
TZ 13 Trawa zielona RAL 6011	116,90 067548 *	116,90 067555	132,20 067562 *
Pakowanie w szt. 	15	15	15
Pakowanie w szt. 	300	300	300

* Produkcja na zamówienie

OCYNKOWANA STAL
POLYESTER



OCYNKOWANA STAL POLYESTER

NOWY SYSTEM
MOCOWANIA FEDER
UMOŻLIWIA MONTAŻ KOLANA
DO POŻĄDANEJ POZYCJI.
ŁATWY DO ZAINSTALOWANIA
BEZ UŻYCIA NARZĘDZI

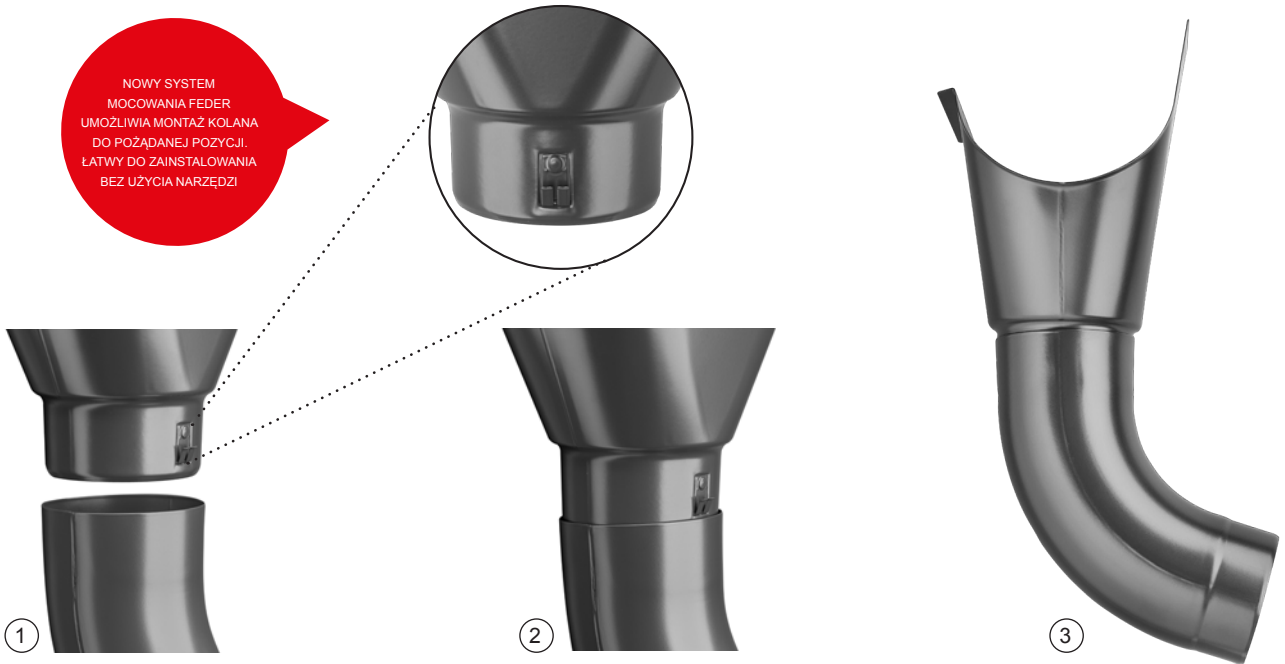

OCYNKOWANA STAL
POLYESTER



KOSZ ZLEWOWY CENTRALNY

IT-KLZF C

Rozmiar nominalny	60	80	100	120
Cena w ZŁ/szt.	Z VAT	Z VAT	Z VAT	Z VAT
TM 1 Testa di Moro RAL 8028	91,60 077028 *	92,30 077042 *	99,60 077066 *	132,80 077080 *
AN 2 Antracyt RAL 7016	91,60 076540 *	92,30 076564 *	99,60 076588 *	132,80 076601 *
IC 3 Czarny RAL 9005	91,60 076700 *	92,30 076724 *	99,60 076748 *	132,80 076762 *
OC 4 Czerwony RAL 3009	91,60 076861 *	92,30 076885 *	99,60 076908 *	132,80 076922 *
MH 5 Ceglasty RAL 8004	91,60 076786 *	92,30 076809 *	99,60 076823 *	132,80 076847 *
SB 6 Szaro biały RAL 9002	91,60 076946 *	92,30 076960 *	99,60 076984 *	132,80 077004 *
BH 7 Srebrny RAL 9006	91,60 076625 *	92,30 076649 *	99,60 076663 *	132,80 076687 *
PS 8 Szary RAL 7037				
MM 9 Miedź metaliczna RAL extra				
BHT – P.20 10 Srebrny ciemny RAL 9007				
MZ 11 Zielony mech RAL 6005				
MOT 12 Niebieski ciemny RAL 5010				
TZ 13 Trawa zielona RAL 6011				
Pakowanie w szt. 	10	10	10	10
Pakowanie w szt. 	300	300	200	200

* Produkcja na zamówienie



KOSZ ZLEWOWY BOCZNY

IT-KLZF B



Rozmiar nominalny	60	80	100	120
Cena w ZŁ/szt.	Z VAT	Z VAT	Z VAT	Z VAT
TM 1 Testa di Moro RAL 8028	91,60 077011 *	92,30 077035 *	99,60 077059 *	132,80 077073 *
AN 2 Antracyt RAL 7016	91,60 076533 *	92,30 076557 *	99,60 076571 *	132,80 076595 *
IC 3 Czarny RAL 9005	91,60 076694 *	92,30 076717 *	99,60 076731 *	132,80 076755 *
OC 4 Czerwony RAL 3009	91,60 076854 *	92,30 076878 *	99,60 076892 *	132,80 076915 *
MH 5 Ceglasty RAL 8004	91,60 076779 *	92,30 076793 *	99,60 076816 *	132,80 076830 *
SB 6 Szaro biały RAL 9002	91,60 076939 *	92,30 076953 *	99,60 076977 *	132,80 076991 *
BH 7 Srebrny RAL 9006	91,60 076618 *	92,30 076632 *	99,60 076656 *	132,80 076670 *
PS 8 Szary RAL 7037				
MM 9 Miedź metaliczna RAL extra				
BHT – P.20 10 Srebrny ciemny RAL 9007				
MZ 11 Zielony mech RAL 6005				
MOT 12 Niebieski ciemny RAL 5010				
TZ 13 Trawa zielona RAL 6011				
Pakowanie w szt. 📦	10	10	10	10
Pakowanie w szt. 🚚	300	300	200	200

* Produkcja na zamówienie

SZTUCER

P-PHRD

Rozmiar nominalny	80	100	120
Cena w ZŁ/szt.	Z VAT	Z VAT	Z VAT
TM 1 Testa di Moro RAL 8028	11,10 066015	11,70 066022	14,10 066039
AN 2 Antracyt RAL 7016	11,10 065711	11,70 065728	14,10 065735 *
IC 3 Czarny RAL 9005	11,10 065773 *	11,70 065780	14,10 065797 *
OC 4 Czerwony RAL 3009	11,10 065926 *	11,70 065933	14,10 065940 *
MH 5 Ceglasty RAL 8004	11,10 065803 *	11,70 065810	14,10 065827 *
SB 6 Szaro biały RAL 9002	11,10 065988 *	11,70 065995 *	14,10 066008 *
BH 7 Srebrny RAL 9006	11,10 065742 *	11,70 065759 *	14,10 065766 *
PS 8 Szary RAL 7037	11,10 065957 *	11,70 065964 *	14,10 065971 *
MM 9 Miedź metaliczna RAL extra	11,10 065834 *	11,70 065841 *	14,10 065858 *
BHT – P.20 10 Srebrny ciemny RAL 9007			
MZ 11 Zielony mech RAL 6005	11,10 065896 *	11,70 065902 *	14,10 065919 *
MOT 12 Niebieski ciemny RAL 5010	11,10 065865 *	11,70 065872 *	14,10 065889 *
TZ 13 Trawa zielona RAL 6011	11,10 066046 *	11,70 066053 *	14,10 066060 *
Pakowanie w szt. 	25	25	15
Pakowanie w szt. 	1 000	1 000	750

* Produkcja na zamówienie





OCYNKOWANA STAL POLYESTER

SITO-ŁAPACZ LIŚCI STAL NIERDZEWNA

N-NZN



Rozmiar nominalny	EAN numer produktu	Pakowanie w szt.		Cena z VAT [ZŁ/szt.]
				
60	001153	30	2 160	34,10
80	001160	20	1 440	34,40
100	001177	15	1 080	35,10
120	001184	10	720	38,10
150	001191	5	360	60,30



KOSZ ZLEWOWY DESIGN

P-PKLZ DE

Rozmiar nominalny	80	100	120
Cena w ZŁ/szt.	Z VAT	Z VAT	Z VAT
TM 1 Testa di Moro RAL 8028	58,00 027702	58,00 027726	64,00 027740
AN 2 Antracyt RAL 7016	58,00 026200	58,00 026224	64,00 026248
IC 3 Czarny RAL 9005	58,00 026507	58,00 026521	64,00 026545
OC 4 Czerwony RAL 3009	58,00 027252 *	58,00 027276	64,00 027290
MH 5 Ceglasty RAL 8004	58,00 026651	58,00 026675	64,00 026699
SB 6 Szaro biały RAL 9002	58,00 027559 *	58,00 027573	64,00 027597
BH 7 Srebrny RAL 9006	58,00 026354	58,00 026378	64,00 026392
PS 8 Szary RAL 7037	58,00 027405	58,00 027429	64,00 027443
MM 9 Miedź metaliczna RAL extra	58,00 026804 *	58,00 026828	64,00 026842
BHT – P.20 10 Srebrny ciemny RAL 9007	58,00 096210	58,00 096265	64,00 096319
MZ 11 Zielony mech RAL 6005	58,00 027108 *	58,00 027122	64,00 027146 *
MOT 12 Niebieski ciemny RAL 5010	58,00 026958 *	58,00 026972	64,00 027009 *
TZ 13 Trawa zielona RAL 6011	58,00 027856 *	58,00 027870 *	64,00 027894 *
Pakowanie w szt. 	2	2	2
Pakowanie w szt. 	36	36	36

* Produkcja na zamówienie



OCYNKOWANA STAL
POLYESTER



KOSZ ZLEWOWY DESIGN EKSCENTRYCZNY

P-PKLZ DX





Rozmiar nominalny	80	100	120
Cena w ZŁ/szt.	Z VAT	Z VAT	Z VAT
TM 1 Testa di Moro RAL 8028	356,70 027702	356,70 027726	393,60 027740
AN 2 Antracyt RAL 7016	356,70 026200	356,70 026224	393,60 026248
IC 3 Czarny RAL 9005	356,70 026507	356,70 026521	393,60 026545
OC 4 Czerwony RAL 3009	356,70 027252 *	356,70 027276	393,60 027290
MH 5 Ceglasty RAL 8004	356,70 026651	356,70 026675	393,60 026699
SB 6 Szaro biały RAL 9002	356,70 027559 *	356,70 027573	393,60 027597
BH 7 Srebrny RAL 9006	356,70 026354	356,70 026378	393,60 026392
PS 8 Szary RAL 7037	356,70 027405	356,70 027429	393,60 027443
MM 9 Miedź metaliczna RAL extra	356,70 026804 *	356,70 026828	393,60 026842
BHT – P.20 10 Srebrny ciemny RAL 9007	356,70 096210	356,70 096265	393,60 096319
MZ 11 Zielony mech RAL 6005	356,70 027108 *	356,70 027122	393,60 027146 *
MOT 12 Niebieski ciemny RAL 5010	356,70 026958 *	356,70 026972	393,60 027009 *
TZ 13 Trawa zielona RAL 6011	356,70 027856 *	356,70 027870 *	393,60 027894 *
Pakowanie w szt. 	2	2	2
Pakowanie w szt. 	36	36	36

* Produkcja na zamówienie

KOSZ ZLEWOWY KUBICZNY

P-PKLZ KU





Rozmiar nominalny	80	100	120
Cena w ZŁ/szt.	Z VAT	Z VAT	Z VAT
TM 1 Testa di Moro RAL 8028	442,80 027764	442,80 027795	455,10 027825
AN 2 Antracyt RAL 7016	442,80 026262	442,80 026293	455,10 026323
IC 3 Czarny RAL 9005	442,80 026569	442,80 026590	455,10 026620 *
OC 4 Czerwony RAL 3009	442,80 027313	442,80 027344	455,10 027375 *
MH 5 Ceglasty RAL 8004	442,80 026712 *	442,80 026743 *	455,10 026774 *
SB 6 Szaro biały RAL 9002	442,80 027610 *	442,80 027641	455,10 027672
BH 7 Srebrny RAL 9006	442,80 026415 *	442,80 026446	455,10 026477
PS 8 Szary RAL 7037	442,80 027467 *	442,80 027498	455,10 027528
MM 9 Miedź metaliczna RAL extra	442,80 026866 *	442,80 026897	455,10 026927 *
BHT – P.20 10 Srebrny ciemny RAL 9007	442,80 096203 *	442,80 096258	455,10 096302
MZ 11 Zielony mech RAL 6005	442,80 027160 *	442,80 027191 *	455,10 027221 *
MOT 12 Niebieski ciemny RAL 5010	442,80 027016 *	442,80 027047 *	455,10 027078 *
TZ 13 Trawa zielona RAL 6011	442,80 027917 *	442,80 027948 *	455,10 027979 *
Pakowanie w szt. 	2	2	2
Pakowanie w szt. 	36	36	36

* Produkcja na zamówienie

KOSZ ZLEWOWY KUBICZNY EXZENTRYCKÝ

P-PKLZ KX





Rozmiar nominalny	80	100	120
Cena w ZŁ/szt.	Z VAT	Z VAT	Z VAT
TM 1 Testa di Moro RAL 8028	541,20 027719 *	541,20 027733	578,10 027757
AN 2 Antracyt RAL 7016	541,20 026217	541,20 026231	578,10 026255
IC 3 Czarny RAL 9005	541,20 026514	541,20 026538	578,10 026552
OC 4 Czerwony RAL 3009	541,20 027269 *	541,20 027283 *	578,10 027306
MH 5 Ceglasty RAL 8004	541,20 026668 *	541,20 026682 *	578,10 026705 *
SB 6 Szaro biały RAL 9002	541,20 027566 *	541,20 027580 *	578,10 027603 *
BH 7 Srebrny RAL 9006	541,20 026361 *	541,20 026385	578,10 026408
PS 8 Szary RAL 7037	541,20 027412 *	541,20 027436 *	578,10 027450
MM 9 Miedź metaliczna RAL extra	541,20 026811 *	541,20 026835 *	578,10 026859 *
BHT – P.20 10 Srebrny ciemny RAL 9007	541,20 096241 *	541,20 096296 *	578,10 096340 *
MZ 11 Zielony mech RAL 6005	541,20 027115 *	541,20 027139 *	578,10 027153 *
MOT 12 Niebieski ciemny RAL 5010	541,20 026965 *	541,20 026989 *	578,10 026996 *
TZ 13 Trawa zielona RAL 6011	541,20 027863 *	541,20 027887 *	578,10 027900 *
Pakowanie w szt. 	2	2	2
Pakowanie w szt. 	36	36	36

* Produkcja na zamówienie

KOSZ ZLEWOWY KUBICZNY EKSCENTRYCZNY Z RURĄ P-PKLZ KXV





Rozmiar nominalny	80	100	120
Cena w ZŁ/szt.	Z VAT	Z VAT	Z VAT
TM 1 Testa di Moro RAL 8028	707,30 027771 *	707,30 027801 *	707,30 027832 *
AN 2 Antracyt RAL 7016	707,30 026279 *	707,30 026309 *	707,30 026330 *
IC 3 Czarny RAL 9005	707,30 026576 *	707,30 026606	707,30 026637 *
OC 4 Czerwony RAL 3009	707,30 027320 *	707,30 027351 *	707,30 027382 *
MH 5 Ceglasty RAL 8004	707,30 026729 *	707,30 026750 *	707,30 026781 *
SB 6 Szaro biały RAL 9002	707,30 027627 *	707,30 027658 *	707,30 027689 *
BH 7 Srebrny RAL 9006	707,30 026422 *	707,30 026453 *	707,30 026484 *
PS 8 Szary RAL 7037	707,30 027474 *	707,30 027504 *	707,30 027535 *
MM 9 Miedź metaliczna RAL extra	707,30 026873 *	707,30 026903 *	707,30 026934 *
BHT – P.20 10 Srebrny ciemny RAL 9007	707,30 096234 *	707,30 096289 *	707,30 096333 *
MZ 11 Zielony mech RAL 6005	707,30 027177 *	707,30 027207 *	707,30 027238 *
MOT 12 Niebieski ciemny RAL 5010	707,30 027023 *	707,30 027054 *	707,30 027085 *
TZ 13 Trawa zielona RAL 6011	707,30 027924 *	707,30 027955 *	707,30 027986 *
Pakowanie w szt. 	2	2	2
Pakowanie w szt. 	36	36	36

* Produkcja na zamówienie

USZCZELKA GUMOWA DO KOSZA ZLEWOWEGO

P-PKLZ T



Rozmiar nominalny	EAN numer produktu	Pakowanie w szt.		Cena z VAT [ZŁ/szt.]
				
IC 70-85	077103	5	600	24,60
IC 100-110	077110	5	600	25,20
IC 110-125	077097	5	600	25,80
PS 70-85	077134	5	600	27,70
PS 100-110	077141	5	600	30,10
PS 110-125	077127	5	600	30,80

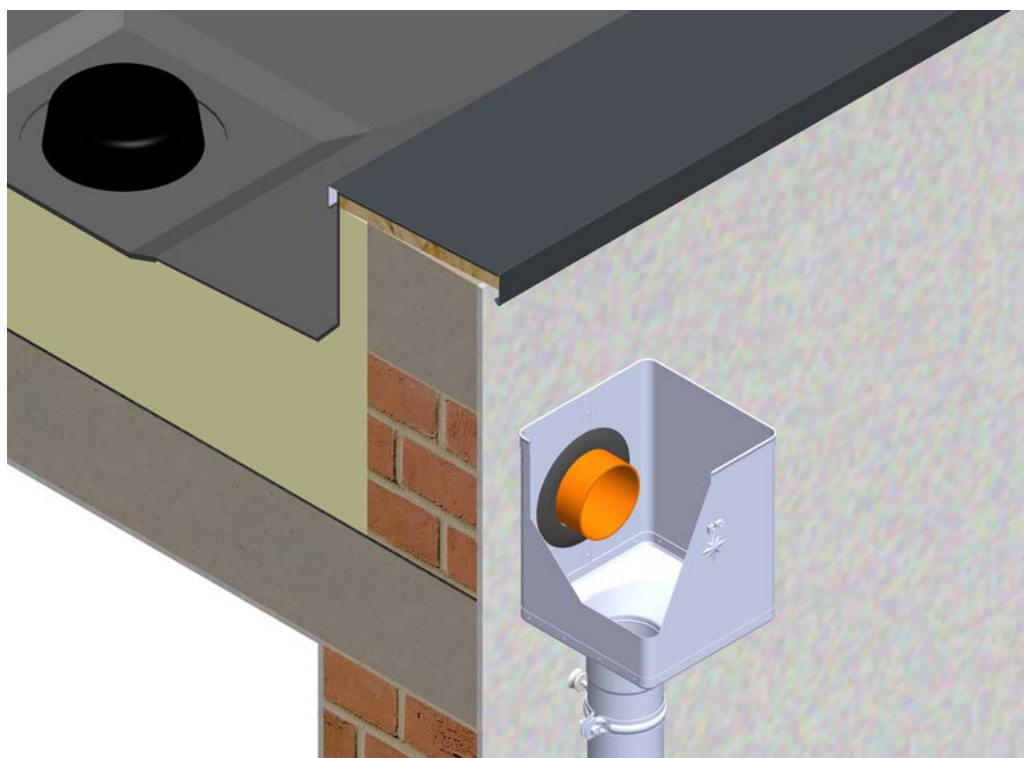

KOLANO 72°

P-PK

Rozmiar nominalny	60	80	100	120	150
Cena w ZŁ/szt.	Z VAT	Z VAT	Z VAT	Z VAT	Z VAT
TM 1 Testa di Moro RAL 8028	36,90	33,80	36,90	52,30	122,70
	072542	072559	072573	072597	033697
AN 2 Antracyt RAL 7016	36,90	33,80	36,90	52,30	122,70
	071842	071859	071873	071897	033598
IC 3 Czarny RAL 9005	36,90	33,80	36,90	52,30	122,70
	071989	072023	072009	072030	033611
OC 4 Czerwony RAL 3009	36,90	33,80	36,90	52,30	122,70
	072337	072344	072368	072382	033666
MH 5 Ceglasty RAL 8004	36,90	33,80	36,90	52,30	122,70
	072054	072061	072085	072108	033628
SB 6 Szaro biały RAL 9002	36,90	33,80	36,90	52,30	122,70
	072474	072481	072504	072528	033680
BH 7 Srebrny RAL 9006	36,90	33,80	36,90	52,30	122,70
	071910	071927	071941	071965	033604
PS 8 Szary RAL 7037	36,90	33,80	36,90	52,30	122,70
	072405	072412	072429	072443	033673
MM 9 Miedź metaliczna RAL extra	36,90	33,80	36,90	52,30	122,70
	072122	072139	072153	072160	033635
BHT – P.20 10 Srebrny ciemny RAL 9007	36,90	33,80	36,90	52,30	122,70
	118691 *	095183	095206	095220	095244
MZ 11 Zielony mech RAL 6005	36,90	33,80	36,90	52,30	122,70
	072269	072276	072290	072313	033659
MOT 12 Niebieski ciemny RAL 5010	36,90	33,80	36,90	52,30	122,70
	072191	072207	072221	072245	033642
TZ 13 Trawa zielona RAL 6011	36,90	33,80	36,90	52,30	122,70
	072610 *	072627	072641	072665	033703 *
Pakowanie w szt. 📦	25	25	25	15	5
Pakowanie w szt. 🚚	600	400	300	180	90

* Produkcja na zamówienie



KOLANO PROMIENŃ 85°

P-PKR



Rozmiar nominalny	80	100	120
Cena w ZŁ/szt.	Z VAT	Z VAT	Z VAT
TM 1 Testa di Moro RAL 8028	42,40 072566	48,00 072580	76,30 072603
AN 2 Antracyt RAL 7016	42,40 071866	48,00 071880	76,30 071903
IC 3 Czarny RAL 9005	42,40 071996	48,00 072016	76,30 072047
OC 4 Czerwony RAL 3009	42,40 072351	48,00 072375	76,30 072399
MH 5 Ceglasty RAL 8004	42,40 072078	48,00 072092	76,30 072115
SB 6 Szaro biały RAL 9002	42,40 072498	48,00 072511	76,30 072535
BH 7 Srebrny RAL 9006	42,40 071934	48,00 071958	76,30 071972
PS 8 Szary RAL 7037	42,40 072467	48,00 072436	76,30 072450
MM 9 Miedź metaliczna RAL extra	42,40 072146	48,00 072184	76,30 072177
BHT – P.20 10 Srebrny ciemny RAL 9007	42,40 095190	48,00 095213	76,30 095237 *
MZ 11 Zielony mech RAL 6005	42,40 072283	48,00 072306	76,30 072320
MOT 12 Niebieski ciemny RAL 5010	42,40 072214 *	48,00 072238 *	76,30 072252 *
TZ 13 Trawa zielona RAL 6011	42,40 072634 *	48,00 072658 *	76,30 072672 *
Pakowanie w szt. 	25	25	15
Pakowanie w szt. 	400	300	180

* Produkcja na zamówienie

OCYNKOWANA STAL POLYESTER

KOLANO TĘPE 40°

P-PKT

Rozmiar nominalny	80	100	120
Cena w ZŁ/szt.	Z VAT	Z VAT	Z VAT
TM 1 Testa di Moro RAL 8028	40,00 072993	43,70 073006	61,50 073013
AN 2 Antracyt RAL 7016	40,00 072696	43,70 072702	61,50 072719
IC 3 Czarny RAL 9005	40,00 072757	43,70 072764	61,50 072771
OC 4 Czerwony RAL 3009	40,00 072900	43,70 072917	61,50 072924
MH 5 Ceglasty RAL 8004	40,00 072795	43,70 072788	61,50 072801
SB 6 Szaro biały RAL 9002	40,00 072962	43,70 072979	61,50 072986
BH 7 Srebrny RAL 9006	40,00 072726	43,70 072733	61,50 072740
PS 8 Szary RAL 7037	40,00 072931	43,70 072948	61,50 072955
MM 9 Miedź metaliczna RAL extra	40,00 072818	43,70 072825	61,50 072832 *
BHT – P.20 10 Srebrny ciemny RAL 9007	40,00 094711	43,70 094728	61,50 094735
MZ 11 Zielony mech RAL 6005	40,00 072870 *	43,70 072887	61,50 072894
MOT 12 Niebieski ciemny RAL 5010	40,00 072849	43,70 072856	61,50 072863
TZ 13 Trawa zielona RAL 6011	40,00 073020 *	43,70 073037 *	61,50 073044 *
Pakowanie w szt. 	25	25	15
Pakowanie w szt. 	400	300	240

* Produkcja na zamówienie

OCYNKOWANA STAL
POLYESTER



KOLANO WYLEWOWE 72°

P-PKV



Rozmiar nominalny	80	100	120
Cena w ZŁ/szt.	Z VAT	Z VAT	Z VAT
TM 1 Testa di Moro RAL 8028	40,00 095046	43,10 095053	58,40 095060
AN 2 Antracyt RAL 7016	40,00 094742	43,10 094759	58,40 094766
IC 3 Czarny RAL 9005	40,00 094803	43,10 094810	58,40 094827 *
OC 4 Czerwony RAL 3009	40,00 094957 *	43,10 094964	58,40 094971 *
MH 5 Ceglasty RAL 8004	40,00 094834	43,10 094841	58,40 094858
SB 6 Szaro biały RAL 9002	40,00 095015 *	43,10 095022	58,40 095039
BH 7 Srebrny RAL 9006	40,00 094773 *	43,10 094780	58,40 094797
PS 8 Szary RAL 7037	40,00 094988 *	43,10 094995 *	58,40 095008 *
MM 9 Miedź metaliczna RAL extra	40,00 094865 *	43,10 094872 *	58,40 094889 *
BHT – P.20 10 Srebrny ciemny RAL 9007	40,00 124739 *	43,10 124746 *	58,40 124753 *
MZ 11 Zielony mech RAL 6005	40,00 094926 *	43,10 094933 *	58,40 094940 *
MOT 12 Niebieski ciemny RAL 5010	40,00 094896 *	43,10 094902 *	58,40 094919 *
TZ 13 Trawa zielona RAL 6011	40,00 095077 *	43,10 095084 *	58,40 095091 *
Pakowanie w szt.	25	25	15
Pakowanie w szt.	400	300	180

* Produkcja na zamówienie

OCYNKOWANA STAL POLYESTER

KOLANO ZAGNIATANE 72°

P-PKF2



Rozmiar nominalny	60	80	100	120
Cena w ZŁ/szt.	Z VAT	Z VAT	Z VAT	Z VAT
TM 1 Testa di Moro RAL 8028	26,40	20,90	27,10	38,70
	071781	071798	071811	071828
Pakowanie w szt.	10	10	10	8
Pakowanie w szt.	3 000	1 200	800	576

KOLANO ZAGNIATANE 85°

P-PKF3



Rozmiar nominalny	80	100
Cena w ZŁ/szt.	Z VAT	Z VAT
TM 1 Testa di Moro RAL 8028	27,10	38,70
	071804	071835
Pakowanie w szt.	10	10
Pakowanie w szt.	1 200	800

PLASTIKOWY RĘKAW RURY SPUSTOWEJ

SD-ZR FOLIA KJG



Rozmiar nominalny	Długość w m	EAN numer produktu	Pakowanie w m		Cena z VAT [ZŁ/m]
60-150	100,0	139726	100	6 000	2,30

OCYNKOWANA STAL POLYESTER

RURA SPUSTOWA [s=0,55]

P-PZR





Rozmiar nominalny	60	60	80	80	80
Długość w m	2,0	3,0	1,0	2,0	3,0
Cena w ZŁ/m	Z VAT	Z VAT	Z VAT	Z VAT	Z VAT
TM 1 Testa di Moro RAL 8028	49,20	49,20	44,30	44,30	43,10
	071309	071316	071323	071330	071347
AN 2 Antracyt RAL 7016	49,20	49,20	44,30	44,30	43,10
	069467	069474	069481	069498	069504
IC 3 Czarny RAL 9005	49,20	49,20	44,30	44,30	43,10
	069900	069917	069924	069931	069948
OC 4 Czerwony RAL 3009	49,20	49,20	44,30	44,30	43,10
	070661	070678	070685	070692	070708
MH 5 Ceglasty RAL 8004	49,80		44,90	44,90	43,70
	070128		070142	070159	070166
SB 6 Szaro biały RAL 9002	49,80	49,80	44,90	44,90	43,70
	071088	071095	071101	071118	071125
BH 7 Srebrny RAL 9006	49,80	49,80	44,90	44,90	43,70
	069689	069696	069702	069719	069726
PS 8 Szary RAL 7037	49,80	49,80	44,90	44,90	43,70
	070883	070890	070906	070913	070920
MM 9 Miedź metaliczna RAL extra	52,30		47,70	47,70	46,40
	070340		070364	070371	070388
BHT – P.20 10 Srebrny ciemny RAL 9007					52,60
					096128
MZ 11 Zielony mech RAL 6005	52,30				46,40
	070586				070593
MOT 12 Niebieski ciemny RAL 5010	52,30				46,40
	070494				070500
TZ 13 Trawa zielona RAL 6011	52,30			47,70	
	071521 *			071538	
Pakowanie w m	10	15	10	10	15
Pakowanie w m	490	735	100	250	375

* Produkcja na zamówienie

OCYNKOWANA STAL POLYESTER

RURA SPUSTOWA [s=0,55]

P-PZR

Rozmiar nominalny	80	80	80	100	100
Długość w m	4,0	5,0	6,0	1,0	2,0
Cena w ZŁ/m	Z VAT	Z VAT	Z VAT	Z VAT	Z VAT
TM 1 Testa di Moro RAL 8028	43,10	43,10	43,10	45,50	45,50
	071354	071361 *	071378 *	071385	071392
AN 2 Antracyt RAL 7016	43,10	43,10	43,10	45,50	45,50
	069511	069528 *	069535 *	069542	069559
IC 3 Czarny RAL 9005	43,10	43,10	43,10	45,50	45,50
	069955	069962 *	069979 *	069986	069993
OC 4 Czerwony RAL 3009	43,10	43,10	43,10	45,50	45,50
	070715	070722 *	070739 *	070746	070753
MH 5 Ceglasty RAL 8004	43,70	43,70	43,70	46,10	46,10
	070173	070180 *	070197 *	070203	070210
SB 6 Szaro biały RAL 9002	43,70	43,70	43,70	46,10	46,10
	071132	071149 *	071156 *	071163	071170
BH 7 Srebrny RAL 9006	43,70	43,70	43,70	46,10	46,10
	069733	069740 *	069757 *	069764	069771
PS 8 Szary RAL 7037	43,70	43,70	43,70	46,10	46,10
	070937	070944 *	070951 *	070968	070975
MM 9 Miedz metaliczna RAL extra	46,40		51,70	51,70	57,20
	070395		070401	070418	070418
BHT – P.20 10 Srebrny ciemny RAL 9007					
MZ 11 Zielony mech RAL 6005	46,40				
	070609				
MOT 12 Niebieski ciemny RAL 5010					
TZ 13 Trawa zielona RAL 6011					
Pakowanie w m 	20	5	6	10	10
Pakowanie w m 	500	625	750	70	160

* Produkcja na zamówienie

OCYNKOWANA STAL
POLYESTER



OCYNKOWANA STAL POLYESTER

RURA SPUSTOWA [s=0,55]

P-PZR



Rozmiar nominalny	100	100	100	100	120
Długość w m	3,0	4,0	5,0	6,0	1,0
Cena w ZŁ/m	Z VAT	Z VAT	Z VAT	Z VAT	Z VAT
TM 1 Testa di Moro RAL 8028	44,30 071408	44,30 071415	44,30 071422	44,30 071439 *	66,10 071446
AN 2 Antracyt RAL 7016	44,30 069566	44,30 069573	44,30 069580	44,30 069597 *	66,10 069603
IC 3 Czarny RAL 9005	44,30 070005	44,30 070012	44,30 070029	44,30 070036 *	66,10 070043
OC 4 Czerwony RAL 3009	44,30 070760	44,30 070777	44,30 070784 *	44,30 070791 *	66,10 070807
MH 5 Ceglasty RAL 8004	44,90 070227	44,90 070234	44,90 070241 *	44,90 070258 *	66,70 070265
SB 6 Szaro biały RAL 9002	44,90 071187	44,90 071194	44,90 071200 *	44,90 071217 *	66,70 071224
BH 7 Srebrny RAL 9006	44,90 069788	44,90 069795	44,90 069801 *	44,90 069818 *	66,70 069825
PS 8 Szary RAL 7037	44,90 070982	44,90 070999	44,90 071002 *	44,90 071019 *	66,70 071026
MM 9 Miedź metaliczna RAL extra	50,40 070425	50,40 070432			70,70 070449
BHT – P.20 10 Srebrny ciemny RAL 9007	54,10 096135	54,10 096142			
MZ 11 Zielony mech RAL 6005	50,40 070616	50,40 070623			
MOT 12 Niebieski ciemny RAL 5010	50,40 070524	50,40 070531			
TZ 13 Trawa zielona RAL 6011	50,40 071545	50,40 071552			
Pakowanie w m	15	20	5	6	8
Pakowanie w m	240	320	400	480	48

* Produkcja na zamówienie

OCYNKOWANA STAL POLYESTER

RURA SPUSTOWA [s=0,55]

P-PZR

Rozmiar nominalny	120	120	120	120	120
Długość w m	2,0	3,0	4,0	5,0	6,0
Cena w ZŁ/m	Z VAT	Z VAT	Z VAT	Z VAT	Z VAT
TM Testa di Moro RAL 8028	1 66,10	64,90	64,90	64,90	64,90
	071453	071460	071477	071484 *	071491 *
AN Antracyt RAL 7016	2 66,10	64,90	64,90	64,90	64,90
	069610	069627	069634	069641 *	069658 *
IC Czarny RAL 9005	3 66,10	64,90	64,90	64,90	64,90
	070050	070067	070074	070081 *	070098 *
OC Czerwony RAL 3009	4 66,10	64,90	64,90	64,90	64,90
	070814	070821	070838	070845 *	070852 *
MH Ceglasty RAL 8004	5 66,70	65,50	65,50	65,50	65,50
	070272	070289	070296	070302 *	070319 *
SB Szaro biały RAL 9002	6 66,70	65,50	65,50	65,50	65,50
	071231	071248	071255	071262	071279 *
BH Srebrny RAL 9006	7 66,70	65,50	65,50	65,50	65,50
	069832	069849	069856	069863	069870 *
PS Szary RAL 7037	8 66,70	65,50	65,50		
	071033	071040	071057		
MM Miedź metaliczna RAL extra	9 70,70	69,80	69,80		
	070456	070463	070470		
BHT – P.20 Srebrny ciemny RAL 9007	10	74,10			
		096159			
MZ Zielony mech RAL 6005	11	69,80	69,80		
		070630	070647		
MOT Niebieski ciemny RAL 5010	12	69,80	69,80		
		070548	070555		
TZ Trawa zielona RAL 6011	13	69,80	69,80		
		071569	071576		
Pakowanie w m 	10	15	20	5	6
Pakowanie w m 	120	180	240	300	360

* Produkcja na zamówienie



OCYNKOWANA STAL
POLYESTER



OCYNKOWANA STAL POLYESTER

RURA SPUSTOWA [s=0,55]

P-PZR



Rozmiar nominalny	150	150
Długość w m	3,0	4,0
Cena w ZŁ/m	Z VAT	Z VAT
TM 1 Testa di Moro RAL 8028	126,70 071507	126,70 071514
AN 2 Antracyt RAL 7016	126,70 069665	126,70 069672
IC 3 Czarny RAL 9005		126,70 070111
OC 4 Czerwony RAL 3009		126,70 070876
MH 5 Ceglasty RAL 8004	127,30 070326	
SB 6 Szaro biały RAL 9002	127,30 071286	127,30 071293
BH 7 Srebrny RAL 9006	127,30 069887	127,30 069894
PS 8 Szary RAL 7037	127,30 071064	127,30 071071
MM 9 Miedź metaliczna RAL extra	134,10 070487	
BHT – P.20 10 Srebrny ciemny RAL 9007	136,80 096166	
MZ 11 Zielony mech RAL 6005	134,10 070654	
MOT 12 Niebieski ciemny RAL 5010		134,10 070579
TZ 13 Trawa zielona RAL 6011	134,10 071583 *	
Pakowanie w m 	3	4
Pakowanie w m 	84	112

* Produkcja na zamówienie

OCYNKOWANA STAL POLYESTER

RURA SPUSTOWA [s=0,50]



P-PZR

Rozmiar nominalny	80	80	80	80	80
Długość w m	1,0	2,0	3,0	4,0	5,0
Cena w ZŁ/m	Z VAT	Z VAT	Z VAT	Z VAT	Z VAT
TM Testa di Moro RAL 8028	1 36,60	36,60	35,40	35,40	35,40
	068538 *	068545 *	068552	068569 *	068576 *
AN Antracyt RAL 7016	2 32,30	32,30	31,40	31,40	31,40
	067869 *	067876 *	067883	067890 *	067906 *
IC Czarny RAL 9005	3 36,60	36,60	35,40	35,40	35,40
	068217 *	068224 *	068231	068248 *	068255 *
OC Czerwony RAL 3009	4 36,60	36,60	35,40	35,40	35,40
	068378 *	068385 *	068392	068408 *	068415 *
BH Srebrny RAL 9006	5 36,60	36,60	35,40	35,40	35,40
	068033 *	068040 *	068057 *	068064 *	068071 *
TH Tmawo hnedá ĆOKO RAL 8017	6 36,60	36,60	35,40	35,40	
	084583 *	084590 *	084606	084613 *	
Pakowanie w m 	10	10	15	20	5
Pakowanie w m 	100	250	375	500	625

* Produkcja na zamówienie

RURA SPUSTOWA [s=0,50]

P-PZR

Rozmiar nominalny	80	100	100	100	100
Długość w m	6,0	1,0	2,0	3,0	4,0
Cena w ZŁ/m	Z VAT	Z VAT	Z VAT	Z VAT	Z VAT
TM Testa di Moro RAL 8028	1 35,40	40,00	40,00	38,70	38,70
	068583 *	068590 *	068606 *	068613	068620 *
AN Antracyt RAL 7016	2 31,40	35,40	35,40	34,10	34,10
	067913 *	067920 *	067937 *	067944	067951 *
IC Czarny RAL 9005	3 35,40	40,00	40,00	38,70	38,70
	068262 *	068279 *	068286 *	068293	068309 *
OC Czerwony RAL 3009	4 35,40	40,00	40,00	38,70	38,70
	068422 *	068439 *	068446 *	068453	068460 *
BH Srebrny RAL 9006	5 35,40	40,00	40,00	38,70	38,70
	068088 *	068095 *	068101 *	068118 *	068125 *
TH Tmawo hnedá ĆOKO RAL 8017	6	40,00	40,00	38,70	38,70
		084644 *	084651 *	084668	084675
Pakowanie w m 	6	10	10	15	20
Pakowanie w m 	750	70	160	240	320

* Produkcja na zamówienie



OCYNKOWANA STAL POLYESTER

RURA SPUSTOWA [s=0,50]

P-PZR



Rozmiar nominalny	100	100	120	120	120
Długość w m	5,0	6,0	1,0	2,0	3,0
Cena w ZŁ/m	Z VAT	Z VAT	Z VAT	Z VAT	Z VAT
TM Testa di Moro RAL 8028	1 38,70	38,70	56,60	56,60	55,40
	068637 *	068644 *	068651 *	068668 *	068675
AN Antracyt RAL 7016	2 34,10	34,10	50,40	50,40	49,20
	067968 *	067975 *	067982 *	085023 *	067999
IC Czarny RAL 9005	3 38,70	38,70	56,60	56,60	55,40
	068316 *	068323 *	085078 *	084910 *	068330
OC Czerwony RAL 3009	4 38,70	38,70	56,60	56,60	55,40
	068477 *	068484 *	084927 *	084972 *	068491 *
BH Srebrny RAL 9006	5 38,70	38,70	56,60	56,60	55,40
	068132 *	068149 *	068156 *	068163 *	068170 *
TH Tmawo hneda ČOKO RAL 8017	6		56,60	56,60	55,40
			084705 *	084712 *	084729 *
Pakowanie w m	5	6	8	10	15
Pakowanie w m	400	480	48	120	180

* Produkcja na zamówienie

OCYNKOWANA STAL
POLYESTER

RURA SPUSTOWA [s=0,50]

P-PZR



Rozmiar nominalny	120	120	120
Długość w m	4,0	5,0	6,0
Cena w ZŁ/m	Z VAT	Z VAT	Z VAT
TM Testa di Moro RAL 8028	1 55,40	55,40	55,40
	068682 *	068699 *	068705 *
AN Antracyt RAL 7016	2 49,20	49,20	49,20
	068002 *	068019 *	068026 *
IC Czarny RAL 9005	3 55,40	55,40	55,40
	068347 *	068354 *	068361 *
OC Czerwony RAL 3009	4 55,40	55,40	55,40
	068507 *	068514 *	068521 *
BH Srebrny RAL 9006	5 55,40	55,40	55,40
	068187 *	068194 *	068200 *
TH Tmawo hneda ČOKO RAL 8017	6 55,40		
	084736 *		
Pakowanie w m	20	5	6
Pakowanie w m	240	300	360

* Produkcja na zamówienie

ŁĄCZNIK RURY SPUSTOWEJ MUFA

P-PSRU

Rozmiar nominalny	80	100	120
Cena w ZŁ/szt.	Z VAT	Z VAT	Z VAT
TM 1 Testa di Moro RAL 8028	26,10 017581	27,10 017598	30,10 017604
AN 2 Antracyt RAL 7016	26,10 017284	27,10 017291	30,10 017307
IC 3 Czarny RAL 9005	26,10 017345	27,10 017352	30,10 017369
OC 4 Czerwony RAL 3009	26,10 017499	27,10 017505	30,10 017512
MH 5 Ceglasty RAL 8004	26,10 017376	27,10 017383	30,10 017390
SB 6 Szaro biały RAL 9002	26,10 017550	27,10 017567	30,10 017574
BH 7 Srebrny RAL 9006	26,10 017314	27,10 017321	30,10 017338
PS 8 Szary RAL 7037	26,10 017529	27,10 017536	30,10 017543
MM 9 Miedź metaliczna RAL extra	26,10 017406	27,10 017413	30,10 017420
BHT – P.20 10 Srebrny ciemny RAL 9007	26,10 095657 *	27,10 095664	30,10 095671 *
MZ 11 Zielony mech RAL 6005	26,10 017468 *	27,10 017475	30,10 017482
MOT 12 Niebieski ciemny RAL 5010	26,10 017437 *	27,10 017444	30,10 017451
TZ 13 Trawa zielona RAL 6011	26,10 017611 *	27,10 017628	30,10 017635 *
Pakowanie w szt. 	10	10	8
Pakowanie w szt. 	900	900	720

* Produkcja na zamówienie

OCYNKOWANA STAL
POLYESTER



ODSADZKA



P-PKO



Rozmiar nominalny	80	100	120
Cena w ZŁ/szt.	Z VAT	Z VAT	Z VAT
TM 1 Testa di Moro RAL 8028	57,80 034045	59,70 034052	85,80 034069
AN 2 Antracyt RAL 7016	57,80 033741	59,70 033758	85,80 033765
IC 3 Czarny RAL 9005	57,80 033802	59,70 033819	85,80 033826
OC 4 Czerwony RAL 3009	57,80 033956	59,70 033963	85,80 033970
MH 5 Ceglasty RAL 8004	57,80 033833	59,70 033840	85,80 033857
SB 6 Szaro biały RAL 9002	57,80 034014	59,70 034021	85,80 034038
BH 7 Srebrny RAL 9006	57,80 033772	59,70 033789	85,80 033796
PS 8 Szary RAL 7037	57,80 033987	59,70 033994	85,80 034007
MM 9 Miedź metaliczna RAL extra	57,80 033864	59,70 033871	85,80 033888
BHT – P.20 10 Srebrny ciemny RAL 9007	57,80 095688	59,70 095695	85,80 095701
MZ 11 Zielony mech RAL 6005	57,80 033925	59,70 033932	85,80 033949
MOT 12 Niebieski ciemny RAL 5010	57,80 033895	59,70 033901	85,80 033918
TZ 13 Trawa zielona RAL 6011	57,80 034076	59,70 034083	85,80 034090
Pakowanie w szt. 	20	20	15
Pakowanie w szt. 	320	240	180

TRÓJNIK 72°

P-PZO

Rozmiar nominalny	80/80	100/60	100/80	100/100
Cena w ZŁ/szt.	Z VAT	Z VAT	Z VAT	Z VAT
TM 1 Testa di Moro RAL 8028	96,20 016157	107,00 016164	107,00 016171	110,70 016188
AN 2 Antracyt RAL 7016	96,20 015259	107,00 015266	107,00 015273	110,70 015280
IC 3 Czarny RAL 9005	96,20 015433	107,00 015440	107,00 015457	110,70 015464
OC 4 Czerwony RAL 3009	96,20 015884	107,00 015891	107,00 015907	110,70 015914
MH 5 Ceglasty RAL 8004	96,20 015525	107,00 015532 *	107,00 015549	110,70 015556
SB 6 Szaro biały RAL 9002	96,20 016065	107,00 016072 *	107,00 016089	110,70 016096
BH 7 Srebrny RAL 9006	96,20 015341	107,00 015358 *	107,00 015365	110,70 015372
PS 8 Szary RAL 7037	96,20 015976 *	107,00 015983 *	107,00 015990	110,70 016003
MM 9 Miedź metaliczna RAL extra	96,20 015617	107,00 015624 *	107,00 015631	110,70 015648
BHT – P.20 10 Srebrny ciemny RAL 9007	96,20 096005 *		107,00 096012 *	110,70 096029 *
MZ 11 Zielony mech RAL 6005	96,20 015792	107,00 015808 *	107,00 015815	110,70 015822
MOT 12 Niebieski ciemny RAL 5010	96,20 015709 *	107,00 015716 *	107,00 015723 *	110,70 015730
TZ 13 Trawa zielona RAL 6011	96,20 016249 *	107,00 016256 *	107,00 016263 *	110,70 016270 *
Pakowanie w szt. 	4	4	4	4
Pakowanie w szt. 	120	120	120	120

* Produkcja na zamówienie



OCYNKOWANA STAL
POLYESTER

TRÓJNIK 72°

P-PZO



Rozmiar nominalny	120/80	120/100	120/120	150/120	150/150
Cena w ZŁ/szt.	Z VAT	Z VAT	Z VAT	Z VAT	Z VAT
TM 1 Testa di Moro RAL 8028	121,80	121,80	121,80	177,10	177,10
	016195	016201	016218	016225 *	016232 *
AN 2 Antracyt RAL 7016	121,80	121,80	121,80	177,10	177,10
	015297	015303	015310	015327 *	015334 *
IC 3 Czarny RAL 9005	121,80	121,80	121,80	177,10	177,10
	015471	015488	015495	015501 *	015518 *
OC 4 Czerwony RAL 3009	121,80	121,80	121,80	177,10	177,10
	015921	015938	015945	015952 *	015969 *
MH 5 Ceglasty RAL 8004	121,80	121,80	121,80	177,10	177,10
	015563	015570	015587	015594 *	015600 *
SB 6 Szaro biały RAL 9002	121,80	121,80	121,80	177,10	177,10
	016102	016119	016126	016133 *	016140 *
BH 7 Srebrny RAL 9006	121,80	121,80	121,80	177,10	177,10
	015389	015396	015402	015419 *	015426 *
PS 8 Szary RAL 7037	121,80	121,80	121,80	177,10	177,10
	016010 *	016027	016034	016041 *	016058 *
MM 9 Miedź metaliczna RAL extra	121,80	121,80	121,80	177,10	177,10
	015655 *	015662	015679	015686 *	015693 *
BHT – P.20 10 Srebrny ciemny RAL 9007	121,80	121,80	121,80		
	096036 *	096043 *	096050 *		
MZ 11 Zielony mech RAL 6005	121,80	121,80	121,80	177,10	177,10
	015839 *	015846 *	015853 *	015860 *	015877 *
MOT 12 Niebieski ciemny RAL 5010	121,80	121,80	121,80	177,10	177,10
	015747 *	015754 *	015761 *	015778 *	015785 *
TZ 13 Trawa zielona RAL 6011	121,80	121,80	121,80	177,10	177,10
	016287 *	016294 *	016300 *	016317 *	016324 *
Pakowanie w szt. 	3	3	3	2	2
Pakowanie w szt. 	90	90	90	36	36

* Produkcja na zamówienie

DYSTRYBUTOR WODY

P-PRV

OCYNKOWANA STAL
POLYESTER





Rozmiar nominalny	80	100	120
Cena w ZŁ/szt.	Z VAT	Z VAT	Z VAT
TM 1 Testa di Moro RAL 8028	1 199,30 088413 *	1 229,40 088420	1 592,90 088437 *
AN 2 Antracyt RAL 7016	1 199,30 088116 *	1 229,40 088123	1 592,90 088130 *
IC 3 Czarny RAL 9005	1 199,30 088178 *	1 229,40 088185 *	1 592,90 088192 *
OC 4 Czerwony RAL 3009	1 199,30 088321 *	1 229,40 088338 *	1 592,90 088345 *
MH 5 Ceglasty RAL 8004	1 199,30 088208 *	1 229,40 088215 *	1 592,90 088222 *
SB 6 Szaro biały RAL 9002	1 199,30 088383 *	1 229,40 088390 *	1 592,90 088406 *
BH 7 Srebrny RAL 9006	1 199,30 088147 *	1 229,40 088154 *	1 592,90 088161 *
PS 8 Szary RAL 7037	1 199,30 088352 *	1 229,40 088369 *	1 592,90 088376 *
MM 9 Miedź metaliczna RAL extra	1 199,30 088239 *	1 229,40 088246 *	1 592,90 088253 *
BHT – P.20 10 Srebrny ciemny RAL 9007	1 199,30 095756 *	1 229,40 095763 *	1 592,90 095770 *
MZ 11 Zielony mech RAL 6005	1 199,30 088291 *	1 229,40 088307 *	1 592,90 088314 *
MOT 12 Niebieski ciemny RAL 5010	1 199,30 088260 *	1 229,40 088277 *	1 592,90 088284 *
TZ 13 Trawa zielona RAL 6011	1 199,30 088444 *	1 229,40 088451 *	1 592,90 088468 *
Pakowanie w szt.	1	1	1
Pakowanie w szt.	–	–	–

* Produkcja na zamówienie

OBEJMA RURY SPUSTOWEJ Z TRZPIENIEM 150 mm

P-PO





Rozmiar nominalny	80	100	120
Cena w ZŁ/szt.	Z VAT	Z VAT	Z VAT
TM 1 Testa di Moro RAL 8028	20,30 002136	20,60 002143	24,60 002150
AN 2 Antracyt RAL 7016	20,30 001986	20,60 001993	24,60 002006
Pakowanie w szt. 	25	25	25
Pakowanie w szt. 	1 000	1 000	1 000

OBEJMA RURY SPUSTOWEJ Z TRZPIENIEM 200 mm

P-POD





Rozmiar nominalny	80	100	120
Cena w ZŁ/szt.	Z VAT	Z VAT	Z VAT
TM 1 Testa di Moro RAL 8028	21,50 001955	21,50 001962	24,90 001979
AN 2 Antracyt RAL 7016	21,50 001801	21,50 001818	24,90 001825
Pakowanie w szt. 	25	25	25
Pakowanie w szt. 	1 000	1 000	1 000

OBEJMA RURY SPUSTOWEJ Z TRZPIENIEM 300 mm

P-PODD



Rozmiar nominalny	100	120
Cena w ZŁ/szt.	Z VAT	Z VAT
TM 1 Testa di Moro RAL 8028	28,00 002402	30,40 002419
AN 2 Antracyt RAL 7016	28,00 002303	30,40 002310
Pakowanie w szt. 	20	20
Pakowanie w szt. 	800	800



OBEJMA RURY SPUSTOWEJ Z GWINETE M10

P-POB

Rozmiar nominalny	60	80	100	120	150
Cena w ZŁ/szt.	Z VAT	Z VAT	Z VAT	Z VAT	Z VAT
TM 1 Testa di Moro RAL 8028	17,80	16,30	16,90	20,30	30,10
	074119	074126	074133	074140	074157
AN 2 Antracyt RAL 7016	17,80	16,30	16,90	20,30	30,10
	073471	073488	073495	073501	073518
IC 3 Czarny RAL 9005	17,80	16,30	16,90	20,30	30,10
	073679	073686	073693	073709	073716
OC 4 Czerwony RAL 3009	17,80	16,30	16,90	20,30	30,10
	073914	073921	073938	073945	073952
MH 5 Ceglasty RAL 8004	17,80	16,30	16,90	20,30	30,10
	073723	073730	073747	073754	073761
SB 6 Szaro biały RAL 9002	17,80	16,30	16,90	20,30	30,10
	074010	074027	074034	074041	074058
BH 7 Srebrny RAL 9006	17,80	16,30	16,90	20,30	30,10
	073570	073587	073594	073600	073617
PS 8 Szary RAL 7037	17,80	16,30	16,90	20,30	30,10
	073969	073976	073983	073990	074003
MM 9 Miedź metaliczna RAL extra	17,80	16,30	16,90	20,30	30,10
	073778	073785	073792	073808	077158
BHT – P.20 10 Srebrny ciemny RAL 9007	17,80	16,30	16,90	20,30	30,10
	119711	094537	094544	094551	094674
MZ 11 Zielony mech RAL 6005	17,80	16,30	16,90	20,30	30,10
	073860	073877	073884	073891	073907
MOT 12 Niebieski ciemny RAL 5010	17,80	16,30	16,90	20,30	30,10
	073815	073822	073839	073846	073853
TZ 13 Trawa zielona RAL 6011	17,80	16,30	16,90	20,30	30,10
	074164 *	074171	074188	074195	074201 *
Pakowanie w szt. 	25	25	25	25	20
Pakowanie w szt. 	3 000	3 000	3 000	3 000	2 400

* Produkcja na zamówienie

OCYNKOWANA STAL
POLYESTER



OBEJMA RURY SPUSTOWEJ Z GWINETE M8

P-POB





Rozmiar nominalny	60	80	100	120	150
Cena w ZŁ/szt.	Z VAT	Z VAT	Z VAT	Z VAT	Z VAT
TM 1 Testa di Moro RAL 8028	17,80	16,30	16,90	20,30	30,10
	074065	074072	074089	074096	074102
AN 2 Antracyt RAL 7016	17,80	16,30	16,90	20,30	30,10
	073426	073433	073440	073457	073464
IC 3 Czarny RAL 9005	17,80	16,30	16,90	20,30	30,10
	073624	073631	073648	073655	073662
BH 7 Srebrny RAL 9006	17,80	16,30	16,90	20,30	30,10
	073532	073525	073549	073556	073563
Pakowanie w szt.	25	25	25	25	20
Pakowanie w szt.	3 000	3 000	3 000	3 000	2 400



STAL NIERDZEWNA ŚRUBA DO OBEJMY RURY M6x20

P-POB-NSK





Rozmiar nominalny	EAN numer produktu	Pakowanie w szt.		Cena z VAT [ZŁ/szt.]
				
M6 x 20 *	071675	1	–	0,90

* Produkcja na zamówienie

SZTYFT DO OBEJMY Z NAKRĘTKĄ GWINTOWANĄ TORX M10P-POB-HT

OCYNKOWANA STAL
POLYESTER





Rozmiar nominalny	EAN numer produktu	Pakowanie w szt.		Cena z VAT [ZŁ/szt.]
				
80	002464	100	40 000	6,20
140	002471	100	28 000	7,70
200	002488	100	20 000	9,50
250	002495	100	16 000	10,50
300	002501	100	11 200	10,50

KOŁEK M10

P-POB-HN DB





Rozmiar nominalny	EAN numer produktu	Pakowanie w szt.		Cena z VAT [ZŁ/szt.]
				
120	002426	100	25 000	2,50

KOŁEK Z LAMELĄ M10

P-POB-HN DB





Rozmiar nominalny	EAN numer produktu	Pakowanie w szt.		Cena z VAT [ZŁ/szt.]
				
180	002433	100	12 000	2,60
240	002440	100	12 000	3,10
280	002457	100	12 000	3,30

WKRĘT KOMBI TORX M10

P-POB-ZT/SZ





Rozmiar nominalny	EAN numer produktu	Pakowanie w szt.		Cena z VAT [ZŁ/szt.]
				
140	002587	50	10 400	2,80
180	002594	50	10 400	3,40

KOŁEK DO KWADRATOWEGO TRZPIENIA OBEJMY 7x7

P-POB-HN R1





Rozmiar nominalny	EAN numer produktu	Pakowanie w szt.		Cena z VAT [ZŁ/szt.]
				
200/60	002600	250	15 000	1,00

KOŁEK DO IZOLACJI M10



P-POB-HN IZOL



Rozmiar nominalny	EAN numer produktu	Pakowanie w szt.		Cena z VAT [ZŁ/szt.]
				
M10 x 96	001207	25	2 625	16,60



KOŁEK IZOLACYJNY KOŃCÓWKA CEGŁA BEZ IZOLACJI P-POB-HN WDVS140 M10



Rozmiar nominalny	EAN numer produktu	Pakowanie w szt.		Cena z VAT [ZŁ/szt.]
				
140	144843	1/5	750	29,50

KOŁEK IZOLACYJNY KOŃCÓWKA DO CEGŁY Z IZOLACJĄ P-POB-HN WDVS300 M10





Rozmiar nominalny	EAN numer produktu	Pakowanie w szt.		Cena z VAT [ZŁ/szt.]
				
300	144850	1/5	500	48,00

PLATFORMA UNI ZE STALI NIERDZEWNEJ DO MOCOWANIA OB M10

P-POB-HN PLAT M10





Rozmiar nominalny	EAN numer produktu	Pakowanie w szt.		Cena z VAT [ZŁ/szt.]
				
M10	144836	25/500	5 000	20,60

PRĘT GWINTOWANY M10

P-POB-ZT





Rozmiar nominalny	EAN numer produktu	Pakowanie w szt.		Cena z VAT [ZŁ/szt.]
				
60	002556	100	20 800	1,20
100	002563	100	15 600	1,80
150	002570	50	10 400	3,40

OCYNKOWANA STAL POLYESTER

STOPKA OBEJMY RURY SPUSTOWEJ M10

P-POB-ZT MP





Rozmiar nominalny	EAN numer produktu	Pakowanie w szt.		Cena z VAT [ZŁ/szt.]
				
80 x 30	002518	25	5 200	7,10

ZÁVITOVÝ SZTYFT DO OBEJMY Z NAKRĘTKĄ GWINTOWANĄ HROT M8 P-POB-HB

OCYNKOWANA STAL
POLYESTER





Rozmiar nominalny	EAN numer produktu	Pakowanie w szt.		Cena z VAT [ZŁ/szt.]
				
150	071590	100	5 000	4,00
200	071606	100	5 000	5,70
250	071613	100	5 000	6,50
300	071620	100	5 000	6,80

KOŁEK M8

P-POB-HBN-SS













Rozmiar nominalny	EAN numer produktu	Pakowanie w szt.		Cena z VAT [ZŁ/szt.]
				
150	071637	100	5 000	1,50
200	071644	100	5 000	1,60
250	071651	100	5 000	2,20
300	071668	100	8 000	2,30

NAKŁADKA DO SZTYFTU DO OBEJMY

P-POB-HT AKG



Rozmiar nominalny	EAN numer produktu	Pakowanie w szt.		Cena z VAT [ZŁ/szt.]
				
 29 x 13	002280	50	16 800	1,50
 29 x 13	002211	50	16 800	1,50
 29 x 13	002235	50	16 800	1,50
 29 x 13	002266	50	16 800	1,50
 29 x 13	002242	50	16 800	1,50
 29 x 13	002228	50	16 800	1,50
 29 x 13	002273	50	16 800	1,50
 29 x 13	002259	50	16 800	1,50
 29 x 13	002297	50	16 800	1,50

REWIZJA RURY SPUSTOWEJ

P-PZV



Rozmiar nominalny	80	100	120
Cena w ZŁ/szt.	Z VAT	Z VAT	Z VAT
TM 1 Testa di Moro RAL 8028	77,20 034533	79,60 034540	116,90 034557
AN 2 Antracyt RAL 7016	77,20 034410	79,60 034427	116,90 034434
IC 3 Czarny RAL 9005	77,20 034441	79,60 034458	116,90 034465
OC 4 Czerwony RAL 3009	77,20 034502	79,60 034519	116,90 034526
MH 5 Ceglasty RAL 8004	77,20 034472	79,60 034489	116,90 034496
Pakowanie w szt.	6	5	3
Pakowanie w szt.	180	150	90

REWIZJA RURY SPUSTOWEJ Z SITEM

P-PZVS

Rozmiar nominalny	80	100	120
Cena w ZŁ/szt.	Z VAT	Z VAT	Z VAT
TM 1 Testa di Moro RAL 8028	77,20 034861	79,60 034878	116,90 034885
AN 2 Antracyt RAL 7016	77,20 034564	79,60 034571	116,90 034588
IC 3 Czarny RAL 9005	77,20 034625	79,60 034632	116,90 034649
OC 4 Czerwony RAL 3009	77,20 034779	79,60 034786	116,90 034793
MH 5 Ceglasty RAL 8004	77,20 034656	79,60 034663	116,90 034670
SB 6 Szaro biały RAL 9002	77,20 034830	79,60 034847	116,90 034854
BH 7 Srebrny RAL 9006	77,20 034595	79,60 034601	116,90 034618
PS 8 Szary RAL 7037	77,20 034809	79,60 034816	116,90 034823
MM 9 Miedź metaliczna RAL extra	77,20 034687	79,60 034694	116,90 034700
BHT – P.20 10 Srebrny ciemny RAL 9007	77,20 095718	79,60 095725	116,90 095732
MZ 11 Zielony mech RAL 6005	77,20 034748	79,60 034755	116,90 034762
MOT 12 Niebieski ciemny RAL 5010	77,20 034717	79,60 034724	116,90 034731
TZ 13 Trawa zielona RAL 6011	77,20 034892 *	79,60 034908	116,90 034915
Pakowanie w szt.	6	5	3
Pakowanie w szt.	180	150	90

* Produkcja na zamówienie

OCYNKOWANA STAL
POLYESTER



ZBIORNIK NA WODĘ + WAŻ PLASTIKOWY

P-PZVHA





Rozmiar nominalny	80	120
Cena w ZŁ/szt.	Z VAT	Z VAT
TM 1 Testa di Moro RAL 8028	399,80 018793	768,80 018816
AN 2 Antracyt RAL 7016	399,80 018496	768,80 018519
IC 3 Czarny RAL 9005		
OC 4 Czerwony RAL 3009	399,80 018700	768,80 018724 *
MH 5 Ceglasty RAL 8004	399,80 018588 *	768,80 018601 *
SB 6 Szaro biały RAL 9002	399,80 018762 *	768,80 018786
BH 7 Srebrny RAL 9006		
PS 8 Szary RAL 7037	399,80 018731 *	768,80 018755 *
MM 9 Miedź metaliczna RAL extra	399,80 018618 *	768,80 018632 *
BHT – P.20 10 Srebrny ciemny RAL 9007	399,80 095527 *	768,80 095541 *
MZ 11 Zielony mech RAL 6005		
MOT 12 Niebieski ciemny RAL 5010	399,80 018649 *	768,80 018663 *
TZ 13 Trawa zielona RAL 6011	399,80 018823 *	768,80 018847 *
Pakowanie w szt.	1	1
Pakowanie w szt.	60	60

* Produkcja na zamówienie

ŁAPACZ WODY Z WĘŻEM I PRZYCISKIEM

P-PZVHAG

Rozmiar nominalny	100
Cena w ZŁ/szt.	Z VAT
TM 1 Testa di Moro RAL 8028	369,00 018809
AN 2 Antracyt RAL 7016	369,00 018502
IC 3 Czarny RAL 9005	
OC 4 Czerwony RAL 3009	369,00 018717
MH 5 Ceglasty RAL 8004	369,00 018595
SB 6 Szaro biały RAL 9002	369,00 018779
BH 7 Srebrny RAL 9006	
PS 8 Szary RAL 7037	369,00 018748
MM 9 Miedź metaliczna RAL extra	369,00 018625 *
BHT – P.20 10 Srebrny ciemny RAL 9007	369,00 095534 *
MZ 11 Zielony mech RAL 6005	
MOT 12 Niebieski ciemny RAL 5010	369,00 018656 *
TZ 13 Trawa zielona RAL 6011	369,00 018830 *
Pakowanie w szt. 	1
Pakowanie w szt. 	60

* Produkcja na zamówienie

OCYNKOWANA STAL
POLYESTER



RURA OCHRONNA Z REWIZYJNYM OTWÓREM

P-POZR



Rozmiar nominalny	80	100	100
Długość w m	1,0	1,0	1,5
Cena w ZŁ/m	Z VAT	Z VAT	Z VAT
TM Testa di Moro RAL 8028	393,60	301,40	596,60
	010254 *	010261	010278
AN Antracyt RAL 7016	393,60	301,40	596,60
	009760 *	009777	009784 *
IC Czarny RAL 9005	393,60	301,40	596,60
	009869 *	009876	009883 *
OC Czerwony RAL 3009	393,60	301,40	596,60
	010117 *	010124 *	010131 *
MH Ceglasty RAL 8004	393,60	301,40	596,60
	009913 *	009920 *	009937 *
SB Szaro biały RAL 9002	393,60	301,40	596,60
	010209 *	010247 *	010216 *
BH Srebrny RAL 9006	393,60	301,40	596,60
	009814 *	009821 *	009838 *
PS Szary RAL 7037	393,60	301,40	596,60
	010162 *	010179 *	010186 *
MM Miedź metaliczna RAL extra	393,60	301,40	596,60
	009968 *	009975 *	009982 *
BHT – P.20 Srebrny ciemny RAL 9007	393,60	301,40	
	096494 *	096500 *	
MZ Zielony mech RAL 6005	393,60	301,40	596,60
	010063 *	010070 *	010087 *
MOT Niebieski ciemny RAL 5010	393,60	301,40	596,60
	010018 *	010025 *	010032 *
TZ Trawa zielona RAL 6011	393,60	301,40	596,60
	010308 *	010315 *	010322 *
Pakowanie w szt.	1	1	1
Pakowanie w szt.	70	60	60

* Produkcja na zamówienie

OCYNKOWANA STAL POLYESTER

RURA OCHRONNA Z REWIZYJNYM OTWÓREM

P-POZR

Rozmiar nominalny	120	120
Długość w m	1,0	1,5
Cena w ZŁ/m	Z VAT	Z VAT
TM Testa di Moro RAL 8028	707,30	1 014,80
	010285	010292 *
AN Antracyt RAL 7016	707,30	1 014,80
	009791 *	009807 *
IC Czarny RAL 9005	707,30	1 014,80
	009890 *	009906 *
OC Czerwony RAL 3009	707,30	1 014,80
	010148 *	010155 *
MH Ceglasty RAL 8004	707,30	1 014,80
	009944 *	009951 *
SB Szaro biały RAL 9002	707,30	1 014,80
	010223 *	010230 *
BH Srebrny RAL 9006	707,30	1 014,80
	009845 *	009852 *
PS Szary RAL 7037	707,30	1 014,80
	010193 *	009753 *
MM Miedź metaliczna RAL extra	707,30	1 014,80
	009999 *	010001 *
BHT – P.20 Srebrny ciemny RAL 9007	707,30	1 014,80
	096517 *	
MZ Zielony mech RAL 6005	707,30	1 014,80
	010094 *	010100 *
MOT Niebieski ciemny RAL 5010	707,30	1 014,80
	010049 *	010056 *
TZ Trawa zielona RAL 6011	707,30	1 014,80
	010339 *	010346 *
Pakowanie w szt.	1	1
Pakowanie w szt.	40	40

* Produkcja na zamówienie

OBEJMA Z GUMĄ OCHRONNĄ M10

P-POB-OZR

Rozmiar nominalny	EAN numer produktu	Pakowanie w szt.		Cena z VAT [ZŁ/szt.]
80	002525	25	1 250	9,50
100	002532	25	1 250	12,30
120	002549	20	1 000	13,80

OCYNKOWANA STAL
POLYESTER



OCYNKOWANA STAL POLYESTER

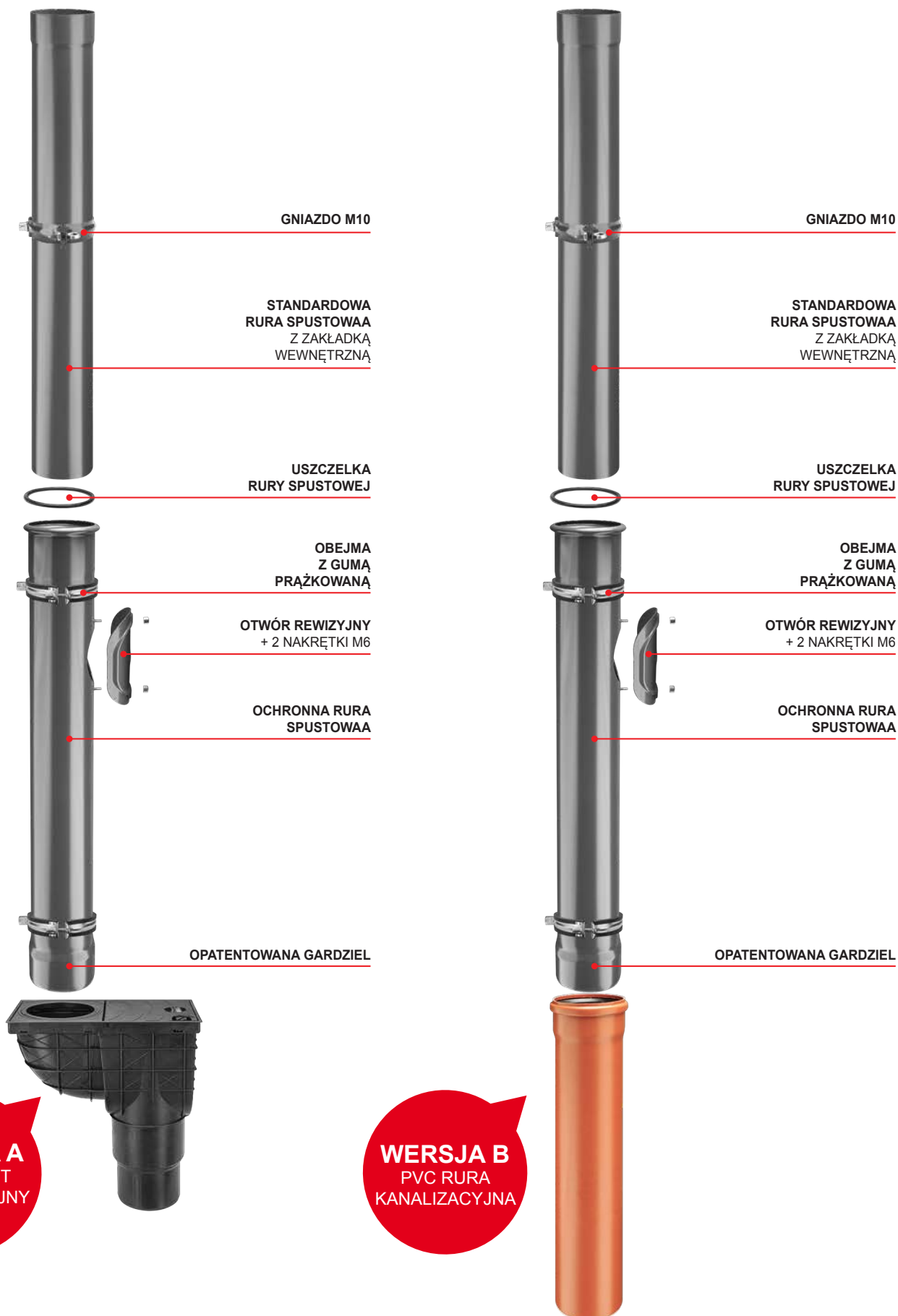

I. POSTANOWIENIA PODSTAWOWE

- Spółka KJG a.s. [KJG S.A.], z siedzibą przy ul. Malinovského 800/131, 916 21 Čachtice, Słowacja, słowacki REGON 31 439 951 (nazywana dalej „Sprzedającym”), wydaje niniejsze Ogólne Warunki Handlowe dotyczące sprzedaży i dostaw dachowego systemu okapowego wraz z osprzętem, lekkiego pokrycia dachowego, komponentów trapezowych, materiału hutniczego, dodatkowego wyposażenia dachów, narzędzi, urządzeń i elementów związanych z systemem dachowym (nazywanych dalej „Towarem”), produkowanych przez Sprzedającego, który na podstawie Ramowej Umowy Kupna-Sprzedaży (nazywanej dalej „RUKS”) sprzedaje je przedsiębiorcom w związku z wykonywaną przez nich działalnością gospodarczą oraz skarbowi państwa, organizacjom państwowym, jednostkom samorządu terytorialnego albo osobom prawnym powołanym w myśl ustanowień prawa jako instytucje publicznoprawne do zagwarantowywania potrzeb publicznych albo na rzecz własnej działalności (nazywanych dalej „Kupującym”).
- Niniejsze Ogólne Warunki Handlowe stanowią nieodłączną część RUKS, są też integralną częścią każdej oddzielnej umowy kupna-sprzedaży (nazywanej dalej „OUKS” albo „Umową”) zawartej między Sprzedającym a Kupującym na podstawie RUKS.

II. ZAWARCIE UMOWY KUPNA-SPRZEDAŻY

- Zamówienie pisemne Kupującego traktowane jest jako wniosek o zawarcie OUKS, przy czym każde z zamówień Kupującego musi zawierać:
 - dane identyfikacyjne Kupującego niezbędne do wystawienia faktury,
 - wyszczególnienie zamawianego Towaru (w szczególności: typ, rodzaj, ilość i wymiary),
 - miejsce dostawy, termin dostawy i sposób dostarczenia Towaru,
 - datę wystawienia zamówienia,
 - imię, nazwisko, funkcję i podpis osoby uprawnionej do występowania w imieniu Kupującego,
- OUKS uważana jest za zawartą z chwilą pisemnego potwierdzenia zamówienia Kupującego przez Sprzedającego.

III. CENA ZAKUPU I WARUNKI ZAPŁATY

- Kupujący zobowiązuje się do rzetelnego i terminowego zapłacenia Sprzedającemu ceny zakupu za zamówiony Towar. Cena zakupu jest ustalana zgodnie z cennikiem Sprzedającego (pod pojęciem cen zakupu rozumiane są ceny bez VAT) obowiązującego w dzień przedłożenia zamówienia przez Kupującego, zaś jej wysokość zostanie przekazana Kupującemu przez Sprzedającego w potwierdzeniu zamówienia, wraz z podatkiem VAT (w razie dostarczenia Towaru na terytorium Republiki Słowackiej), zgodnie z obowiązującymi przepisami prawa. W niezbędnych przypadkach, kiedy cena zakupu ustalana jest na podstawie indywidualnej kalkulacji cenowej na bazie obowiązującego cennika, Kupujący jest zobowiązany do zapłacenia ceny zakupu do wysokości określonej według kalkulacji, przy czym Sprzedający określi graniczną wysokość ceny zakupu zgodnie z poniesionymi kosztami, jednakże nie może ona przekroczyć ceny zakupu określonej według kalkulacji. Kupujący ma prawo do obniżki ceny Towaru w kwocie wypływającej z RUKS; jeśli podczas obowiązywania RUKS Sprzedający zmieni wysokość obniżki ceny Towaru, bezzwłocznie go o tym informując. Przy dostarczeniu Towaru na terytorium Republiki Słowackiej do ceny Towaru Sprzedający dodatkowo doliczy Kupującemu podatek VAT, zgodnie z obowiązującymi przepisami prawa.
- Do celów odbioru Towaru Kupującemu przysługują się limitowany kredyt kupiecki wraz z terminem zapłaty faktury zgodnie z URKS, przy czym Sprzedający uprawniony jest do wystawienia Kupującemu faktury z ceną zakupu w dzień dostarczenia mu lub odesłania Towaru. Po przekroczeniu kwoty limitowanego kredytu kupieckiego podanej w URKS albo w razie niezapłacenia faktury przez Kupującego w terminie zapłaty, Sprzedający ma prawo do wstrzymania dostarczenia Kupującemu Towaru na podstawie Umowy oraz do niepewierzenia kolejnego pisemnego zamówienia Kupującego. Wstrzymanie przez Sprzedającego dostawy Towaru zostana wznowione:
 - w sytuacji przekroczenia limitowanego kredytu kupieckiego- po zaplaceniu najstarszych faktur do wysokości przekroczenia kwoty limitowanego kredytu kupieckiego oraz po równoczesnym zaplaceniu kwoty zamówionego do odbioru Towaru,
 - w sytuacji niezapłacenia w terminie faktury - po jej całkowitym zaplaceniu.
 Sprzedający jest uprawniony do zmiany Kupującemu, kiedykolwiek podczas trwania URKS, kwoty dotychczasowego limitowanego kredytu kupieckiego.
- Zapłatę uważa się za uregulowaną terminowo, jeśli w terminie zapłaty wpłynęła ona na rachunek bankowy Sprzedającego lub została zapłacona gotówką w kasie Sprzedającego.
- W przypadku niezapłacenia przez Kupującego ceny w terminie zapłaty Kupujący ma prawo do naliczenia mu odsetek z tytułu opóźnienia w wysokości 0,05 % wartości niezapłaconej kwoty za każdy dzień spóźnienia się z zapłatą.

IV. DOSTARCZENIE TOWARU I PRAWO WŁASNOŚCI

- Sprzedający jest zobowiązany do dostarczenia Kupującemu Towaru w ilościach uzgodnionych w Umowie, o jakości i w wersji, które spełniają wymagania zamiaru, do którego Towar ten zostanie wykorzystywany. Kupujący powinien odebrać Towar dostarczony przez Sprzedającego.
- O ile Strony Umowy nie uzgodniły inaczej, to Sprzedający powinien Towar zapakować albo przystosować go do transportu w sposób, który jest przyjęty w ramach wymiany towarowej.
- Do dostarczenia Towaru dojdzie w terminie i w sposób uzgodniony przez Strony Umowy w Umowie.
- Podczas dostarczenia Towaru przez Sprzedającego pracownik Kupującego powinien okazać uprawnienie uprawniające go do odbioru Towaru.
- Jeśli Towar ma być oddany do dyspozycji przewoźnikowi wskazanemu przez Kupującego, jako niezaladowany na środek transportu, w siedzibie Sprzedającego (ewentualnie w stosownym magazynie Sprzedającego, u którego Kupujący złożył zamówienie), to przewoźnik ten powinien przedłożyć uprawnienie do odebrania Towaru.
- W przypadku, kiedy Towar ma być dostarczony Kupującemu na miejsce wskazane w zamówieniu z wykorzystaniem pojazdu Sprzedającego, wtedy Sprzedający doliczy Kupującemu koszty transportu zgodnie z cennikiem transportu obowiązującym w dniu złożenia zamówienia przez Kupującego. Jednocześnie Sprzedający zastrzega sobie prawo do tego, aby Towar został wyładowany w dostępnym miejscu według jego uznania.
- Jeśli chodzi o Towar, który ma być przesłany Kupującemu, Sprzedający doliczy Kupującemu koszty związane z opłatami pocztowymi, o ile nie uzgodniono inaczej.
- Kupujący zobowiązuje się do odebrania Towaru w terminie dostawy. W przypadku, kiedy Kupujący nie dopełni swojego obowiązku odebrania Towaru w terminie dostawy, Sprzedający wezwie go do realizacji swojego zobowiązania w dodatkowym, stosownym terminie. Wskutek nieodebrania przez Kupującego Towaru nawet w dodatkowym, stosownym terminie, Sprzedającemu przysługuje prawo do odstąpienia od Umowy.
- Kupujący, który do chwili dostarczenia Towaru nie zapłacił w pełnej wysokości ceny zakupu, nabędzie prawo własności do dostarczonego Towaru dopiero po całkowitym uregulowaniu ceny zakupu.

V. PRZEJŚCIE RYZYKA USZKODZENIA TOWARU

- Ryzyko uszkodzenia Towaru przechodzi na Kupującego z chwilą odebrania Towaru od Sprzedającego, ewentualnie od przez niego wskazanego przewoźnika albo jeśli nie zrobi tego terminowo, to w czasie kiedy Sprzedający lub wskazany przez niego przewoźnik umożliwił mu dysponowanie Towarem, przy czym Kupujący musi wiedzieć o tej możliwości, zaś Kupujący nie dotrzyma Umowy w ten sposób, że Towaru nie odbierze.
- Jeśli Sprzedający ma przekazać Towar do przewoźnikowi wskazanemu przez Kupującego w swojej siedzibie w Čachticach (ewentualnie w stosownym magazynie Sprzedającego), od którego Kupujący ma Towar odebrać, wtedy na Kupującego przechodzi ryzyko uszkodzenia Towaru z chwilą przekazania Towaru temu przewoźnikowi.
- W przypadku, kiedy Sprzedający ma przesłać Towar Kupującemu, wtedy ryzyko uszkodzenia Towaru przechodzi na Kupującego z chwilą przekazania Towaru pierwszemu z przewoźników transportującego Towar do miejsca przeznaczenia.
- Kupujący jest zobowiązany do skontrolowania Towaru bezzwłocznie po przejściu na niego ryzyka uszkodzenia Towaru. Jeśli Towar jest Kupującemu przesyłany, to jest on zobowiązany do skontrolowania Towaru bezzwłocznie po dostarczeniu go do miejsca przeznaczenia.

VI. ODPOWIEDZIALNOŚĆ ZA WADY I GWARANCJA

- Sprzedający ponosi odpowiedzialność z tytułu wady, którą ma Towar w chwili, kiedy ryzyko powstania szkody na Towarze przechodzi na Kupującego, również wtedy kiedy wada ujawni się dopiero po tym czasie. Sprzedający ponosi także odpowiedzialność z tytułu jakiegokolwiek wady, która powstanie po przejściu ryzyka powstania szkody na Kupującego, jeśli powstała ona w wyniku naruszenia jego obowiązków.
- Jeśli Kupujący nie skontroluje Towaru albo nie spowoduje, aby go skontrolowano w czasie przejścia ryzyka uszkodzenia Towaru, to z roszczenia z tytułu wad stwierdzonych podczas takiej kontroli może skorzystać tylko wtedy, kiedy udokumentuje, że Towar był już wadliwy w czasie przejścia ryzyka uszkodzenia Towaru.
- Kupujący jest zobowiązany do zawiadomienia Sprzedającego o wadach Towaru bezzwłocznie po fakcie, kiedy:
 - Kupujący stwierdził istnienie wady,
 - Kupujący, przy najlepiej pojętym profesjonalnym podejściu, powinien stwierdzić istnienie wad podczas kontroli, którą miał przeprowadzić po przejściu na niego ryzyka uszkodzenia Towaru, albo
 - przy najlepiej pojętym profesjonalnym podejściu istnienie wady można było stwierdzić dopiero w późniejszym czasie, jednakże nie później niż w ciągu dwóch lat od momentu dostarczenia Towaru, ewentualnie od dostarczenia Towaru do miejsca przeznaczenia podanego w Umowie. Jeśli chodzi o wady, których dotyczy gwarancja z tytułu straty zysku utraconego w wyniku braku tych właściwości Towaru, których zmiznała dotychczas.
- Jeśli Sprzedający udzieli Kupującemu gwarancji z tytułu jakości dostarczonego Towaru, dokona tego na mocy oświadczenia w oddzielnej kartce gwarancyjnej, w której zostanie podany sposób postępowania podczas reklamacji.
- Okres gwarancyjny zaczyna upływać począwszy od dnia dostarczenia Towaru. Jeśli na Kupującego ciąży zobowiązanie wysłania Towaru, wtedy okres gwarancyjny zaczyna upływać począwszy od dnia dotarcia Towaru do miejsca przeznaczenia. Okres gwarancyjny nie upływa w czasie, kiedy Kupujący nie może korzystać z Towaru z powodu jego wad, za które odpowiada Sprzedający.
- W przypadku dostarczenia Kupującemu Towaru z wadami jednoznacznie wyklucza się stosowanie postanowień § 436, § 437, § 439 ust. 2, 3, 4 i § 441 Kodeksu Handlowego, zaś Sprzedający w takim przypadku zaofiaruje Kupującemu zamiast ceny zakupu albo usunie Kupującemu zakwestionowane wady Towaru poprzez:
 - dostarczenie brakującego Towaru,
 - naprawę Towaru albo dostarczenie Towaru zastępczego w razie wad usuwalnych, albo
 - odstarczenie Towaru zastępczego w razie wad usuwalnych.
- Udzielona przez Sprzedającego zniżka z ceny zakupu musi odpowiadać różnicy między wartością Towaru bez wad a wartością Towaru z wadami, przy czym do ustalenia tych wartości decydujący jest czas, kiedy miało dojść do danej realizacji dostawy. Kupujący, któremu udzielono zniżki z ceny zakupu nie ma prawa do zadośćuczynienia z tytułu straty zysku utraconego w wyniku braku tych właściwości Towaru, których zmiznała dotychczas.
- W razie dostarczenia Towaru zastępczego Sprzedający ma prawo do domagania się, aby mu Kupujący na jego koszt zwrócił wymieniany Towar w takim stanie, w jakim mu został dostarczony. Zasada ta nie obowiązuje, kiedy niemożliwość zwrotu Towaru w takim stanie, w jakim został on dostarczony nie została spowodowana wskutek czynności lub zaniechań Kupującego albo do zmiany stanu doszło podczas rzetelnie wykonanej kontroli w celu stwierdzenia wad Towaru. W przypadku, kiedy Kupujący przy stwierdzeniu wad Towaru ten albo jego część sprzedał albo Towar w całości lub częściowo użył albo go przetworzył w związku z jego zwyczajowym zastosowaniem, wtedy powinien on zwrócić niesprzedany albo nieużyty czy nieprzetworzony Towar, zaś Sprzedającemu powinien on udzielić zadośćuczynienie do wysokości zysku osiągniętego w związku ze wspomnianym zastosowaniem Towaru.
- Sprzedający nie ponosi odpowiedzialności za wady, których dotyczy gwarancja jakości, jeśli wady te powstały po przeniesieniu ryzyka uszkodzenia Towaru wskutek wydarzeń zewnętrznych oraz których nie spowodował Sprzedający lub osoby, z pomocą których Sprzedający zrealizował swoje zobowiązanie.

VII. SIŁA WYŻSZA

- Jeśli po zawarciu Umowy pojawią się nieregularne i pozostające bez możliwości wpływu na nie okoliczności, które spowodują trwałą lub tymczasową przeszkodę w realizacji zobowiązań Stron Umowy wypływających z zawartej Umowy (vis maior), niedotrzymanie zobowiązań (w razie przeszkody trwałej) przez Stronę Umowy, ewentualnie realizacja zobowiązań z opóźnieniem (w razie przeszkody tymczasowej), nie będzie traktowane jako naruszenie niniejszej Umowy i dana Strona Umowy nie ponosi odpowiedzialności za ewentualne szkody do których dojdzie w związku z niedotrzymaniem obowiązków wypływających z Umowy. Jeśli przeszkoda broniąca realizacji zobowiązań plynących z Umowy ma charakter jedynie tymczasowy, to Strony Umowy zobowiązują się do przystąpienia do realizacji swoich obowiązków z tytułu Umowy bezzwłocznie potem, kiedy przeszkoda ta przestanie istnieć. Każda ze Stron Umowy jest zobowiązana do bezzwłocznego poinformowania drugiej Strony Umowy o zaistnieniu powyżej wymienionych przeszkód.
- Za vis maior uważa się w szczególności: katastrofy naturalne, samowolne postępowanie osób trzecich, strajki, przerywy w pracy, blokady, wojny (wypowiedziane lub niewypowiedziane), zmianę sytuacji politycznej wykluczającą lub niewspółmiernie utrudniającą realizację praw i obowiązków z tytułu Umowy lub jakiegokolwiek inne podobne wydarzenia.

VIII. OCHRONA OSOBNYCH ÚDAJÓV

- Kupujący (do celów niniejszego Artykułu także inna osoba podpisana na URKS i w zamówieniu w imieniu Kupującego) jednoznacznie wyraża Sprzedającemu, zgodnie z Ustawą nr 428/2002 [słowackiego] Dz. U. o ochronie danych osobowych w brzmieniu obowiązującym (nazywaną dalej „Ustawą”), zgodę na przetwarzanie swoich danych osobowych podanych w URKS i zamówieniu Kupującego.
- Kupujący wyraźnie wyraża Sprzedającemu zgodę na przetwarzanie danych osobowych do celów:
 - realizacji praw i obowiązków wypływających z URKS i OUKS,
 - prowadzenia ewidencji, który to obowiązek ciąży na Sprzedającym na mocy prawa lub Ustawy,
 - realizacji działalności marketingowej.
- Kupujący jednoznacznie wyraża Sprzedającemu zgodę na to, aby do celów podanych w punkcie 8.2 przekazywał jego dane osobowe osobie trzeciej, której powierzył wymieniane czynności.
- Kupujący wyraźnie wyraża Sprzedającemu zgodę na przetwarzanie danych osobowych:
 - a/ na okres, do kiedy Sprzedający powinien prowadzić ewidencje, o której mowa w punkcie 8.2 litera b/,
 - b/ na okres, który jest niezbędny do ochrony, zgodnych z prawem i w prawie chronionych, interesów Sprzedającego.
- Kupujący przyjmuje do wiadomości, że ma prawo do odwołania swojej zgody na przetwarzanie danych osobowych i do zażądania usunięcia swoich danych osobowych w przypadku, kiedy ze strony Sprzedającego lub osoby trzeciej, której Sprzedający przekazał dane osobowe, dojdzie do naruszenia obowiązków wypływających z Ustawy.

IX. POSTANOWIENIA KOŃCOWE

- Bez wyraźnej zgody Sprzedającego Kupujący nie ma prawa do scedowania lub przekazania praw przysługujących mu z tytułu URKS lub OUKS na osobę trzecią.
- URKS można zmienić, o ile z niniejszych Ogólnych Warunków Handlowych nie wynika inaczej, jedynie w formie pisemnych aneksów podpisanych przez przedstawicieli obydwu Stron Umowy.
- Ustanowienia uzgodnione w OUKS między Sprzedającym a Kupującym, różniące się od ustanowień podanych w URKS, mają pierwszeństwo przed ustanowieniami OUKS i niniejszymi Ogólnymi Warunkami Handlowymi. Stosunki prawne nieuregulowane w URKS, OUKS, ani w niniejszych Ogólnych Warunkach Handlowych, podlegają regulacjom Kodeksu Prawa Handlowego i pozostałych ogólnie obowiązujących przepisów prawa ważnych w Republice Słowackiej, z wyjątkiem korzystania z kolidujących norm oraz z wyłączeniem stosowania Konwencji ONZ w sprawie umów o międzynarodowej wymianie towarowej /CISG/ z dnia 11.04.1980 r. wraz z ewentualnymi dodatkami w przypadku, kiedy Kupujący ma siedzibę (miejsce prowadzenia działalności gospodarczej) na terytorium innego państwa albo Towar dostarczany jest do innego państwa.
- Wszystkie spory powstałe w związku z realizacją treści URKS będą rozstrzygane przez Stronę Umowy na drodze polubownej. Spory, których nie uda się rozwiązać na drodze polubownej pozostają w gestii (wyłącznej) stosownego sądu Republiki Słowackiej.
- Sprzedający wydaje niniejsze Ogólne Warunki Handlowe w oparciu o § 273 Kodeksu Handlowego, przy czym stają się one obowiązującymi począwszy od dnia 01.01.2017 r.