



# ODVODNI SISTEM POLUKRUŽNI



**CENOVNIK**

**2024**

PREPORUČENE PRODAJNE CENE



POWERFUL PARTNER FOR YOUR ROOF



Pocink obojeni | 3



Oluk | 6



Dilataciona oluka | 14



Oluk oprema | 17



Kuka | 21



Krivina | 26



Završetak | 28



Kotlič | 30



Koleno | 44



Cev vertikala | 49



Cev vertikala oprema | 58



Šelna | 61

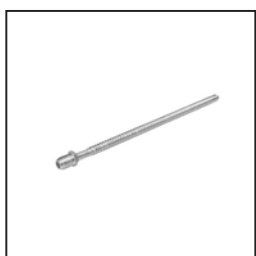

Šelna oprema | 65



Zadržać vode | 68



Zaštitna odvodna cev | 72

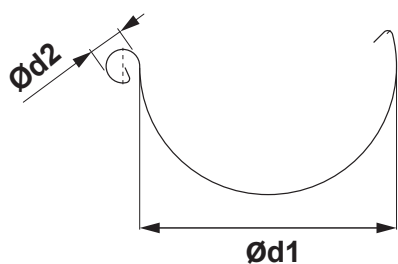

## DIMENZIJE KROVNIH OLUKA

(Dimenzije i tolerancije mera po EN 612)

Dimenzije	200	250	280	333	400	500
Ød1	80	105	127	153	192	250
Ød2	16	18	18	20	22	22

## UNUTRAŠNJE FALCOVANJE

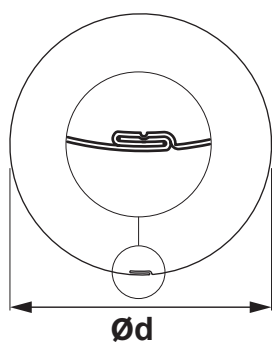

## DIMENZIJE CEVI

(Dimenzije i tolerancije mera po EN 612)

Dimenzije	60	80	100	120	150
Nominalna veličina Ød (mm)	60	80	100	120	150

## DIMENZIJE KROVNIH KUKA

(Dimenzije i tolerancije mera po EN 612)

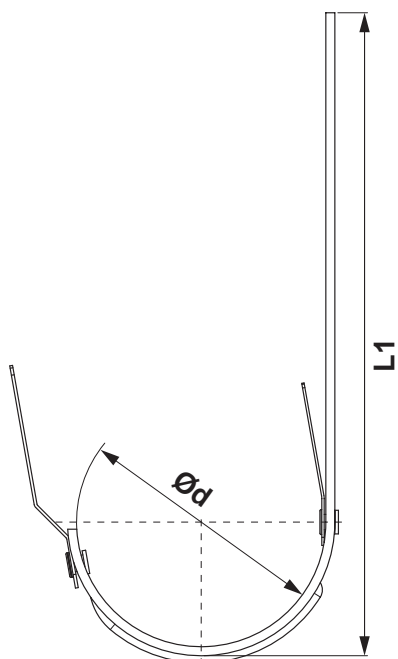

Dimenzije (mm)	L1	Ød
200	290	80
250	310	105
280	345	127
333 – 550	385	153
333 – 610	445	153
400	400	192

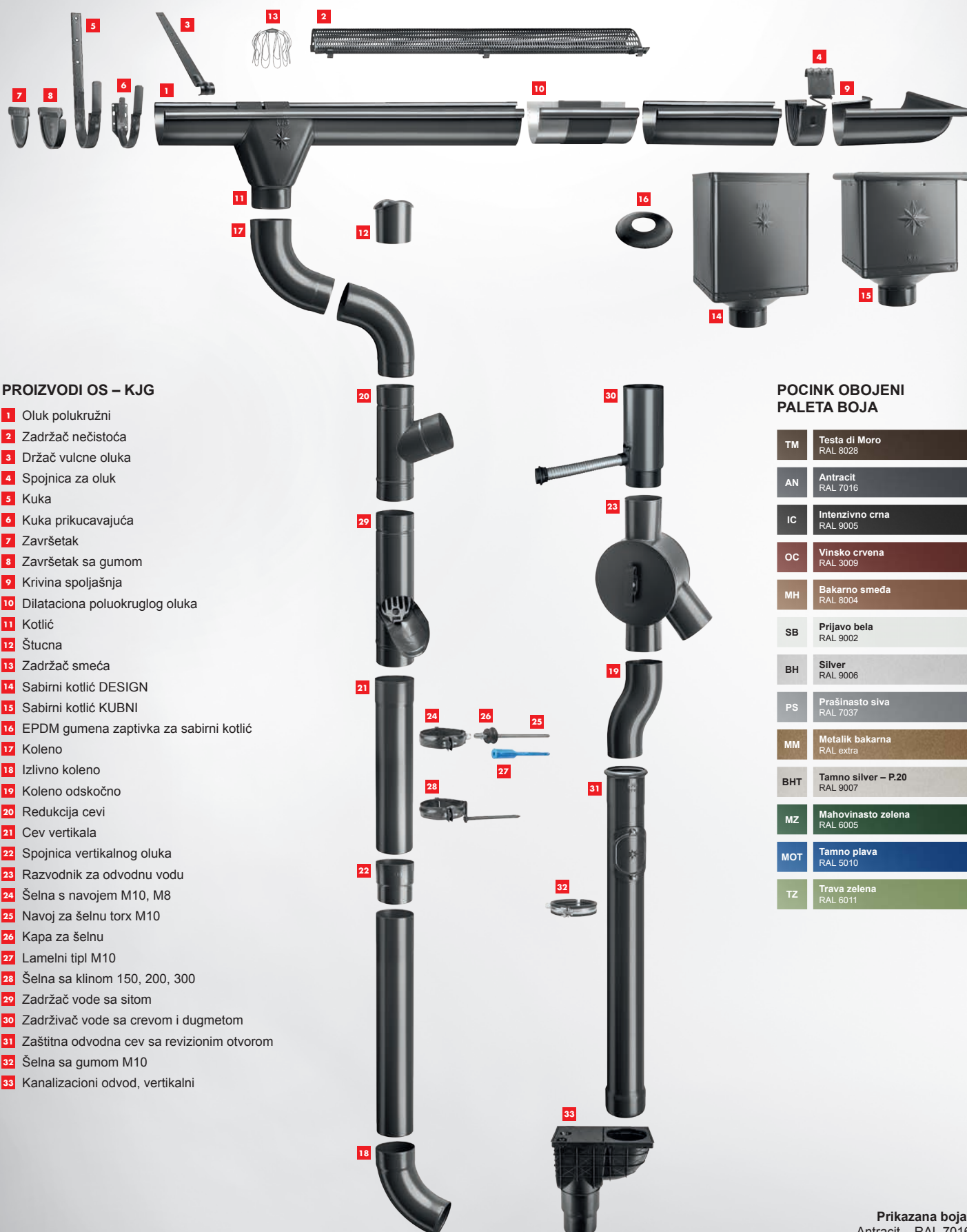

**PROIZVODI OS – KJG**

- 1** Oluk polukružni
- 2** Zadržac nečistoća
- 3** Držač vulcne oluka
- 4** Spojnica za oluk
- 5** Kuka
- 6** Kuka prikucavajuća
- 7** Završetak
- 8** Završetak sa gumom
- 9** Krivina spoljašnja
- 10** Dilataciona poluokruglog oluka
- 11** Kotlič
- 12** Štucna
- 13** Zadržac smeća
- 14** Sabirni kotlič DESIGN
- 15** Sabirni kotlič KUBNI
- 16** EPDM gumena zaptivka za sabirni kotlič
- 17** Koleno
- 18** Izlivno koleno
- 19** Koleno odskočno
- 20** Redukcija cevi
- 21** Cev vertikalna
- 22** Spojnica vertikalnog oluka
- 23** Razvodnik za odvodnu vodu
- 24** Šelna s navojem M10, M8
- 25** Navoj za šelnu torx M10
- 26** Kapa za šelnu
- 27** Lamelni tipl M10
- 28** Šelna sa klinom 150, 200, 300
- 29** Zadržac vode sa sitom
- 30** Zadrživač vode sa crevom i dugmetom
- 31** Zaštitna odvodna cev sa revizionim otvorom
- 32** Šelna sa gumom M10
- 33** Kanalizacioni odvod, vertikalni

**POCINK OBOJENI  
PALETA BOJA**

TM	Testa di Moro RAL 8028
AN	Antracit RAL 7016
IC	Intenzivno crna RAL 9005
OC	Vinsko crvena RAL 3009
MH	Bakarno smeđa RAL 8004
SB	Prijavo bela RAL 9002
BH	Silver RAL 9006
PS	Prašinasto siva RAL 7037
MM	Metalik bakarna RAL extra
BHT	Tamno silver – P.20 RAL 9007
MZ	Mahovinasto zelena RAL 6005
MOT	Tamno plava RAL 5010
TZ	Trava zelena RAL 6011

## TATA STEEL





Firma Tata je osnovana 1868. godine društvom Jamsetji Nusserwanji Tata sa sedištem u Indiji. Tata je globalni poslovni konglomerat koji deluje u više od 100 zemalja na pet kontinenata. Od stupanja na tržište čelika i automobila, kako bi držala korak sa najnovijim tehnologijama, grupa Tata održava jaku poziciju u raznim granama industrije, kao što su agrohemikalije, automobilska industrija, hemikalije, građevinarstvo, finansije, potrošački proizvodi i ugostiteljstvo.

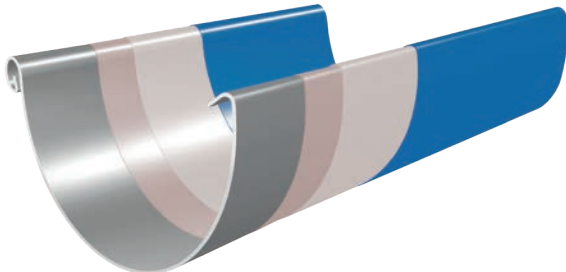

## MARCEGAGLIA



Marcegaglia je vodeći igrač u Italiji, i najveća nezavisna globalna firma u čeličnoj industriji. Svake godine obradi 5,6 miliona tona, ima promet viši od 5 milijardi evra (2017), zbog toga je marcegaglia, italijanska industrijska grupa, jedna od vodećih kompanija na području čelične industrije u Evropi i celom svetu. Njeno vodstvo je rezultat dugog, čvrstog i stabilnog rasta, koji je od marcegaglia napravio ovog najvećeg nezavisnog globalnog igrača u obradi čelika.



-  Gornji sloj je lak (cca. 20  $\mu\text{m}$ ) na bazi poliesteru, za savršen izgled i izvrsnu otpornost na ogrebotine
-  Prajmer (cca. 5  $\mu\text{m}$ ) za savršeno prijanjanje i snažnu zaštitu od korozije
-  Sloj cinka (nanos od 225 g/m<sup>2</sup>) za trajnu zaštitu od korozije
-  Čelični lim optimiziran za proizvodnju olučnog sistema OS – KJG

## OLUK POLUKRUŽNI [s=0,55]

P-PZ

Nominalna veličina	200	200	200
Dužina u m	2,0	3,0	4,0
Cena u din/m	Sa PDV-om	Sa PDV-om	Sa PDV-om
<b>TM</b> 1 Testa di Moro RAL 8028	<b>1 001,00</b> 043610	<b>1 001,00</b> 043627	<b>1 001,00</b> 043634
<b>AN</b> 2 Antracit RAL 7016	<b>1 001,00</b> 042187	<b>1 001,00</b> 042194	<b>1 001,00</b> 042200
<b>IC</b> 3 Intenzivno crna RAL 9005	<b>1 001,00</b> 042545	<b>1 001,00</b> 042552	<b>1 001,00</b> 042569
<b>OC</b> 4 Vinsko crvena RAL 3009		<b>1 001,00</b> 043191	<b>1 001,00</b> 043207
<b>MH</b> 5 Bakarno smeđa RAL 8004		<b>1 015,00</b> 042750	
<b>SB</b> 6 Prijavo bela RAL 9002		<b>1 015,00</b> 043498	
<b>BH</b> 7 Silver RAL 9006		<b>1 015,00</b> 042392	<b>1 015,00</b> 042408
<b>PS</b> 8 Prašinasto siva RAL 7037		<b>1 015,00</b> 043375	<b>1 015,00</b> 043382
<b>MM</b> 9 Metalik bakarna RAL extra		<b>1 080,00</b> 042927	
<b>BHT – P.20</b> 10 Tamno silver RAL 9007			
<b>MZ</b> 11 Mahovínasto zelena RAL 6005		<b>1 080,00</b> 043085	
<b>MOT</b> 12 Tamno plava RAL 5010		<b>1 080,00</b> 043016 *	
<b>TZ</b> 13 Trava zelena RAL 6011		<b>1 080,00</b> 043825 *	
<b>Pakovanje u m</b> 	<b>10</b>	<b>15</b>	<b>20</b>
<b>Pakovanje u m</b> 	<b>800</b>	<b>1 200</b>	<b>1 600</b>

\* Izrađuje se po narudžbi

POCINK  
POLYESTER



## OLUK POLUKRUŽNI [s=0,55]



P-PZ

Nominalna veličina	250	250	250	250	250
Dužina u m	2,0	3,0	4,0	5,0	6,0
Cena u din/m	Sa PDV-om	Sa PDV-om	Sa PDV-om	Sa PDV-om	Sa PDV-om
<b>TM</b> 1 Testa di Moro RAL 8028	<b>893,00</b>	<b>871,00</b>	<b>871,00</b>	<b>871,00</b>	<b>871,00</b>
	043641	043658	043665	043672	043689
<b>AN</b> 2 Antracit RAL 7016	<b>893,00</b>	<b>871,00</b>	<b>871,00</b>	<b>871,00</b>	<b>871,00</b>
	042217	042224	042231	042248	042255
<b>IC</b> 3 Intenzivno crna RAL 9005	<b>893,00</b>	<b>871,00</b>	<b>871,00</b>	<b>871,00</b>	<b>871,00</b>
	042576	042583	042590	042606	042613
<b>OC</b> 4 Vinsko crvena RAL 3009	<b>893,00</b>	<b>871,00</b>	<b>871,00</b>	<b>871,00</b>	<b>871,00</b>
	043214	043221	043238	043245	043252
<b>MH</b> 5 Bakarno smeđa RAL 8004	<b>907,00</b>	<b>886,00</b>	<b>886,00</b>	<b>886,00</b>	<b>886,00</b>
	042774	042781	042798	042804	042811
<b>SB</b> 6 Prijavo bela RAL 9002		<b>886,00</b>	<b>886,00</b>		<b>886,00</b>
		043504	043511		043528
<b>BH</b> 7 Silver RAL 9006		<b>886,00</b>	<b>886,00</b>	<b>886,00</b>	<b>886,00</b>
		042415	042422	042439	042446
<b>PS</b> 8 Prašinasto siva RAL 7037			<b>886,00</b>		<b>886,00</b>
			043399		043405
<b>MM</b> 9 Metalik bakarna RAL extra			<b>936,00</b>		<b>936,00</b>
			042934		042941
<b>BHT – P.20</b> 10 Tamno silver RAL 9007			<b>1 080,00</b>		
			095466		
<b>MZ</b> 11 Mahovínasto zelena RAL 6005			<b>936,00</b>		<b>936,00</b>
			043092		043108
<b>MOT</b> 12 Tamno plava RAL 5010			<b>936,00</b>		
			043023		
<b>TZ</b> 13 Trava zelena RAL 6011			<b>936,00</b>		
			043832		
Pakovanje u m 	10	15	20	25	30
Pakovanje u m 	480	720	960	1 200	1 440



## OLUK POLUKRUŽNI [s=0,55]

P-PZ

Nominalna veličina	280	280	280	280	280
Dužina u m	2,0	3,0	4,0	5,0	6,0
Cena u din/m	Sa PDV-om	Sa PDV-om	Sa PDV-om	Sa PDV-om	Sa PDV-om
<b>TM</b> 1 Testa di Moro RAL 8028	<b>1 008,00</b>	<b>986,00</b>	<b>986,00</b>	<b>986,00</b>	<b>986,00</b>
	043696	043702	043719	043726	043733
<b>AN</b> 2 Antracit RAL 7016	<b>1 008,00</b>	<b>986,00</b>	<b>986,00</b>	<b>986,00</b>	<b>986,00</b>
	042262	042279	042286	042293	042309
<b>IC</b> 3 Intenzivno crna RAL 9005	<b>1 008,00</b>	<b>986,00</b>	<b>986,00</b>	<b>986,00</b>	<b>986,00</b>
	042620	042637	042644	042651	042668
<b>OC</b> 4 Vinsko crvena RAL 3009		<b>986,00</b>	<b>986,00</b>	<b>986,00</b>	<b>986,00</b>
		043269	043276	043283	043290
<b>MH</b> 5 Bakarno smeđa RAL 8004		<b>1 001,00</b>	<b>1 001,00</b>		<b>1 001,00</b>
		042828	042835		042842
<b>SB</b> 6 Prijavo bela RAL 9002			<b>1 001,00</b>		<b>1 001,00</b>
			043535		043542
<b>BH</b> 7 Silver RAL 9006		<b>1 001,00</b>	<b>1 001,00</b>		<b>1 001,00</b>
		042453	042460		042477
<b>PS</b> 8 Prašnasto siva RAL 7037			<b>1 001,00</b>		<b>1 001,00</b>
			043412		043429
<b>MM</b> 9 Metalik bakarna RAL extra			<b>1 073,00</b>		<b>1 073,00</b>
			042958		042965
<b>BHT – P.20</b> 10 Tamno silver RAL 9007			<b>1 210,00</b>		
			095473		
<b>MZ</b> 11 Mahovínasto zelena RAL 6005			<b>1 073,00</b>		<b>1 073,00</b>
			043115		043122
<b>MOT</b> 12 Tamno plava RAL 5010			<b>1 073,00</b>		
			043030		
<b>TZ</b> 13 Trava zelena RAL 6011			<b>1 073,00</b>		
			043849		
<b>Pakovanje u m</b> 	<b>10</b>	<b>15</b>	<b>20</b>	<b>25</b>	<b>30</b>
<b>Pakovanje u m</b> 	<b>420</b>	<b>630</b>	<b>840</b>	<b>1 050</b>	<b>1 260</b>

POCINK  
POLYESTER





## OLUK POLUKRUŽNI [s=0,55]

P-PZ

Nominalna veličina	333	333	333	333	333
Dužina u m	2,0	3,0	4,0	5,0	6,0
Cena u din/m	Sa PDV-om	Sa PDV-om	Sa PDV-om	Sa PDV-om	Sa PDV-om
<b>TM</b> 1 Testa di Moro RAL 8028	<b>1 051,00</b>	<b>1 022,00</b>	<b>1 022,00</b>	<b>1 022,00</b>	<b>1 022,00</b>
	043740	043757	043764	043771	043788
<b>AN</b> 2 Antracit RAL 7016	<b>1 051,00</b>	<b>1 022,00</b>	<b>1 022,00</b>	<b>1 022,00</b>	<b>1 022,00</b>
	042316	042323	042330	042347	042354
<b>IC</b> 3 Intenzivno crna RAL 9005	<b>1 051,00</b>	<b>1 022,00</b>	<b>1 022,00</b>	<b>1 022,00</b>	<b>1 022,00</b>
	042675	042682	042699	042705	042712
<b>OC</b> 4 Vinsko crvena RAL 3009	<b>1 051,00</b>	<b>1 022,00</b>	<b>1 022,00</b>	<b>1 022,00</b>	<b>1 022,00</b>
	043306	043313	043320	043337	043344
<b>MH</b> 5 Bakarno smeđa RAL 8004	<b>1 066,00</b>	<b>1 037,00</b>	<b>1 037,00</b>	<b>1 037,00</b>	<b>1 037,00</b>
	042859	042866	042873	042880	042897
<b>SB</b> 6 Prijavo bela RAL 9002		<b>1 037,00</b>	<b>1 037,00</b>	<b>1 037,00</b>	<b>1 037,00</b>
		043559	043566	043573	043580
<b>BH</b> 7 Silver RAL 9006		<b>1 037,00</b>	<b>1 037,00</b>	<b>1 037,00</b>	<b>1 037,00</b>
		042484	042491	042507	042514
<b>PS</b> 8 Prašinasto siva RAL 7037		<b>1 037,00</b>	<b>1 037,00</b>	<b>1 037,00</b>	<b>1 037,00</b>
		043436	043443	043450	043467
<b>MM</b> 9 Metalik bakarna RAL extra			<b>1 195,00</b>	<b>1 195,00</b>	<b>1 195,00</b>
			042972	042989	042996
<b>BHT – P.20</b> 10 Tamno silver RAL 9007			<b>1 224,00</b>		<b>1 224,00</b>
			095480		095497
<b>MZ</b> 11 Mahovínasto zelena RAL 6005			<b>1 195,00</b>	<b>1 195,00</b>	<b>1 195,00</b>
			043139	043146	043153
<b>MOT</b> 12 Tamno plava RAL 5010			<b>1 195,00</b>		<b>1 195,00</b>
			043047		043054
<b>TZ</b> 13 Trava zelena RAL 6011			<b>1 195,00</b>		
			043856		
Pakovanje u m 	<b>10</b>	<b>15</b>	<b>20</b>	<b>25</b>	<b>30</b>
Pakovanje u m 	<b>330</b>	<b>495</b>	<b>660</b>	<b>825</b>	<b>990</b>



## OLUK POLUKRUŽNI [s=0,55]

P-PZ

Nominalna veličina	400	400	500	500	333
Dužina u m	4,0	6,0	4,0	6,0	7,0
Cena u din/m	Sa PDV-om	Sa PDV-om	Sa PDV-om	Sa PDV-om	Sa PDV-om
<b>TM</b> 1 Testa di Moro RAL 8028	<b>1 649,00</b>	<b>1 649,00</b>			<b>1 022,00</b>
	043801	043818			043795 *
<b>AN</b> 2 Antracit RAL 7016	<b>1 649,00</b>	<b>1 649,00</b>	<b>2 232,00</b>	<b>2 232,00</b>	
	042361	042378	086730 *	086747 *	
<b>IC</b> 3 Intenzivno crna RAL 9005	<b>1 649,00</b>	<b>1 649,00</b>			
	042729	042736			
<b>OC</b> 4 Vinsko crvena RAL 3009	<b>1 649,00</b>	<b>1 649,00</b>			
	043351	043368			
<b>MH</b> 5 Bakarno smeđa RAL 8004	<b>1 663,00</b>	<b>1 663,00</b>			
	042903	042910			
<b>SB</b> 6 Prijava bela RAL 9002	<b>1 663,00</b>	<b>1 663,00</b>	<b>2 246,00</b>	<b>2 246,00</b>	
	043597	043603	086778 *	086785 *	
<b>BH</b> 7 Silver RAL 9006	<b>1 663,00</b>	<b>1 663,00</b>	<b>2 246,00</b>	<b>2 246,00</b>	
	042521	042538	086754 *	086761 *	
<b>PS</b> 8 Prašnasto siva RAL 7037	<b>1 663,00</b>	<b>1 663,00</b>			
	043474	043481			
<b>MM</b> 9 Metalik bakarna RAL extra	<b>1 750,00</b>				
	043009				
<b>BHT – P.20</b> 10 Tamno silver RAL 9007		<b>1 843,00</b>			
		095503			
<b>MZ</b> 11 Mahovinato zelena RAL 6005	<b>1 750,00</b>	<b>1 750,00</b>			
	043160	043177 *			
<b>MOT</b> 12 Tamno plava RAL 5010	<b>1 750,00</b>	<b>1 750,00</b>			
	043061	043078			
<b>TZ</b> 13 Trava zelena RAL 6011	<b>1 750,00</b>				
	043863 *				
Pakovanje u m 	<b>20</b>	<b>30</b>	<b>20</b>	<b>30</b>	<b>35</b>
Pakovanje u m 	<b>540</b>	<b>810</b>	<b>–</b>	<b>–</b>	<b>1 155</b>

\* Izrađuje se po narudžbi



## OLUK POLUKRUŽNI [s=0,50]

P-PZ

Nominalna veličina	250	250	250	250	250
Dužina u m	2,0	3,0	4,0	5,0	6,0
Cena u din/m	Sa PDV-om	Sa PDV-om	Sa PDV-om	Sa PDV-om	Sa PDV-om
<b>TM</b> Testa di Moro RAL 8028	1 763,00 069184 *	2 763,00 069191	3 763,00 069207	4 763,00 069009 *	5 763,00 069214 *
<b>AN</b> Antracit RAL 7016	2	677,00 068729	677,00 068736	677,00 068743 *	677,00 068750 *
<b>IC</b> Intenzivno crna RAL 9005	3	763,00 068965	763,00 068972	763,00 068989 *	763,00 068996 *
<b>OC</b> Vinsko crvena RAL 3009	4	763,00 069108 *	763,00 069115	763,00 069122 *	763,00 069139 *
<b>BH</b> Silver RAL 9006	5	763,00 068842 *	763,00 068859	763,00 068866 *	763,00 068873 *
<b>TH</b> Tmavo hneđa ČOKO RAL 8017	6	763,00 084774 *	763,00 084781		763,00 084804 *
<b>MH</b> Bakarno smeđa RAL 8004	9	763,00 084934 *	763,00 084941	763,00 084958 *	763,00 084965 *
Pakovanje u m	10	15	20	25	30
Pakovanje u m	480	720	960	1 200	1 440

\* Izrađuje se po narudžbi

## OLUK POLUKRUŽNI [s=0,50]

P-PZ

Nominalna veličina	280	280	280	280
Dužina u m	3,0	4,0	5,0	6,0
Cena u din/m	Sa PDV-om	Sa PDV-om	Sa PDV-om	Sa PDV-om
<b>TM</b> Testa di Moro RAL 8028	1 835,00 069238 *	2 835,00 069245	3 835,00 069252 *	4 835,00 069269 *
<b>AN</b> Antracit RAL 7016	2	742,00 068767 *	742,00 068774	742,00 068781 *
<b>IC</b> Intenzivno crna RAL 9005	3	835,00 069016 *	835,00 069023	835,00 069030 *
<b>OC</b> Vinsko crvena RAL 3009	4	835,00 069054 *	835,00 084767	835,00 084811 *
<b>BH</b> Silver RAL 9006	5	835,00 068880 *	835,00 068897	835,00 068903 *
<b>TH</b> Tmavo hneđa ČOKO RAL 8017	6		835,00 084835 *	835,00 084859 *
<b>MH</b> Bakarno smeđa RAL 8004	9	835,00 084989 *	835,00 084996	835,00 085009 *
Pakovanje u m	15	20	25	30
Pakovanje u m	630	840	1 050	1 260

\* Izrađuje se po narudžbi



# POCINK POLYESTER

## OLUK POLUKRUŽNI [s=0,50]

P-PZ

Nominalna veličina	333	333	333
Dužina u m	2,0	3,0	4,0
Cena u din/m	Sa PDV-om	Sa PDV-om	Sa PDV-om
<b>TM</b> Testa di Moro RAL 8028	1 936,00 069276 *	936,00 069283 *	936,00 069290
<b>AN</b> Antracit RAL 7016	2	828,00 068804 *	828,00 068811
<b>IC</b> Intenzivno crna RAL 9005	3	936,00 069061 *	936,00 069078
<b>OC</b> Vinsko crvena RAL 3009	4	936,00 069146 *	936,00 069153
<b>BH</b> Silver RAL 9006	5	936,00 068927 *	936,00 068934
<b>TH</b> Tmavo hredá ĆOKO RAL 8017	6	936,00 084873 *	936,00 084880
<b>MH</b> Bakarno smeda RAL 8004	9	936,00 085030 *	936,00 085047
Pakovanje u m	10	15	20
Pakovanje u m	330	495	660

\* Izrađuje se po narudžbi

## OLUK POLUKRUŽNI [s=0,50]



P-PZ

Nominalna veličina	333	333	333
Dužina u m	5,0	6,0	7,0
Cena u din/m	Sa PDV-om	Sa PDV-om	Sa PDV-om
<b>TM</b> Testa di Moro RAL 8028	1 936,00 069306 *	936,00 069313 *	936,00 069320 *
<b>AN</b> Antracit RAL 7016	2 828,00 068828 *	828,00 068835 *	
<b>IC</b> Intenzivno crna RAL 9005	3 936,00 069085 *	936,00 069092 *	
<b>OC</b> Vinsko crvena RAL 3009	4 936,00 069160 *	936,00 069177 *	
<b>BH</b> Silver RAL 9006	5 936,00 068941 *	936,00 068958 *	
<b>TH</b> Tmavo hredá ĆOKO RAL 8017	6 936,00 084897	936,00 084903	
<b>MH</b> Bakarno smeda RAL 8004	9 936,00 085054 *	936,00 085061 *	
Pakovanje u m	25	30	35
Pakovanje u m	825	990	1 155

\* Izrađuje se po narudžbi

## OLUK LEŽEĆI [s=0,55]

P-PZS

Nominalna veličina	650	650
Dužina u m	4,0	6,0
Cena u din/m	Sa PDV-om	Sa PDV-om
<b>TM</b> 1 Testa di Moro RAL 8028	<b>3 528,00</b> 049926	<b>3 528,00</b> 049933
<b>AN</b> 2 Antracit RAL 7016	<b>3 528,00</b> 049759	<b>3 528,00</b> 049766
<b>IC</b> 3 Intenzivno crna RAL 9005	<b>3 528,00</b> 049797	<b>3 528,00</b> 049803
<b>OC</b> 4 Vinsko crvena RAL 3009	<b>3 528,00</b> 049865	<b>3 528,00</b> 049872
<b>MH</b> 5 Bakarno smeđa RAL 8004	<b>3 672,00</b> 049810	<b>3 672,00</b> 049827
<b>SB</b> 6 Prijava bela RAL 9002	<b>3 672,00</b> 049902	
<b>BH</b> 7 Silver RAL 9006	<b>3 672,00</b> 049773	<b>3 672,00</b> 049780
<b>PS</b> 8 Prašnasto siva RAL 7037	<b>3 672,00</b> 049889	
<b>MM</b> 9 Metalik bakarna RAL extra	<b>4 032,00</b> 049834	
<b>BHT – P.20</b> 10 Tamno silver RAL 9007	<b>4 680,00</b> 095749 *	
<b>MZ</b> 11 Mahovínasto zelena RAL 6005	<b>4 032,00</b> 049858	
<b>MOT</b> 12 Tamno plava RAL 5010	<b>4 032,00</b> 049841 *	
<b>TZ</b> 13 Trava zelena RAL 6011	<b>4 032,00</b> 049940 *	
<b>Pakovanje u m</b> 	<b>4</b>	<b>6</b>
<b>Pakovanje u m</b> 	<b>200</b>	<b>300</b>

\* Izrađuje se po narudžbi



## DILATACIONA POLUOKRUGLOG OLUKA

P-PZDI

Nominalna veličina	250/260	280/260	333/260	400/260
Cena u din/kom	Sa PDV-om	Sa PDV-om	Sa PDV-om	Sa PDV-om
<b>TM</b> 1 Testa di Moro RAL 8028	<b>2 102,00</b> 013064	<b>2 232,00</b> 013071	<b>2 434,00</b> 013088	<b>2 866,00</b> 013095
<b>AN</b> 2 Antracit RAL 7016	<b>2 102,00</b> 012661	<b>2 232,00</b> 012678	<b>2 434,00</b> 012685	<b>2 866,00</b> 012692
<b>IC</b> 3 Intenzivno crna RAL 9005	<b>2 102,00</b> 012746 *	<b>2 232,00</b> 012753 *	<b>2 434,00</b> 012760	<b>2 866,00</b> 012777 *
<b>OC</b> 4 Vinsko crvena RAL 3009	<b>2 102,00</b> 012944 *	<b>2 232,00</b> 012951 *	<b>2 434,00</b> 012968 *	<b>2 866,00</b> 012975 *
<b>MH</b> 5 Bakarno smeđa RAL 8004	<b>2 102,00</b> 012784 *	<b>2 232,00</b> 012791 *	<b>2 434,00</b> 012807 *	<b>2 866,00</b> 012814 *
<b>SB</b> 6 Prijavo bela RAL 9002	<b>2 102,00</b> 013026 *	<b>2 232,00</b> 013033 *	<b>2 434,00</b> 013040 *	<b>2 866,00</b> 013057 *
<b>BH</b> 7 Silver RAL 9006	<b>2 102,00</b> 012708 *	<b>2 232,00</b> 012715 *	<b>2 434,00</b> 012722 *	<b>2 866,00</b> 012739 *
<b>PS</b> 8 Prašinasto siva RAL 7037	<b>2 102,00</b> 012982 *	<b>2 232,00</b> 012999 *	<b>2 434,00</b> 013002 *	<b>2 866,00</b> 013019 *
<b>MM</b> 9 Metalik bakarna RAL extra	<b>2 102,00</b> 012821 *	<b>2 232,00</b> 012838 *	<b>2 434,00</b> 012845 *	<b>2 866,00</b> 012852 *
<b>BHT – P.20</b> 10 Tamno silver RAL 9007	<b>2 102,00</b> 096098 *	<b>2 232,00</b> 096104 *	<b>2 434,00</b> 096111 *	<b>2 866,00</b> 114044 *
<b>MZ</b> 11 Mahovinasno zelena RAL 6005	<b>2 102,00</b> 012906 *	<b>2 232,00</b> 012913 *	<b>2 434,00</b> 012920 *	<b>2 866,00</b> 012937 *
<b>MOT</b> 12 Tamno plava RAL 5010	<b>2 102,00</b> 012869 *	<b>2 232,00</b> 012876 *	<b>2 434,00</b> 012883 *	<b>2 866,00</b> 012890 *
<b>TZ</b> 13 Trava zelena RAL 6011	<b>2 102,00</b> 013101 *	<b>2 232,00</b> 013118 *	<b>2 434,00</b> 013125 *	<b>2 866,00</b> 013132 *
Pakovanje u kom	3	3	5	5
Pakovanje u kom	360	360	200	200

\* Izrađuje se po narudžbi

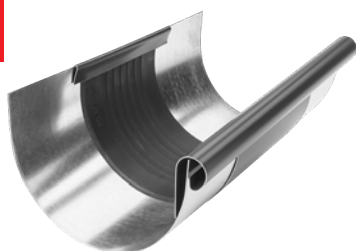

## DILATACIONA ZA LEŽEĆI OLUK

P-PZSDI



Nominalna veličina		670/260
<b>Cena u din/kom</b>		Sa PDV-om
<b>TM</b> 1 Testa di Moro RAL 8028		<b>4 536,00</b> 013637 *
<b>AN</b> 2 Antracit RAL 7016		<b>4 536,00</b> 013545 *
<b>IC</b> 3 Intenzivno crna RAL 9005		<b>4 536,00</b> 013569 *
<b>OC</b> 4 Vinsko crvena RAL 3009		<b>4 536,00</b> 013606 *
<b>MH</b> 5 Bakarno smeđa RAL 8004		<b>4 536,00</b> 013576 *
<b>SB</b> 6 Prijavo bela RAL 9002		<b>4 536,00</b> 013620 *
<b>BH</b> 7 Silver RAL 9006		<b>4 536,00</b> 013552 *
<b>PS</b> 8 Prašinasto siva RAL 7037		<b>4 536,00</b> 013613 *
<b>MM</b> 9 Metalik bakarna RAL extra		<b>4 536,00</b> 013583 *
<b>BHT – P.20</b> 10 Tamno silver RAL 9007		<b>4 536,00</b> 096067 *
<b>MZ</b> 11 Mahovinasto zelena RAL 6005		<b>4 536,00</b> 013651 *
<b>MOT</b> 12 Tamno plava RAL 5010		<b>4 536,00</b> 013590 *
<b>TZ</b> 13 Trava zelena RAL 6011		<b>4 536,00</b> 013644 *
<b>Pakovanje u kom</b>		1
<b>Pakovanje u kom</b>		40

\* Izrađuje se po narudžbi

## DILATACIONA TRAKA

P-PZDIP



Nominalna veličina	Dužina u m	EAN broj proizvoda	Pakovanje u m		Cena sa PDV-om [din/m]
260	3,0	012470	3	120	4 838,00
260	6,0	012487	6	240	4 838,00

## KORIŠTENJE DILATACIONOG ŽLEBA I DILATACIONE TRAKE

### DILATACIONI ŽLEB

**PRIMER montaže:** Žleb pod oluk razvijene širine do 500 mm. Dilatacioni žleb mora da bude montiran u rastojanjima 15 m. Za spoljašnji ugao i početak žleba važi polovina standardne vrednosti: maksimalno 7,5 m. Za unutrašnji ugao važi četvrtina standardne vrednosti: maksimalno 3,75 m. Za ostale materijale i dimenzije: vidi tabelu niže. Uglovi se uvek računaju kao čvrste tačke.

### POLUKRUŽNI DILATACIONI ŽLEBOVI

Razvijena širina žleba	Aluminijum	Pocink, Cinkotit, Bakar, Inox
< 500	12	15
> 500	8	10

### DILATACIONA TRAKA

**Unutrašnja instalacija:** na žlebove pričvršćene bez lepljenja na podlogu krova sa nestandardnim profilom i limenu oplatu zida.

### DILATACIONA TRAKA

Razvijena širina žleba	Aluminijum	Pocink, Cinkotit, Bakar, Inox
< 500	8	10
> 500	6	8

Za spoljašnji ugao i početak žleba važi polovina standardne vrednosti. Za unutrašnji ugao važi četvrtina standardne vrednosti.

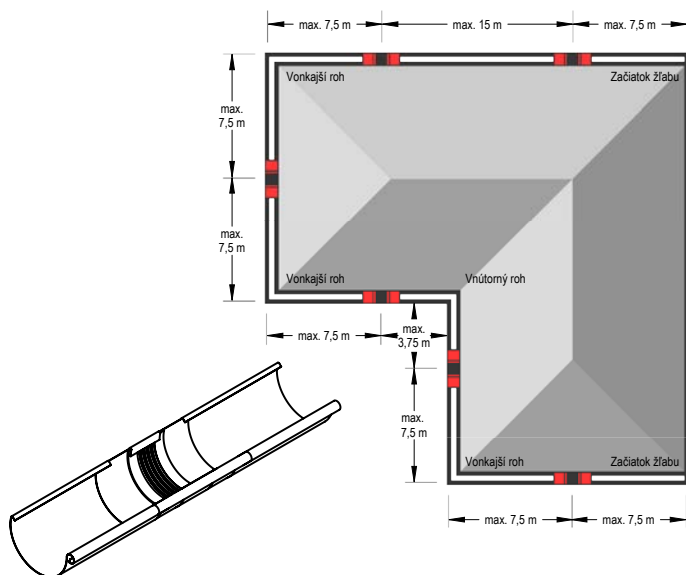

#### Napomena uz montažu dilatacionih žlebova.

Za vreme montaže lemljenjem, prvo pokrite srednji gumeni deo mokrom krpom (kako ne bi došlo do prenosa topline na srednji gumeni deo). Mora da se održava minimalna udaljenost 6 cm od srednjeg gumenog dela. U svakom slučaju je potrebno izbegavati kontakt gume i plamena.

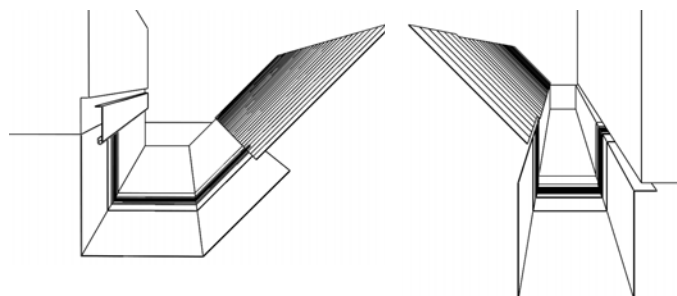

#### Napomena uz montažu dilatacione trake.

**Kada se savijaju i montiraju dilatacioni elementi, proverite sledeće:**

- Klešta za savijanje imaju radijus minimalno 2 mm.
- Za debljinu lima 1 mm se mora održati poluprečnik minimalno 5 mm.
- Klešta za savijanje moraju da za vreme savijanja budu podešena za debljinu 3 do 4 mm, kako bi se sprečio efekt sečenja – oštećenja gume.
- Srednji gumeni deo za vreme savijanja ne sme da bude pritisnut ili oštećen. Zbog toga treba koristiti aluminijumsku limenu traku debljine 2 do 5 mm, i saviti je tako, da se može pričvrstiti kao zaštita za klešta za savijanje. Time ćemo dobiti veći poluprečnik savijanja, i sprečiti da se ošteti srednji gumeni deo.



## ALUMINIJUM ZADRŽAČ NEČISTOĆA

P-PZNLNLM

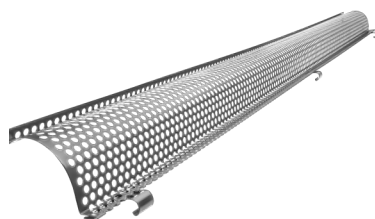





Nominalna veličina		<b>333</b>
Dužina u m		<b>2,0</b>
Cena u din/kom		Sa PDV-om
<b>TM</b> 1 Testa di Moro RAL 8028		<b>3 816,00</b> 064943
<b>AN</b> 2 Antracit RAL 7016		<b>3 816,00</b> 064912
<b>IC</b> 3 Intenzivno crna RAL 9005		<b>3 816,00</b> 064929 *
<b>OC</b> 4 Vinsko crvena RAL 3009		<b>3 816,00</b> 064936 *
<b>MH</b> 5 Bakarno smeđa RAL 8004		<b>3 816,00</b> 119766 *
<b>SB</b> 6 Prijavo bela RAL 9002		<b>3 816,00</b> 117762 *
<b>BH</b> 7 Silver RAL 9006		<b>3 816,00</b> 117717 *
<b>PS</b> 8 Prašinasto siva RAL 7037		<b>3 816,00</b> 117755 *
<b>MM</b> 9 Metalik bakarna RAL extra		<b>3 816,00</b> 117724 *
<b>BHT – P.20</b> 10 Tamno silver RAL 9007		<b>3 816,00</b> 097156 *
<b>MZ</b> 11 Mahovínasto zelena RAL 6005		<b>3 816,00</b> 117748 *
<b>MOT</b> 12 Tamno plava RAL 5010		<b>3 816,00</b> 117731 *
<b>TZ</b> 13 Trava zelena RAL 6011		<b>3 816,00</b> 117779 *
Pakovanje u kom		<b>15</b>
Pakovanje u kom		<b>120</b>

\* Izrađuje se po narudžbi

# POCINK POLYESTER



## PVC SADRŽAČ LIŠĆA

## SD-ZNL MRIEZKA

Nominalna veličina	Dužina u m	EAN broj proizvoda	Pakovanje u kom		Cena sa PDV-om [din/kom]
					
 <b>171</b>	1,0	008473	30	450	<b>648,00</b>
 <b>171</b>	1,0	008466	30	450	<b>648,00</b>

## PVC SADRŽAČ LIŠĆA

## SD-ZNL N

Nominalna veličina	Dužina u m	EAN broj proizvoda	Pakovanje u kom		Cena sa PDV-om [din/kom]
					
<b>250</b>	3,0	008480	10	400	<b>3 442,00</b>
<b>280-333</b>	3,0	008497	10	400	<b>3 456,00</b>

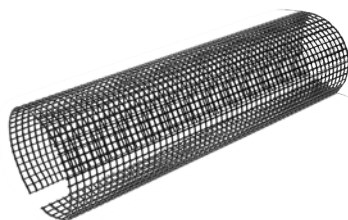
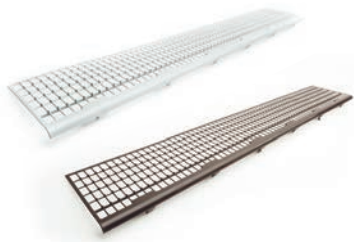

## DRŽAČ VULCNE OLUKA

P-PDZNV

Nominalna veličina	250-280	333	400
Veličina u mm	18	20	22
Cena u din/kom	Sa PDV-om	Sa PDV-om	Sa PDV-om
<b>TM</b> 1 Testa di Moro RAL 8028	<b>230,00</b> 085665	<b>230,00</b> 085672	<b>230,00</b> 085689 *
<b>AN</b> 2 Antracit RAL 7016	<b>230,00</b> 085290	<b>230,00</b> 085306	<b>230,00</b> 085313
<b>IC</b> 3 Intenzivno crna RAL 9005	<b>230,00</b> 085351	<b>230,00</b> 085368	<b>230,00</b> 085375 *
<b>OC</b> 4 Vinsko crvena RAL 3009	<b>230,00</b> 085504	<b>230,00</b> 085573	<b>230,00</b> 085597 *
<b>MH</b> 5 Bakarno smeđa RAL 8004	<b>230,00</b> 085382	<b>230,00</b> 085399	<b>230,00</b> 085405 *
<b>SB</b> 6 Prijavo bela RAL 9002	<b>230,00</b> 085634 *	<b>230,00</b> 085641	<b>230,00</b> 085658 *
<b>BH</b> 7 Silver RAL 9006	<b>230,00</b> 085320	<b>230,00</b> 085337	<b>230,00</b> 085344 *
<b>PS</b> 8 Prašnasto siva RAL 7037	<b>230,00</b> 085603	<b>230,00</b> 085610	<b>230,00</b> 085627 *
<b>MM</b> 9 Metalik bakarna RAL extra	<b>230,00</b> 085412 *	<b>230,00</b> 085429	<b>230,00</b> 085436 *
<b>BHT – P.20</b> 10 Tamno silver RAL 9007	<b>230,00</b> 094636 *	<b>230,00</b> 094643 *	<b>230,00</b> 094650 *
<b>MZ</b> 11 Mahovínasto zelena RAL 6005	<b>230,00</b> 085474 *	<b>230,00</b> 085481 *	<b>230,00</b> 085498 *
<b>MOT</b> 12 Tamno plava RAL 5010	<b>230,00</b> 085443 *	<b>230,00</b> 085450 *	<b>230,00</b> 085467 *
<b>TZ</b> 13 Trava zelena RAL 6011	<b>230,00</b> 085696 *	<b>230,00</b> 085702 *	<b>230,00</b> 085719 *
<b>Pakovanje u kom</b> 	<b>25</b>	<b>25</b>	<b>25</b>
<b>Pakovanje u kom</b> 	<b>3 000</b>	<b>3 000</b>	<b>3 000</b>

\* Izrađuje se po narudžbi



## SPOJNICA ZA OLUK

## P-PSPZ

Nominalna veličina	250	280	333
Cena u din/kom	Sa PDV-om	Sa PDV-om	Sa PDV-om
<b>TM</b> 1 Testa di Moro RAL 8028	<b>547,00</b> 083852	<b>547,00</b> 083869	<b>576,00</b> 083876
<b>AN</b> 2 Antracit RAL 7016	<b>547,00</b> 083456	<b>547,00</b> 083463	<b>576,00</b> 083470
<b>IC</b> 3 Intenzivno crna RAL 9005	<b>547,00</b> 083531	<b>547,00</b> 083548	<b>576,00</b> 083555
<b>OC</b> 4 Vinsko crvena RAL 3009	<b>547,00</b> 083739	<b>547,00</b> 083746	<b>576,00</b> 083753
<b>MH</b> 5 Bakarno smeđa RAL 8004	<b>547,00</b> 083579	<b>547,00</b> 083586	<b>576,00</b> 083593
<b>SB</b> 6 Prijavo bela RAL 9002	<b>547,00</b> 083814	<b>547,00</b> 083821	<b>576,00</b> 083838
<b>BH</b> 7 Silver RAL 9006	<b>547,00</b> 083494	<b>547,00</b> 083500	<b>576,00</b> 083517
<b>PS</b> 8 Prašinasto siva RAL 7037	<b>547,00</b> 083777	<b>547,00</b> 083784	<b>576,00</b> 083791
<b>MM</b> 9 Metalik bakarna RAL extra	<b>547,00</b> 083616	<b>547,00</b> 083623	<b>576,00</b> 083630
<b>BHT – P.20</b> 10 Tamno silver RAL 9007	<b>547,00</b> 094681	<b>547,00</b> 094698 *	<b>576,00</b> 094704
<b>MZ</b> 11 Mahovinasto zelena RAL 6005	<b>547,00</b> 083692	<b>547,00</b> 083708	<b>576,00</b> 083715
<b>MOT</b> 12 Tamno plava RAL 5010	<b>547,00</b> 083654	<b>547,00</b> 083661	<b>576,00</b> 083678
<b>TZ</b> 13 Trava zelena RAL 6011	<b>547,00</b> 083890 *	<b>547,00</b> 083906 *	<b>576,00</b> 083913
Pakovanje u kom	5	5	5
Pakovanje u kom	600	600	600

\* Izrađuje se po narudžbi

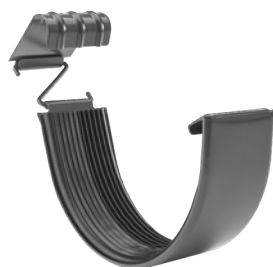

## KUKA

## P-PHP

Nominalna veličina	200/380	250/430	280/480	280/480
Materijal	25/4	25/5	25/5	30/5
Cena u din/kom	Sa PDV-om	Sa PDV-om	Sa PDV-om	Sa PDV-om
<b>TM</b> Testa di Moro RAL 8028	<b>1</b> 475,00	<b>425,00</b>	<b>454,00</b>	<b>497,00</b>
	045362	045379	045386	045393
<b>AN</b> Antracit RAL 7016	<b>2</b> 475,00	<b>425,00</b>	<b>454,00</b>	<b>497,00</b>
	044648	044655	044662	044679
<b>IC</b> Intenzivno crna RAL 9005	<b>3</b> 475,00	<b>425,00</b>	<b>454,00</b>	<b>497,00</b>
	044808	044815	044822	044839
<b>OC</b> Vinsko crvena RAL 3009	<b>4</b> 475,00	<b>425,00</b>	<b>454,00</b>	<b>497,00</b>
	045140	045157	045164	045171
<b>MH</b> Bakarno smeđa RAL 8004	<b>5</b> 475,00	<b>425,00</b>	<b>454,00</b>	<b>497,00</b>
	044884	044891	044907	044914
<b>SB</b> Prijavo bela RAL 9002	<b>6</b> 475,00	<b>425,00</b>	<b>454,00</b>	<b>497,00</b>
	045287	045294	045300	045317
<b>BH</b> Silver RAL 9006	<b>7</b> 475,00	<b>425,00</b>	<b>454,00</b>	<b>497,00</b>
	044723	044730	044747	044754
<b>PS</b> Prašnasto siva RAL 7037	<b>8</b> 475,00	<b>425,00</b>		<b>497,00</b>
	045225	045232		045249
<b>MM</b> Metalik bakarna RAL extra	<b>9</b> 475,00	<b>425,00</b>		<b>497,00</b>
	044969	044976		044983
<b>BHT – P.20</b> Tamno silver RAL 9007	<b>10</b>	<b>425,00</b>		<b>497,00</b>
		095961		095978
<b>MZ</b> Mahovínasto zelena RAL 6005	<b>11</b> 475,00	<b>425,00</b>		<b>497,00</b>
	045089	045096		045102
<b>MOT</b> Tamno plava RAL 5010	<b>12</b> 475,00	<b>425,00</b>		<b>497,00</b>
	045027	045034		045041
<b>TZ</b> Trava zelena RAL 6011	<b>13</b> 475,00	<b>425,00</b>		<b>497,00</b>
	045454 *	045461		045478
<b>Pakovanje u kom</b> 	<b>25</b>	<b>25</b>	<b>25</b>	<b>25</b>
<b>Pakovanje u kom</b> 	<b>1 000</b>	<b>1 000</b>	<b>1 000</b>	<b>1 000</b>

\* Izrađuje se po narudžbi



## KUKA

## P-PHP

Nominalna veličina	333/550	333/550	333/550	333/610	400/610
Materijal	25/5	30/4	30/5	30/5	30/6
Cena u din/kom	Sa PDV-om	Sa PDV-om	Sa PDV-om	Sa PDV-om	Sa PDV-om
<b>TM</b> 1 Testa di Moro RAL 8028	<b>454,00</b>	<b>475,00</b>	<b>504,00</b>	<b>590,00</b>	<b>850,00</b>
	045409	045416 *	045423	045430	045447
<b>AN</b> 2 Antracit RAL 7016	<b>454,00</b>	<b>475,00</b>	<b>504,00</b>	<b>590,00</b>	<b>850,00</b>
	044686	080127 *	044693	044709	044716
<b>IC</b> 3 Intenzivno crna RAL 9005	<b>454,00</b>		<b>504,00</b>	<b>590,00</b>	<b>850,00</b>
	044846		044853	044860	044877
<b>OC</b> 4 Vinsko crvena RAL 3009	<b>454,00</b>		<b>504,00</b>	<b>590,00</b>	<b>850,00</b>
	045188		045195	045201	045218
<b>MH</b> 5 Bakarno smeđa RAL 8004	<b>454,00</b>		<b>504,00</b>	<b>590,00</b>	<b>850,00</b>
	044921		044938	044945	044952
<b>SB</b> 6 Prijavo bela RAL 9002	<b>454,00</b>		<b>504,00</b>	<b>590,00</b>	<b>850,00</b>
	045324		045331	045348	045355
<b>BH</b> 7 Silver RAL 9006	<b>454,00</b>		<b>504,00</b>	<b>590,00</b>	<b>850,00</b>
	044761		044778	044785	044792
<b>PS</b> 8 Prašnasto siva RAL 7037			<b>504,00</b>	<b>590,00</b>	<b>850,00</b>
			045256	045263	045270
<b>MM</b> 9 Metalik bakarna RAL extra			<b>504,00</b>	<b>590,00</b>	<b>850,00</b>
			044990	045003	045010
<b>BHT – P.20</b> 10 Tamno silver RAL 9007			<b>504,00</b>		<b>850,00</b>
			095985		095992
<b>MZ</b> 11 Mahovínasto zelena RAL 6005			<b>504,00</b>	<b>590,00</b>	<b>850,00</b>
			045119	045126	045133
<b>MOT</b> 12 Tamno plava RAL 5010			<b>504,00</b>	<b>590,00</b>	<b>850,00</b>
			045058	045065	045072
<b>TZ</b> 13 Trava zelena RAL 6011			<b>504,00</b>	<b>590,00</b>	<b>850,00</b>
			045485	045492	045508 *
Pakovanje u kom	<b>25</b>	<b>25</b>	<b>25</b>	<b>25</b>	<b>25</b>
Pakovanje u kom	<b>1 000</b>	<b>1 000</b>	<b>1 000</b>	<b>1 000</b>	<b>500</b>

\* Izrađuje se po narudžbi

POCINK  
POLYESTER



## KUKA S NOSOM

## P-PHPN

Nominalna veličina	250/430	280/480	333/550
Materijal	25/5	25/5	25/5
Cena u din/kom	Sa PDV-om	Sa PDV-om	Sa PDV-om
<b>TM</b> 1 Testa di Moro RAL 8028	<b>418,00</b> 095930	<b>418,00</b> 095947	<b>461,00</b> 095954
<b>AN</b> 2 Antracit RAL 7016	<b>418,00</b> 095824	<b>418,00</b> 095831	<b>461,00</b> 095848
<b>IC</b> 3 Intenzivno crna RAL 9005		<b>418,00</b> 095879	<b>461,00</b> 095886 *
<b>MH</b> 5 Bakarno smeđa RAL 8004		<b>418,00</b> 095893	<b>461,00</b> 095909
<b>SB</b> 6 Prijavo bela RAL 9002		<b>418,00</b> 095916	<b>461,00</b> 095923 *
<b>BH</b> 7 Silver RAL 9006		<b>418,00</b> 095855	<b>461,00</b> 095862
<b>PS</b> 8 Prašinasto siva RAL 7037			<b>461,00</b> 117496 *
Pakovanje u kom	25	25	25
Pakovanje u kom	1 000	1 000	1 000

\* Izrađuje se po narudžbi

## KUKA PRIKUČAVAJUĆA S NOSOM

## P-PHPNK

Nominalna veličina	250	280	333
Materijal	25/4	25/4	25/5
Cena u din/kom	Sa PDV-om	Sa PDV-om	Sa PDV-om
<b>TM</b> 1 Testa di Moro RAL 8028	<b>454,00</b> 095435	<b>482,00</b> 095442	<b>511,00</b> 095459
<b>AN</b> 2 Antracit RAL 7016	<b>454,00</b> 095312	<b>482,00</b> 095329	<b>511,00</b> 095336
<b>IC</b> 3 Intenzivno crna RAL 9005	<b>454,00</b> 095374	<b>482,00</b> 095381	<b>511,00</b> 095398
<b>MH</b> 5 Bakarno smeđa RAL 8004	<b>454,00</b> 095404	<b>482,00</b> 095411	<b>511,00</b> 095428
<b>BH</b> 7 Silver RAL 9006	<b>454,00</b> 095343 *	<b>482,00</b> 095350	<b>511,00</b> 095367
Pakovanje u kom	25	25	25
Pakovanje u kom	1 000	1 000	1 000

\* Izrađuje se po narudžbi



## KUKA ZA LEŽEĆI OLUK OJAČANA

P-PHSSN

Nominalna veličina	4
Materijal	20/6
Cena u din/kom	Sa PDV-om
<b>TM</b> 1 Testa di Moro RAL 8028	<b>1 238,00</b> 033567
<b>AN</b> 2 Antracit RAL 7016	<b>1 238,00</b> 033468
<b>IC</b> 3 Intenzivno crna RAL 9005	<b>1 238,00</b> 033482
<b>OC</b> 4 Vinsko crvena RAL 3009	<b>1 238,00</b> 033536
<b>MH</b> 5 Bakarno smeđa RAL 8004	<b>1 238,00</b> 033499
<b>SB</b> 6 Prijavo bela RAL 9002	<b>1 238,00</b> 033550
<b>BH</b> 7 Silver RAL 9006	<b>1 238,00</b> 033475
<b>PS</b> 8 Prašinasto siva RAL 7037	<b>1 238,00</b> 033543
<b>MM</b> 9 Metalik bakarna RAL extra	<b>1 238,00</b> 033505
<b>BHT – P.20</b> 10 Tamno silver RAL 9007	<b>1 238,00</b> 095510 *
<b>MZ</b> 11 Mahovínasto zelena RAL 6005	<b>1 238,00</b> 033529
<b>MOT</b> 12 Tamno plava RAL 5010	<b>1 238,00</b> 033512 *
<b>TZ</b> 13 Trava zelena RAL 6011	<b>1 238,00</b> 033574
Pakovanje u kom	25
Pakovanje u kom	1 000

\* Izrađuje se po narudžbi



POCINK  
POLYESTER



## KUKA PRIKUCAVAJUĆA

## P-PHPK



Nominalna veličina	200	250	280	333	400
Materijal	25/4	25/4	25/4	25/5	30/5
Cena u din/kom	Sa PDV-om	Sa PDV-om	Sa PDV-om	Sa PDV-om	Sa PDV-om
<b>TM</b> Testa di Moro RAL 8028	<b>1</b> 518,00	<b>490,00</b>	<b>526,00</b>	<b>569,00</b>	<b>792,00</b>
	065551	065568	065575	065582	065599
<b>AN</b> Antracit RAL 7016	<b>2</b> 518,00	<b>490,00</b>	<b>526,00</b>	<b>569,00</b>	<b>792,00</b>
	065056	065063	065070	065087	065094
<b>IC</b> Intenzivno crna RAL 9005	<b>3</b> 518,00	<b>490,00</b>	<b>526,00</b>	<b>569,00</b>	<b>792,00</b>
	065155	065162	065179	065186	065193 *
<b>OC</b> Vinsko crvena RAL 3009	<b>4</b> 518,00	<b>490,00</b>	<b>526,00</b>	<b>569,00</b>	<b>792,00</b>
	065407	065414	065421	065438	065445
<b>MH</b> Bakarno smeđa RAL 8004	<b>5</b> 518,00	<b>490,00</b>	<b>526,00</b>	<b>569,00</b>	<b>792,00</b>
	065209	065216	065223	065230	065247 *
<b>SB</b> Prijavo bela RAL 9002	<b>6</b> 518,00	<b>490,00</b>	<b>526,00</b>	<b>569,00</b>	<b>792,00</b>
	065506	065513	065520	065537	065544
<b>BH</b> Silver RAL 9006	<b>7</b> 518,00	<b>490,00</b>	<b>526,00</b>	<b>569,00</b>	<b>792,00</b>
	065100	065117	065124	065131	065148
<b>PS</b> Prašinasto siva RAL 7037	<b>8</b> 518,00	<b>490,00</b>	<b>526,00</b>	<b>569,00</b>	<b>792,00</b>
	065452	065469	065476	065483	065490
<b>MM</b> Metalik bakarna RAL extra	<b>9</b> 518,00	<b>490,00</b>	<b>526,00</b>	<b>569,00</b>	<b>792,00</b>
	065254	065261	065278	065285	065292 *
<b>BHT – P.20</b> Tamno silver RAL 9007	<b>10</b>	<b>490,00</b>	<b>526,00</b>	<b>569,00</b>	
		095251	095268	095275	
<b>MZ</b> Mahovínasto zelena RAL 6005	<b>11</b> 518,00	<b>490,00</b>	<b>526,00</b>	<b>569,00</b>	<b>792,00</b>
	065353	065360	065377	065384	065391 *
<b>MOT</b> Tamno plava RAL 5010	<b>12</b> 518,00	<b>490,00</b>	<b>526,00</b>	<b>569,00</b>	<b>792,00</b>
	065308 *	065315	065322	065339	065346
<b>TZ</b> Trava zelena RAL 6011	<b>13</b> 518,00	<b>490,00</b>	<b>526,00</b>	<b>569,00</b>	<b>792,00</b>
	065605 *	065612 *	065629 *	065636 *	065643 *
Pakovanje u kom 	<b>25</b>	<b>25</b>	<b>25</b>	<b>25</b>	<b>20</b>
Pakovanje u kom 	<b>1 000</b>	<b>1 000</b>	<b>1 000</b>	<b>1 000</b>	<b>800</b>

\* Izrađuje se po narudžbi

## KRIVINA SPOLJAŠNJA

P-PRA

Nominalna veličina	200	250	280	333	400
Cena u din/kom	Sa PDV-om	Sa PDV-om	Sa PDV-om	Sa PDV-om	Sa PDV-om
<b>TM</b> 1 Testa di Moro RAL 8028	<b>1 714,00</b> 075673	<b>1 685,00</b> 075680	<b>1 699,00</b> 075697	<b>1 714,00</b> 075703	<b>4 306,00</b> 075710
<b>AN</b> 2 Antracit RAL 7016	<b>1 714,00</b> 075178	<b>1 685,00</b> 075185	<b>1 699,00</b> 075192	<b>1 714,00</b> 075208	<b>4 306,00</b> 075215
<b>IC</b> 3 Intenzivno crna RAL 9005	<b>1 714,00</b> 075260	<b>1 685,00</b> 075284	<b>1 699,00</b> 075291	<b>1 714,00</b> 075307	<b>4 306,00</b> 075314
<b>OC</b> 4 Vinsko crvena RAL 3009	<b>1 714,00</b> 075529	<b>1 685,00</b> 075536	<b>1 699,00</b> 075543	<b>1 714,00</b> 075567	<b>4 306,00</b> 075550
<b>MH</b> 5 Bakarno smeđa RAL 8004	<b>1 714,00</b> 075321	<b>1 685,00</b> 075338	<b>1 699,00</b> 075345	<b>1 714,00</b> 075352	<b>4 306,00</b> 075369
<b>SB</b> 6 Prijavo bela RAL 9002	<b>1 714,00</b> 075635	<b>1 685,00</b> 075628	<b>1 699,00</b> 075642	<b>1 714,00</b> 075659	<b>4 306,00</b> 075666
<b>BH</b> 7 Silver RAL 9006	<b>1 714,00</b> 075222	<b>1 685,00</b> 075239	<b>1 699,00</b> 075246	<b>1 714,00</b> 075253	<b>4 306,00</b> 075277
<b>PS</b> 8 Prašinasto siva RAL 7037	<b>1 714,00</b> 075574	<b>1 685,00</b> 075581	<b>1 699,00</b> 075598	<b>1 714,00</b> 075604	<b>4 306,00</b> 075611
<b>MM</b> 9 Metalik bakarna RAL extra	<b>1 714,00</b> 075376	<b>1 685,00</b> 075383	<b>1 699,00</b> 075390	<b>1 714,00</b> 075406	<b>4 306,00</b> 075413
<b>BHT – P.20</b> 10 Tamno silver RAL 9007		<b>1 685,00</b> 094384	<b>1 699,00</b> 094391 *	<b>1 714,00</b> 094407	<b>4 306,00</b> 110695
<b>MZ</b> 11 Mahovinasto zelena RAL 6005	<b>1 714,00</b> 075475	<b>1 685,00</b> 075482	<b>1 699,00</b> 075499	<b>1 714,00</b> 075505	<b>4 306,00</b> 075512
<b>MOT</b> 12 Tamno plava RAL 5010	<b>1 714,00</b> 075420	<b>1 685,00</b> 075437	<b>1 699,00</b> 075444	<b>1 714,00</b> 075451	<b>4 306,00</b> 075468
<b>TZ</b> 13 Trava zelena RAL 6011	<b>1 714,00</b> 075727 *	<b>1 685,00</b> 075734	<b>1 699,00</b> 075741	<b>1 714,00</b> 075758	<b>4 306,00</b> 075765 *
Pakovanje u kom	<b>5</b>	<b>5</b>	<b>5</b>	<b>5</b>	<b>5</b>
Pakovanje u kom	<b>150</b>	<b>150</b>	<b>150</b>	<b>150</b>	<b>150</b>

\* Izrađuje se po narudžbi



## KRIVINA UNUTRAŠNJA

P-PRI

Nominalna veličina	200	250	280	333	400
Cena u din/kom	Sa PDV-om	Sa PDV-om	Sa PDV-om	Sa PDV-om	Sa PDV-om
<b>TM</b> 1 Testa di Moro RAL 8028	<b>1 714,00</b> 076281	<b>1 685,00</b> 076274	<b>1 699,00</b> 076298	<b>1 714,00</b> 076304	<b>4 306,00</b> 076311
<b>AN</b> 2 Antracit RAL 7016	<b>1 714,00</b> 075772	<b>1 685,00</b> 075789	<b>1 699,00</b> 075796	<b>1 714,00</b> 075802	<b>4 306,00</b> 075819
<b>IC</b> 3 Intenzivno crna RAL 9005	<b>1 714,00</b> 075871	<b>1 685,00</b> 075888	<b>1 699,00</b> 075895	<b>1 714,00</b> 075901	<b>4 306,00</b> 075918
<b>OC</b> 4 Vinsko crvena RAL 3009	<b>1 714,00</b> 076120	<b>1 685,00</b> 076137	<b>1 699,00</b> 076144	<b>1 714,00</b> 076168	<b>4 306,00</b> 076151
<b>MH</b> 5 Bakarno smeđa RAL 8004	<b>1 714,00</b> 075925	<b>1 685,00</b> 075932	<b>1 699,00</b> 075949	<b>1 714,00</b> 075956	<b>4 306,00</b> 075963
<b>SB</b> 6 Prijava bela RAL 9002	<b>1 714,00</b> 076229	<b>1 685,00</b> 076236	<b>1 699,00</b> 076243	<b>1 714,00</b> 076250	<b>4 306,00</b> 076267
<b>BH</b> 7 Silver RAL 9006	<b>1 714,00</b> 075826	<b>1 685,00</b> 075833	<b>1 699,00</b> 075840	<b>1 714,00</b> 075857	<b>4 306,00</b> 075864
<b>PS</b> 8 Prašinasto siva RAL 7037	<b>1 714,00</b> 076175	<b>1 685,00</b> 076199	<b>1 699,00</b> 076182	<b>1 714,00</b> 076205	<b>4 306,00</b> 076212
<b>MM</b> 9 Metalik bakarna RAL extra	<b>1 714,00</b> 075970	<b>1 685,00</b> 075987	<b>1 699,00</b> 075994	<b>1 714,00</b> 076007	<b>4 306,00</b> 076014
<b>BHT – P.20</b> 10 Tamno silver RAL 9007		<b>1 685,00</b> 094414	<b>1 699,00</b> 094421 *	<b>1 714,00</b> 094438	<b>4 306,00</b> 110688
<b>MZ</b> 11 Mahovinasto zelena RAL 6005	<b>1 714,00</b> 076076	<b>1 685,00</b> 076083	<b>1 699,00</b> 076090	<b>1 714,00</b> 076106	<b>4 306,00</b> 076113
<b>MOT</b> 12 Tamno plava RAL 5010	<b>1 714,00</b> 076021 *	<b>1 685,00</b> 076038	<b>1 699,00</b> 076045	<b>1 714,00</b> 076052	<b>4 306,00</b> 076069
<b>TZ</b> 13 Trava zelena RAL 6011	<b>1 714,00</b> 076335 *	<b>1 685,00</b> 076328	<b>1 699,00</b> 076342	<b>1 714,00</b> 076359	<b>4 306,00</b> 076366 *
Pakovanje u kom	<b>5</b>	<b>5</b>	<b>5</b>	<b>5</b>	<b>5</b>
Pakovanje u kom	<b>150</b>	<b>150</b>	<b>150</b>	<b>150</b>	<b>150</b>

\* Izrađuje se po narudžbi



## ZAVRŠETAK

## P-PCL

Nominalna veličina	200	250	280	333	400
Cena u din/kom	Sa PDV-om	Sa PDV-om	Sa PDV-om	Sa PDV-om	Sa PDV-om
<b>TM</b> 1 Testa di Moro RAL 8028	209,00 003164	187,00 003171	202,00 003188	209,00 003195	324,00 003201
<b>AN</b> 2 Antracit RAL 7016	209,00 002662	187,00 002679	202,00 002686	209,00 002693	324,00 002709
<b>IC</b> 3 Intenzivno crna RAL 9005	209,00 002761	187,00 002778	202,00 002785	209,00 002792	324,00 002808
<b>OC</b> 4 Vinsko crvena RAL 3009	209,00 003010	187,00 003027	202,00 003034	209,00 003041	324,00 003058
<b>MH</b> 5 Bakarno smeđa RAL 8004	209,00 002815	187,00 002822	202,00 002839	209,00 002846	324,00 002853
<b>SB</b> 6 Prijava bela RAL 9002	209,00 003119	187,00 003126	202,00 003133	209,00 003140	324,00 003157
<b>BH</b> 7 Silver RAL 9006	209,00 002716	187,00 002723	202,00 002730	209,00 002747	324,00 002754
<b>PS</b> 8 Prašinasto siva RAL 7037	209,00 003065	187,00 003072	202,00 003089	209,00 003096	324,00 003102
<b>MM</b> 9 Metalik bakarna RAL extra	209,00 002860	187,00 002877	202,00 002884	209,00 002891	324,00 002907
<b>BHT – P.20</b> 10 Tamno silver RAL 9007		187,00 094568	202,00 094575 *	209,00 094582	324,00 094599
<b>MZ</b> 11 Mahovinasto zelena RAL 6005	209,00 002969	187,00 002976	202,00 002983	209,00 002990	324,00 003003
<b>MOT</b> 12 Tamno plava RAL 5010	209,00 002914	187,00 002921	202,00 002938	209,00 002945	324,00 002952
<b>TZ</b> 13 Trava zelena RAL 6011	209,00 003218 *	187,00 003225	202,00 003232	209,00 003249	324,00 003256
Pakovanje u kom	6/60	6/60	6/60	6/60	4/40
Pakovanje u kom	1 440	1 440	1 440	1 440	960

\* Izrađuje se po narudžbi



## ZAVRŠETAK SA GUMOM

P-PCLG

Nominalna veličina	250	280	333
Cena u din/kom	Sa PDV-om	Sa PDV-om	Sa PDV-om
<b>TM</b> 1 Testa di Moro RAL 8028	<b>382,00</b> 004338	<b>418,00</b> 004345	<b>432,00</b> 004352
<b>AN</b> 2 Antracit RAL 7016	<b>382,00</b> 004031	<b>418,00</b> 004048	<b>432,00</b> 004055
<b>IC</b> 3 Intenzivno crna RAL 9005	<b>382,00</b> 004093	<b>418,00</b> 004109	<b>432,00</b> 004116
<b>OC</b> 4 Vinsko crvena RAL 3009	<b>382,00</b> 004246	<b>418,00</b> 004253	<b>432,00</b> 004260
<b>MH</b> 5 Bakarno smeđa RAL 8004	<b>382,00</b> 004123	<b>418,00</b> 004130	<b>432,00</b> 004147
<b>SB</b> 6 Prijavo bela RAL 9002	<b>382,00</b> 004307	<b>418,00</b> 004314	<b>432,00</b> 004321
<b>BH</b> 7 Silver RAL 9006	<b>382,00</b> 004062	<b>418,00</b> 004079	<b>432,00</b> 004086
<b>PS</b> 8 Prašinasto siva RAL 7037	<b>382,00</b> 004277	<b>418,00</b> 004284	<b>432,00</b> 004291
<b>MM</b> 9 Metalik bakarna RAL extra	<b>382,00</b> 004154	<b>418,00</b> 004161	<b>432,00</b> 004178
<b>BHT – P.20</b> 10 Tamno silver RAL 9007	<b>382,00</b> 094605	<b>418,00</b> 094612 *	<b>432,00</b> 094629
<b>MZ</b> 11 Mahovinasto zelena RAL 6005	<b>382,00</b> 004215	<b>418,00</b> 004222	<b>432,00</b> 004239
<b>MOT</b> 12 Tamno plava RAL 5010	<b>382,00</b> 004185	<b>418,00</b> 004192	<b>432,00</b> 004208
<b>TZ</b> 13 Trava zelena RAL 6011	<b>382,00</b> 004369 *	<b>418,00</b> 004376 *	<b>432,00</b> 004383 *
<b>Pakovanje u kom</b> 	<b>4/40</b>	<b>4/40</b>	<b>4/40</b>
<b>Pakovanje u kom</b> 	<b>960</b>	<b>960</b>	<b>960</b>



\* Izrađuje se po narudžbi

## KOTLIĆ

## P-PKL

Nominalna veličina	200/60	250/60	250/80	280/80	280/100
Cena u din/kom	Sa PDV-om	Sa PDV-om	Sa PDV-om	Sa PDV-om	Sa PDV-om
<b>TM</b> 1 Testa di Moro RAL 8028	<b>1 066,00</b> 067357	<b>1 296,00</b> 067364	<b>950,00</b> 067371	<b>1 037,00</b> 067388	<b>1 037,00</b> 067395
<b>AN</b> 2 Antracit RAL 7016	<b>1 066,00</b> 066251	<b>1 296,00</b> 066268	<b>950,00</b> 066275	<b>1 037,00</b> 066282	<b>1 037,00</b> 066299
<b>IC</b> 3 Intenzivno crna RAL 9005	<b>1 066,00</b> 066473	<b>1 296,00</b> 066480	<b>950,00</b> 066497	<b>1 037,00</b> 066503	<b>1 037,00</b> 066510
<b>OC</b> 4 Vinsko crvena RAL 3009	<b>1 066,00</b> 067029	<b>1 296,00</b> 067036	<b>950,00</b> 067043	<b>1 037,00</b> 067050	<b>1 037,00</b> 067067
<b>MH</b> 5 Bakarno smeđa RAL 8004	<b>1 066,00</b> 066589	<b>1 296,00</b> 066596	<b>950,00</b> 066602	<b>1 037,00</b> 066619	<b>1 037,00</b> 066626
<b>SB</b> 6 Prijavo bela RAL 9002	<b>1 066,00</b> 067241	<b>1 296,00</b> 067258	<b>950,00</b> 067265	<b>1 037,00</b> 067272	<b>1 037,00</b> 067289
<b>BH</b> 7 Silver RAL 9006	<b>1 066,00</b> 066367	<b>1 296,00</b> 066374	<b>950,00</b> 066381	<b>1 037,00</b> 066398	<b>1 037,00</b> 066404
<b>PS</b> 8 Prašinasto siva RAL 7037	<b>1 066,00</b> 067135	<b>1 296,00</b> 067142 *	<b>950,00</b> 067159	<b>1 037,00</b> 067166	<b>1 037,00</b> 067173
<b>MM</b> 9 Metalik bakarna RAL extra	<b>1 066,00</b> 066695	<b>1 296,00</b> 066701 *	<b>950,00</b> 066718	<b>1 037,00</b> 066725	<b>1 037,00</b> 066732
<b>BHT – P.20</b> 10 Tamno silver RAL 9007	<b>1 066,00</b> 119728 *	<b>1 296,00</b> 119735 *	<b>950,00</b> 094469	<b>1 037,00</b> 094476	<b>1 037,00</b> 094483
<b>MZ</b> 11 Mahovinasto zelena RAL 6005	<b>1 066,00</b> 066916	<b>1 296,00</b> 066923	<b>950,00</b> 066930	<b>1 037,00</b> 066947	<b>1 037,00</b> 066954
<b>MOT</b> 12 Tamno plava RAL 5010	<b>1 066,00</b> 066800 *	<b>1 296,00</b> 066817 *	<b>950,00</b> 066824	<b>1 037,00</b> 066831	<b>1 037,00</b> 066848
<b>TZ</b> 13 Trava zelena RAL 6011	<b>1 066,00</b> 067463 *	<b>1 296,00</b> 067470 *	<b>950,00</b> 067487	<b>1 037,00</b> 067494 *	<b>1 037,00</b> 067500
<b>Pakovanje u kom</b> 	<b>20</b>	<b>20</b>	<b>20</b>	<b>20</b>	<b>20</b>
<b>Pakovanje u kom</b> 	<b>600</b>	<b>600</b>	<b>600</b>	<b>600</b>	<b>600</b>

\* Izrađuje se po narudžbi



## KOTLIĆ

P-PKL



Nominalna veličina	333/80	333/100	333/120
Cena u din/kom	Sa PDV-om	Sa PDV-om	Sa PDV-om
<b>TM</b> 1 Testa di Moro RAL 8028	<b>1 210,00</b> 067401	<b>1 145,00</b> 067418	<b>1 368,00</b> 067425
<b>AN</b> 2 Antracit RAL 7016	<b>1 210,00</b> 066305	<b>1 145,00</b> 066312	<b>1 368,00</b> 066329
<b>IC</b> 3 Intenzivno crna RAL 9005	<b>1 210,00</b> 066527	<b>1 145,00</b> 066534	<b>1 368,00</b> 066541
<b>OC</b> 4 Vinsko crvena RAL 3009	<b>1 210,00</b> 067074	<b>1 145,00</b> 067081	<b>1 368,00</b> 067098
<b>MH</b> 5 Bakarno smeđa RAL 8004	<b>1 210,00</b> 066633	<b>1 145,00</b> 066640	<b>1 368,00</b> 066657
<b>SB</b> 6 Prijavo bela RAL 9002	<b>1 210,00</b> 067296	<b>1 145,00</b> 067302	<b>1 368,00</b> 067326
<b>BH</b> 7 Silver RAL 9006	<b>1 210,00</b> 066411	<b>1 145,00</b> 066428	<b>1 368,00</b> 066435
<b>PS</b> 8 Prašnasto siva RAL 7037	<b>1 210,00</b> 067180	<b>1 145,00</b> 067197	<b>1 368,00</b> 067203
<b>MM</b> 9 Metalik bakarna RAL extra	<b>1 210,00</b> 066749	<b>1 145,00</b> 066756	<b>1 368,00</b> 066763
<b>BHT – P.20</b> 10 Tamno silver RAL 9007	<b>1 210,00</b> 094490 *	<b>1 145,00</b> 094506	<b>1 368,00</b> 094513
<b>MZ</b> 11 Mahovinasno zelena RAL 6005	<b>1 210,00</b> 066961	<b>1 145,00</b> 066978	<b>1 368,00</b> 066985
<b>MOT</b> 12 Tamno plava RAL 5010	<b>1 210,00</b> 066855 *	<b>1 145,00</b> 066862	<b>1 368,00</b> 066879
<b>TZ</b> 13 Trava zelena RAL 6011	<b>1 210,00</b> 067517 *	<b>1 145,00</b> 067524	<b>1 368,00</b> 067531
<b>Pakovanje u kom</b>	<b>20</b>	<b>20</b>	<b>15</b>
<b>Pakovanje u kom</b>	<b>600</b>	<b>600</b>	<b>300</b>

\* Izrađuje se po narudžbi

## KOTLIĆ

P-PKL

Nominalna veličina	400/100	400/120	400/150
Cena u din/kom	Sa PDV-om	Sa PDV-om	Sa PDV-om
<b>TM</b> 1 Testa di Moro RAL 8028	<b>2 736,00</b> 067432	<b>2 736,00</b> 067449	<b>3 096,00</b> 067456
<b>AN</b> 2 Antracit RAL 7016	<b>2 736,00</b> 066336	<b>2 736,00</b> 066343	<b>3 096,00</b> 066350
<b>IC</b> 3 Intenzivno crna RAL 9005	<b>2 736,00</b> 066558	<b>2 736,00</b> 066565	<b>3 096,00</b> 066572
<b>OC</b> 4 Vinsko crvena RAL 3009	<b>2 736,00</b> 067104 *	<b>2 736,00</b> 067111	<b>3 096,00</b> 067128
<b>MH</b> 5 Bakarno smeđa RAL 8004	<b>2 736,00</b> 066664 *	<b>2 736,00</b> 066671	<b>3 096,00</b> 066688
<b>SB</b> 6 Prijavo bela RAL 9002	<b>2 736,00</b> 067319	<b>2 736,00</b> 067333	<b>3 096,00</b> 067340
<b>BH</b> 7 Silver RAL 9006	<b>2 736,00</b> 066442	<b>2 736,00</b> 066459	<b>3 096,00</b> 066466
<b>PS</b> 8 Prašinasto siva RAL 7037	<b>2 736,00</b> 067210	<b>2 736,00</b> 067227	<b>3 096,00</b> 067234
<b>MM</b> 9 Metalik bakarna RAL extra	<b>2 736,00</b> 066770 *	<b>2 736,00</b> 066787 *	<b>3 096,00</b> 066794 *
<b>BHT – P.20</b> 10 Tamno silver RAL 9007	<b>2 736,00</b> 119742 *	<b>2 736,00</b> 094520	<b>3 096,00</b> 094667
<b>MZ</b> 11 Mahovinasto zelena RAL 6005	<b>2 736,00</b> 066992 *	<b>2 736,00</b> 067005	<b>3 096,00</b> 067012
<b>MOT</b> 12 Tamno plava RAL 5010	<b>2 736,00</b> 066886 *	<b>2 736,00</b> 066893	<b>3 096,00</b> 066909
<b>TZ</b> 13 Trava zelena RAL 6011	<b>2 736,00</b> 067548 *	<b>2 736,00</b> 067555	<b>3 096,00</b> 067562 *
<b>Pakovanje u kom</b>	<b>15</b>	<b>15</b>	<b>15</b>
<b>Pakovanje u kom</b>	<b>300</b>	<b>300</b>	<b>300</b>

\* Izrađuje se po narudžbi





NOVI  
FEDER SISTEM  
PRIČVRŠČIVANJA  
OMOGUĆAVA LAGANO  
OKRETANJE KOLENA  
U ŽELJENOM SMERU TE JE  
POUZDANO U SVAKOJ POZICIJI.  
LAGANA MONTAŽA NA BILO  
KAKVO KOLENO BEZ  
NITOVANJA.

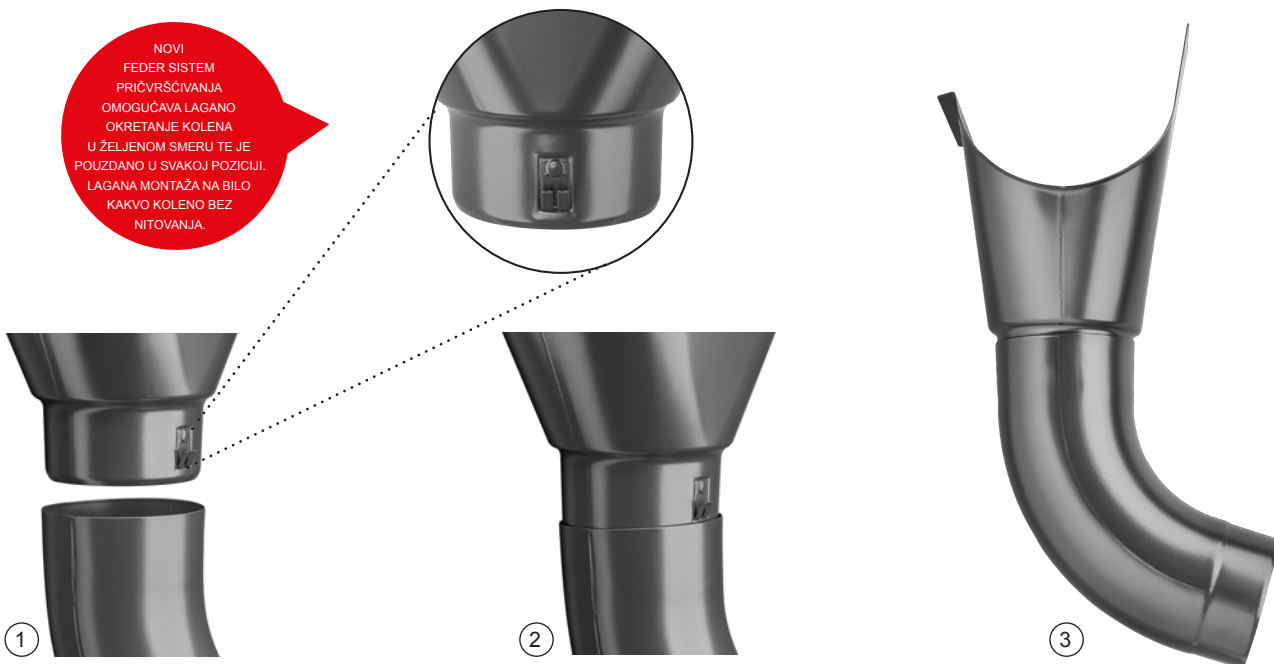

## SABIRNI KOTLIĆ CENTRALNI

## IT-KLZF C

Nominalna veličina	60	80	100	120
Cena u din/kom	Sa PDV-om	Sa PDV-om	Sa PDV-om	Sa PDV-om
<b>TM</b> 1 Testa di Moro RAL 8028	2 146,00 077028 *	2 160,00 077042 *	2 333,00 077066 *	3 110,00 077080 *
<b>AN</b> 2 Antracit RAL 7016	2 146,00 076540 *	2 160,00 076564 *	2 333,00 076588 *	3 110,00 076601 *
<b>IC</b> 3 Intenzivno crna RAL 9005	2 146,00 076700 *	2 160,00 076724 *	2 333,00 076748 *	3 110,00 076762 *
<b>OC</b> 4 Vinsko crvena RAL 3009	2 146,00 076861 *	2 160,00 076885 *	2 333,00 076908 *	3 110,00 076922 *
<b>MH</b> 5 Bakarno smeđa RAL 8004	2 146,00 076786 *	2 160,00 076809 *	2 333,00 076823 *	3 110,00 076847 *
<b>SB</b> 6 Prijavo bela RAL 9002	2 146,00 076946 *	2 160,00 076960 *	2 333,00 076984 *	3 110,00 077004 *
<b>BH</b> 7 Silver RAL 9006	2 146,00 076625 *	2 160,00 076649 *	2 333,00 076663 *	3 110,00 076687 *
<b>PS</b> 8 Prašinasto siva RAL 7037				
<b>MM</b> 9 Metalik bakarna RAL extra				
<b>BHT – P.20</b> 10 Tamno silver RAL 9007				
<b>MZ</b> 11 Mahovinasto zelena RAL 6005				
<b>MOT</b> 12 Tamno plava RAL 5010				
<b>TZ</b> 13 Trava zelena RAL 6011				
<b>Pakovanje u kom</b> 	10	10	10	10
<b>Pakovanje u kom</b> 	300	300	200	200

\* Izrađuje se po narudžbi



## SABIRNI KOTLIĆ BOČNI

## IT-KLZF B





Nominalna veličina	60	80	100	120
Cena u din/kom	Sa PDV-om	Sa PDV-om	Sa PDV-om	Sa PDV-om
<b>TM</b> 1 Testa di Moro RAL 8028	2 146,00 077011 *	2 160,00 077035 *	2 333,00 077059 *	3 110,00 077073 *
<b>AN</b> 2 Antracit RAL 7016	2 146,00 076533 *	2 160,00 076557 *	2 333,00 076571 *	3 110,00 076595 *
<b>IC</b> 3 Intenzivno crna RAL 9005	2 146,00 076694 *	2 160,00 076717 *	2 333,00 076731 *	3 110,00 076755 *
<b>OC</b> 4 Vinsko crvena RAL 3009	2 146,00 076854 *	2 160,00 076878 *	2 333,00 076892 *	3 110,00 076915 *
<b>MH</b> 5 Bakarno smeđa RAL 8004	2 146,00 076779 *	2 160,00 076793 *	2 333,00 076816 *	3 110,00 076830 *
<b>SB</b> 6 Prijavo bela RAL 9002	2 146,00 076939 *	2 160,00 076953 *	2 333,00 076977 *	3 110,00 076991 *
<b>BH</b> 7 Silver RAL 9006	2 146,00 076618 *	2 160,00 076632 *	2 333,00 076656 *	3 110,00 076670 *
<b>PS</b> 8 Prašinasto siva RAL 7037				
<b>MM</b> 9 Metalik bakarna RAL extra				
<b>BHT – P.20</b> 10 Tamno silver RAL 9007				
<b>MZ</b> 11 Mahovinasto zelena RAL 6005				
<b>MOT</b> 12 Tamno plava RAL 5010				
<b>TZ</b> 13 Trava zelena RAL 6011				
<b>Pakovanje u kom</b>	10	10	10	10
<b>Pakovanje u kom</b>	300	300	200	200

\* Izrađuje se po narudžbi

## ŠTUCNA



## P-PHRD

Nominalna veličina	80	100	120
Cena u din/kom	Sa PDV-om	Sa PDV-om	Sa PDV-om
<b>TM</b> 1 Testa di Moro RAL 8028	<b>259,00</b> 066015	<b>274,00</b> 066022	<b>331,00</b> 066039
<b>AN</b> 2 Antracit RAL 7016	<b>259,00</b> 065711	<b>274,00</b> 065728	<b>331,00</b> 065735 *
<b>IC</b> 3 Intenzivno crna RAL 9005	<b>259,00</b> 065773 *	<b>274,00</b> 065780	<b>331,00</b> 065797 *
<b>OC</b> 4 Vinsko crvena RAL 3009	<b>259,00</b> 065926 *	<b>274,00</b> 065933	<b>331,00</b> 065940 *
<b>MH</b> 5 Bakarno smeđa RAL 8004	<b>259,00</b> 065803 *	<b>274,00</b> 065810	<b>331,00</b> 065827 *
<b>SB</b> 6 Prijavo bela RAL 9002	<b>259,00</b> 065988 *	<b>274,00</b> 065995 *	<b>331,00</b> 066008 *
<b>BH</b> 7 Silver RAL 9006	<b>259,00</b> 065742 *	<b>274,00</b> 065759 *	<b>331,00</b> 065766 *
<b>PS</b> 8 Prašinasto siva RAL 7037	<b>259,00</b> 065957 *	<b>274,00</b> 065964 *	<b>331,00</b> 065971 *
<b>MM</b> 9 Metalik bakarna RAL extra	<b>259,00</b> 065834 *	<b>274,00</b> 065841 *	<b>331,00</b> 065858 *
<b>BHT – P.20</b> 10 Tamno silver RAL 9007			
<b>MZ</b> 11 Mahovinasto zelena RAL 6005	<b>259,00</b> 065896 *	<b>274,00</b> 065902 *	<b>331,00</b> 065919 *
<b>MOT</b> 12 Tamno plava RAL 5010	<b>259,00</b> 065865 *	<b>274,00</b> 065872 *	<b>331,00</b> 065889 *
<b>TZ</b> 13 Trava zelena RAL 6011	<b>259,00</b> 066046 *	<b>274,00</b> 066053 *	<b>331,00</b> 066060 *
<b>Pakovanje u kom</b> 	<b>25</b>	<b>25</b>	<b>15</b>
<b>Pakovanje u kom</b> 	<b>1 000</b>	<b>1 000</b>	<b>750</b>

\* Izrađuje se po narudžbi



**ZADRŽAČ SMEĆA OD NERĐAJUĆEG ČELIKA****N-NZN**

Nominalna veličina	EAN broj proizvoda	Pakovanje u kom		Cena sa PDV-om [din/kom]
				
<b>60</b>	001153	30	2 160	<b>799,00</b>
<b>80</b>	001160	20	1 440	<b>806,00</b>
<b>100</b>	001177	15	1 080	<b>821,00</b>
<b>120</b>	001184	10	720	<b>893,00</b>
<b>150</b>	001191	5	360	<b>1 411,00</b>



## SABIRNI KOTLIĆ DESIGN

P-PKLZ DE



Nominalna veličina	80	100	120
Cena u din/kom	Sa PDV-om	Sa PDV-om	Sa PDV-om
<b>TM</b> 1 Testa di Moro RAL 8028	<b>8 352,00</b> 027702	<b>8 352,00</b> 027726	<b>9 216,00</b> 027740
<b>AN</b> 2 Antracit RAL 7016	<b>8 352,00</b> 026200	<b>8 352,00</b> 026224	<b>9 216,00</b> 026248
<b>IC</b> 3 Intenzivno crna RAL 9005	<b>8 352,00</b> 026507	<b>8 352,00</b> 026521	<b>9 216,00</b> 026545
<b>OC</b> 4 Vinsko crvena RAL 3009	<b>8 352,00</b> 027252 *	<b>8 352,00</b> 027276	<b>9 216,00</b> 027290
<b>MH</b> 5 Bakarno smeđa RAL 8004	<b>8 352,00</b> 026651	<b>8 352,00</b> 026675	<b>9 216,00</b> 026699
<b>SB</b> 6 Prijavo bela RAL 9002	<b>8 352,00</b> 027559 *	<b>8 352,00</b> 027573	<b>9 216,00</b> 027597
<b>BH</b> 7 Silver RAL 9006	<b>8 352,00</b> 026354	<b>8 352,00</b> 026378	<b>9 216,00</b> 026392
<b>PS</b> 8 Prašinasto siva RAL 7037	<b>8 352,00</b> 027405	<b>8 352,00</b> 027429	<b>9 216,00</b> 027443
<b>MM</b> 9 Metalik bakarna RAL extra	<b>8 352,00</b> 026804 *	<b>8 352,00</b> 026828	<b>9 216,00</b> 026842
<b>BHT – P.20</b> 10 Tamno silver RAL 9007	<b>8 352,00</b> 096210	<b>8 352,00</b> 096265	<b>9 216,00</b> 096319
<b>MZ</b> 11 Mahovinasto zelena RAL 6005	<b>8 352,00</b> 027108 *	<b>8 352,00</b> 027122	<b>9 216,00</b> 027146 *
<b>MOT</b> 12 Tamno plava RAL 5010	<b>8 352,00</b> 026958 *	<b>8 352,00</b> 026972	<b>9 216,00</b> 027009 *
<b>TZ</b> 13 Trava zelena RAL 6011	<b>8 352,00</b> 027856 *	<b>8 352,00</b> 027870 *	<b>9 216,00</b> 027894 *
Pakovanje u kom	<b>2</b>	<b>2</b>	<b>2</b>
Pakovanje u kom	<b>36</b>	<b>36</b>	<b>36</b>

\* Izrađuje se po narudžbi

## SABIRNI KOTLIČ DESIGN EKSCENTRIČAN

P-PKLZ DX



Nominalna veličina	80	100	120
Cena u din/kom	Sa PDV-om	Sa PDV-om	Sa PDV-om
<b>TM</b> 1 Testa di Moro RAL 8028	<b>10 368,00</b> 027764	<b>10 368,00</b> 027795	<b>10 656,00</b> 027825
<b>AN</b> 2 Antracit RAL 7016	<b>10 368,00</b> 026262	<b>10 368,00</b> 026293	<b>10 656,00</b> 026323
<b>IC</b> 3 Intenzivno crna RAL 9005	<b>10 368,00</b> 026569	<b>10 368,00</b> 026590	<b>10 656,00</b> 026620 *
<b>OC</b> 4 Vinsko crvena RAL 3009	<b>10 368,00</b> 027313	<b>10 368,00</b> 027344	<b>10 656,00</b> 027375 *
<b>MH</b> 5 Bakarno smeđa RAL 8004	<b>10 368,00</b> 026712 *	<b>10 368,00</b> 026743 *	<b>10 656,00</b> 026774 *
<b>SB</b> 6 Prijavo bela RAL 9002	<b>10 368,00</b> 027610 *	<b>10 368,00</b> 027641	<b>10 656,00</b> 027672
<b>BH</b> 7 Silver RAL 9006	<b>10 368,00</b> 026415 *	<b>10 368,00</b> 026446	<b>10 656,00</b> 026477
<b>PS</b> 8 Prašinasto siva RAL 7037	<b>10 368,00</b> 027467 *	<b>10 368,00</b> 027498	<b>10 656,00</b> 027528
<b>MM</b> 9 Metalik bakarna RAL extra	<b>10 368,00</b> 026866 *	<b>10 368,00</b> 026897	<b>10 656,00</b> 026927 *
<b>BHT – P.20</b> 10 Tamno silver RAL 9007	<b>10 368,00</b> 096203 *	<b>10 368,00</b> 096258	<b>10 656,00</b> 096302
<b>MZ</b> 11 Mahovinasto zelena RAL 6005	<b>10 368,00</b> 027160 *	<b>10 368,00</b> 027191 *	<b>10 656,00</b> 027221 *
<b>MOT</b> 12 Tamno plava RAL 5010	<b>10 368,00</b> 027016 *	<b>10 368,00</b> 027047 *	<b>10 656,00</b> 027078 *
<b>TZ</b> 13 Trava zelena RAL 6011	<b>10 368,00</b> 027917 *	<b>10 368,00</b> 027948 *	<b>10 656,00</b> 027979 *
<b>Pakovanje u kom</b>	<b>2</b>	<b>2</b>	<b>2</b>
<b>Pakovanje u kom</b>	<b>36</b>	<b>36</b>	<b>36</b>

\* Izrađuje se po narudžbi

## SABIRNI KOTLIČ KUBNI

## P-PKLZ KU



Nominalna veličina	80	100	120
Cena u din/kom	Sa PDV-om	Sa PDV-om	Sa PDV-om
<b>TM</b> 1 Testa di Moro RAL 8028	<b>12 672,00</b> 027719 *	<b>12 672,00</b> 027733	<b>13 536,00</b> 027757
<b>AN</b> 2 Antracit RAL 7016	<b>12 672,00</b> 026217	<b>12 672,00</b> 026231	<b>13 536,00</b> 026255
<b>IC</b> 3 Intenzivno crna RAL 9005	<b>12 672,00</b> 026514	<b>12 672,00</b> 026538	<b>13 536,00</b> 026552
<b>OC</b> 4 Vinsko crvena RAL 3009	<b>12 672,00</b> 027269 *	<b>12 672,00</b> 027283 *	<b>13 536,00</b> 027306
<b>MH</b> 5 Bakarno smeđa RAL 8004	<b>12 672,00</b> 026668 *	<b>12 672,00</b> 026682 *	<b>13 536,00</b> 026705 *
<b>SB</b> 6 Prijavo bela RAL 9002	<b>12 672,00</b> 027566 *	<b>12 672,00</b> 027580 *	<b>13 536,00</b> 027603 *
<b>BH</b> 7 Silver RAL 9006	<b>12 672,00</b> 026361 *	<b>12 672,00</b> 026385	<b>13 536,00</b> 026408
<b>PS</b> 8 Prašinasto siva RAL 7037	<b>12 672,00</b> 027412 *	<b>12 672,00</b> 027436 *	<b>13 536,00</b> 027450
<b>MM</b> 9 Metalik bakarna RAL extra	<b>12 672,00</b> 026811 *	<b>12 672,00</b> 026835 *	<b>13 536,00</b> 026859 *
<b>BHT – P.20</b> 10 Tamno silver RAL 9007	<b>12 672,00</b> 096241 *	<b>12 672,00</b> 096296 *	<b>13 536,00</b> 096340 *
<b>MZ</b> 11 Mahovinasto zelena RAL 6005	<b>12 672,00</b> 027115 *	<b>12 672,00</b> 027139 *	<b>13 536,00</b> 027153 *
<b>MOT</b> 12 Tamno plava RAL 5010	<b>12 672,00</b> 026965 *	<b>12 672,00</b> 026989 *	<b>13 536,00</b> 026996 *
<b>TZ</b> 13 Trava zelena RAL 6011	<b>12 672,00</b> 027863 *	<b>12 672,00</b> 027887 *	<b>13 536,00</b> 027900 *
<b>Pakovanje u kom</b> 	<b>2</b>	<b>2</b>	<b>2</b>
<b>Pakovanje u kom</b> 	<b>36</b>	<b>36</b>	<b>36</b>

\* Izrađuje se po narudžbi



## SABIRNI KOTLIČ KUBNI EKSCENTRIČAN

P-PKLZ KX



Nominalna veličina	80	100	120
Cena u din/kom	Sa PDV-om	Sa PDV-om	Sa PDV-om
<b>TM</b> 1 Testa di Moro RAL 8028	<b>12 672,00</b> 027788	<b>12 672,00</b> 027818	<b>13 536,00</b> 027849
<b>AN</b> 2 Antracit RAL 7016	<b>12 672,00</b> 026286	<b>12 672,00</b> 026316	<b>13 536,00</b> 026347
<b>IC</b> 3 Intenzivno crna RAL 9005	<b>12 672,00</b> 026583	<b>12 672,00</b> 026613	<b>13 536,00</b> 026644 *
<b>OC</b> 4 Vinsko crvena RAL 3009	<b>12 672,00</b> 027337 *	<b>12 672,00</b> 027368	<b>13 536,00</b> 027399
<b>MH</b> 5 Bakarno smeđa RAL 8004	<b>12 672,00</b> 026736	<b>12 672,00</b> 026767	<b>13 536,00</b> 026798 *
<b>SB</b> 6 Prijavo bela RAL 9002	<b>12 672,00</b> 027634 *	<b>12 672,00</b> 027665	<b>13 536,00</b> 027696
<b>BH</b> 7 Silver RAL 9006	<b>12 672,00</b> 026439 *	<b>12 672,00</b> 026460	<b>13 536,00</b> 026491
<b>PS</b> 8 Prašinasto siva RAL 7037	<b>12 672,00</b> 027481 *	<b>12 672,00</b> 027511	<b>13 536,00</b> 027542
<b>MM</b> 9 Metalik bakarna RAL extra	<b>12 672,00</b> 026880 *	<b>12 672,00</b> 026910	<b>13 536,00</b> 026941 *
<b>BHT – P.20</b> 10 Tamno silver RAL 9007	<b>12 672,00</b> 096227	<b>12 672,00</b> 096272	<b>13 536,00</b> 096326
<b>MZ</b> 11 Mahovinasto zelena RAL 6005	<b>12 672,00</b> 027184 *	<b>12 672,00</b> 027214	<b>13 536,00</b> 027245 *
<b>MOT</b> 12 Tamno plava RAL 5010	<b>12 672,00</b> 027030 *	<b>12 672,00</b> 027061 *	<b>13 536,00</b> 027092 *
<b>TZ</b> 13 Trava zelena RAL 6011	<b>12 672,00</b> 027931 *	<b>12 672,00</b> 027962	<b>13 536,00</b> 027993 *
<b>Pakovanje u kom</b> 	<b>2</b>	<b>2</b>	<b>2</b>
<b>Pakovanje u kom</b> 	<b>36</b>	<b>36</b>	<b>36</b>

\* Izrađuje se po narudžbi

## SABIRNI KOTLIČ KUBNI EKSCENTRIČAN SA ODVODOM P-PKLZ KXV



Nominalna veličina	80	100	120
Cena u din/kom	Sa PDV-om	Sa PDV-om	Sa PDV-om
<b>TM</b> 1 Testa di Moro RAL 8028	<b>16 560,00</b> 027771 *	<b>16 560,00</b> 027801 *	<b>16 560,00</b> 027832 *
<b>AN</b> 2 Antracit RAL 7016	<b>16 560,00</b> 026279 *	<b>16 560,00</b> 026309 *	<b>16 560,00</b> 026330 *
<b>IC</b> 3 Intenzivno crna RAL 9005	<b>16 560,00</b> 026576 *	<b>16 560,00</b> 026606	<b>16 560,00</b> 026637 *
<b>OC</b> 4 Vinsko crvena RAL 3009	<b>16 560,00</b> 027320 *	<b>16 560,00</b> 027351 *	<b>16 560,00</b> 027382 *
<b>MH</b> 5 Bakarno smeđa RAL 8004	<b>16 560,00</b> 026729 *	<b>16 560,00</b> 026750 *	<b>16 560,00</b> 026781 *
<b>SB</b> 6 Prijavo bela RAL 9002	<b>16 560,00</b> 027627 *	<b>16 560,00</b> 027658 *	<b>16 560,00</b> 027689 *
<b>BH</b> 7 Silver RAL 9006	<b>16 560,00</b> 026422 *	<b>16 560,00</b> 026453 *	<b>16 560,00</b> 026484 *
<b>PS</b> 8 Prašinasto siva RAL 7037	<b>16 560,00</b> 027474 *	<b>16 560,00</b> 027504 *	<b>16 560,00</b> 027535 *
<b>MM</b> 9 Metalik bakarna RAL extra	<b>16 560,00</b> 026873 *	<b>16 560,00</b> 026903 *	<b>16 560,00</b> 026934 *
<b>BHT – P.20</b> 10 Tamno silver RAL 9007	<b>16 560,00</b> 096234 *	<b>16 560,00</b> 096289 *	<b>16 560,00</b> 096333 *
<b>MZ</b> 11 Mahovinasto zelena RAL 6005	<b>16 560,00</b> 027177 *	<b>16 560,00</b> 027207 *	<b>16 560,00</b> 027238 *
<b>MOT</b> 12 Tamno plava RAL 5010	<b>16 560,00</b> 027023 *	<b>16 560,00</b> 027054 *	<b>16 560,00</b> 027085 *
<b>TZ</b> 13 Trava zelena RAL 6011	<b>16 560,00</b> 027924 *	<b>16 560,00</b> 027955 *	<b>16 560,00</b> 027986 *
<b>Pakovanje u kom</b> 	<b>2</b>	<b>2</b>	<b>2</b>
<b>Pakovanje u kom</b> 	<b>36</b>	<b>36</b>	<b>36</b>

\* Izrađuje se po narudžbi

**GUMENA ZAPTIVKA ZA SABIRNI KOTLIĆ**

**P-PKLZ T**



Nominalna veličina	EAN broj proizvoda	Pakovanje u kom		Cena sa PDV-om [din/kom]
<b>IC 70-85</b>	077103	5	600	<b>576,00</b>
<b>IC 100-110</b>	077110	5	600	<b>590,00</b>
<b>IC 110-125</b>	077097	5	600	<b>605,00</b>
<b>PS 70-85</b>	077134	5	600	<b>648,00</b>
<b>PS 100-110</b>	077141	5	600	<b>706,00</b>
<b>PS 110-125</b>	077127	5	600	<b>720,00</b>

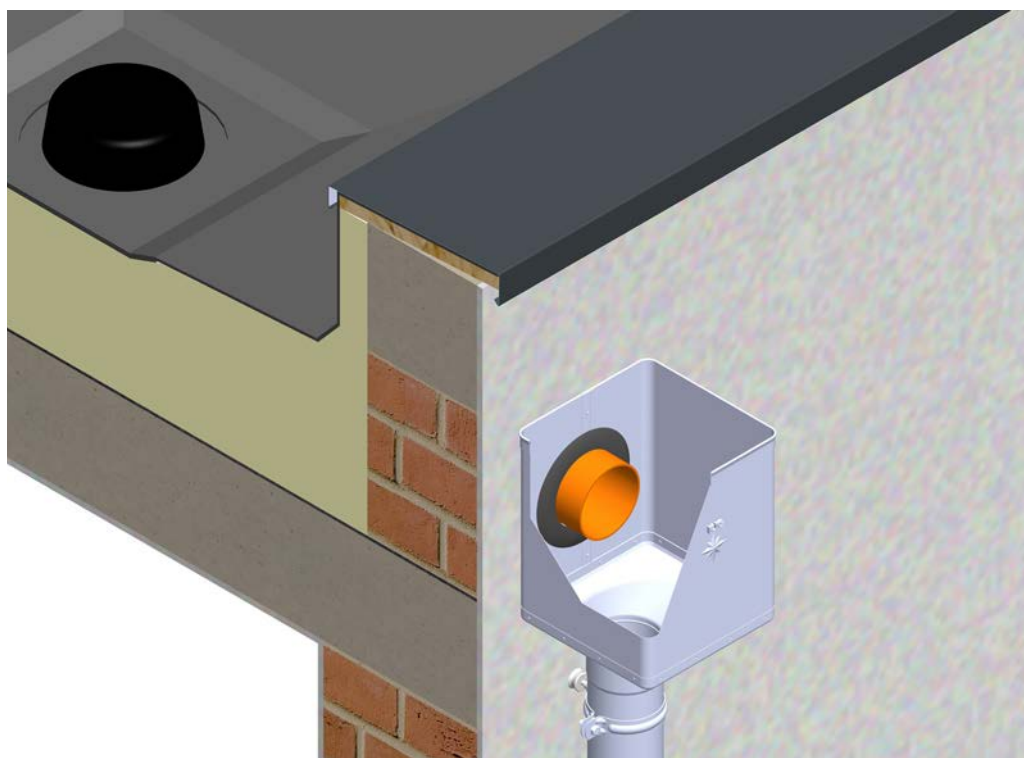

## KOLENO 72°

P-PK



Nominalna veličina	60	80	100	120	150
Cena u din/kom	Sa PDV-om	Sa PDV-om	Sa PDV-om	Sa PDV-om	Sa PDV-om
<b>TM</b> 1 Testa di Moro RAL 8028	<b>864,00</b> 072542	<b>792,00</b> 072559	<b>864,00</b> 072573	<b>1 224,00</b> 072597	<b>2 873,00</b> 033697
<b>AN</b> 2 Antracit RAL 7016	<b>864,00</b> 071842	<b>792,00</b> 071859	<b>864,00</b> 071873	<b>1 224,00</b> 071897	<b>2 873,00</b> 033598
<b>IC</b> 3 Intenzivno crna RAL 9005	<b>864,00</b> 071989	<b>792,00</b> 072023	<b>864,00</b> 072009	<b>1 224,00</b> 072030	<b>2 873,00</b> 033611
<b>OC</b> 4 Vinsko crvena RAL 3009	<b>864,00</b> 072337	<b>792,00</b> 072344	<b>864,00</b> 072368	<b>1 224,00</b> 072382	<b>2 873,00</b> 033666
<b>MH</b> 5 Bakarno smeđa RAL 8004	<b>864,00</b> 072054	<b>792,00</b> 072061	<b>864,00</b> 072085	<b>1 224,00</b> 072108	<b>2 873,00</b> 033628
<b>SB</b> 6 Prijavo bela RAL 9002	<b>864,00</b> 072474	<b>792,00</b> 072481	<b>864,00</b> 072504	<b>1 224,00</b> 072528	<b>2 873,00</b> 033680
<b>BH</b> 7 Silver RAL 9006	<b>864,00</b> 071910	<b>792,00</b> 071927	<b>864,00</b> 071941	<b>1 224,00</b> 071965	<b>2 873,00</b> 033604
<b>PS</b> 8 Prašinasto siva RAL 7037	<b>864,00</b> 072405	<b>792,00</b> 072412	<b>864,00</b> 072429	<b>1 224,00</b> 072443	<b>2 873,00</b> 033673
<b>MM</b> 9 Metalik bakarna RAL extra	<b>864,00</b> 072122	<b>792,00</b> 072139	<b>864,00</b> 072153	<b>1 224,00</b> 072160	<b>2 873,00</b> 033635
<b>BHT – P.20</b> 10 Tamno silver RAL 9007	<b>864,00</b> 118691 *	<b>792,00</b> 095183	<b>864,00</b> 095206	<b>1 224,00</b> 095220	<b>2 873,00</b> 095244
<b>MZ</b> 11 Mahovinasto zelena RAL 6005	<b>864,00</b> 072269	<b>792,00</b> 072276	<b>864,00</b> 072290	<b>1 224,00</b> 072313	<b>2 873,00</b> 033659
<b>MOT</b> 12 Tamno plava RAL 5010	<b>864,00</b> 072191	<b>792,00</b> 072207	<b>864,00</b> 072221	<b>1 224,00</b> 072245	<b>2 873,00</b> 033642
<b>TZ</b> 13 Trava zelena RAL 6011	<b>864,00</b> 072610 *	<b>792,00</b> 072627	<b>864,00</b> 072641	<b>1 224,00</b> 072665	<b>2 873,00</b> 033703 *
Pakovanje u kom	<b>25</b>	<b>25</b>	<b>25</b>	<b>15</b>	<b>5</b>
Pakovanje u kom	<b>600</b>	<b>400</b>	<b>300</b>	<b>180</b>	<b>90</b>

\* Izrađuje se po narudžbi

## KOLENO 85°

P-PKR



Nominalna veličina	80	100	120
Cena u din/kom	Sa PDV-om	Sa PDV-om	Sa PDV-om
<b>TM</b> 1 Testa di Moro RAL 8028	<b>994,00</b> 072566	<b>1 123,00</b> 072580	<b>1 786,00</b> 072603
<b>AN</b> 2 Antracit RAL 7016	<b>994,00</b> 071866	<b>1 123,00</b> 071880	<b>1 786,00</b> 071903
<b>IC</b> 3 Intenzivno crna RAL 9005	<b>994,00</b> 071996	<b>1 123,00</b> 072016	<b>1 786,00</b> 072047
<b>OC</b> 4 Vinsko crvena RAL 3009	<b>994,00</b> 072351	<b>1 123,00</b> 072375	<b>1 786,00</b> 072399
<b>MH</b> 5 Bakarno smeđa RAL 8004	<b>994,00</b> 072078	<b>1 123,00</b> 072092	<b>1 786,00</b> 072115
<b>SB</b> 6 Prijavo bela RAL 9002	<b>994,00</b> 072498	<b>1 123,00</b> 072511	<b>1 786,00</b> 072535
<b>BH</b> 7 Silver RAL 9006	<b>994,00</b> 071934	<b>1 123,00</b> 071958	<b>1 786,00</b> 071972
<b>PS</b> 8 Prašinasto siva RAL 7037	<b>994,00</b> 072467	<b>1 123,00</b> 072436	<b>1 786,00</b> 072450
<b>MM</b> 9 Metalik bakarna RAL extra	<b>994,00</b> 072146	<b>1 123,00</b> 072184	<b>1 786,00</b> 072177
<b>BHT – P.20</b> 10 Tamno silver RAL 9007	<b>994,00</b> 095190	<b>1 123,00</b> 095213	<b>1 786,00</b> 095237 *
<b>MZ</b> 11 Mahovinasto zelena RAL 6005	<b>994,00</b> 072283	<b>1 123,00</b> 072306	<b>1 786,00</b> 072320
<b>MOT</b> 12 Tamno plava RAL 5010	<b>994,00</b> 072214 *	<b>1 123,00</b> 072238 *	<b>1 786,00</b> 072252 *
<b>TZ</b> 13 Trava zelena RAL 6011	<b>994,00</b> 072634 *	<b>1 123,00</b> 072658 *	<b>1 786,00</b> 072672 *
<b>Pakovanje u kom</b>	<b>25</b>	<b>25</b>	<b>15</b>
<b>Pakovanje u kom</b>	<b>400</b>	<b>300</b>	<b>180</b>

\* Izrađuje se po narudžbi

## KOLENO 40°

P-PKT

Nominalna veličina	80	100	120
Cena u din/kom	Sa PDV-om	Sa PDV-om	Sa PDV-om
<b>TM</b> 1 Testa di Moro RAL 8028	<b>936,00</b> 072993	<b>1 022,00</b> 073006	<b>1 440,00</b> 073013
<b>AN</b> 2 Antracit RAL 7016	<b>936,00</b> 072696	<b>1 022,00</b> 072702	<b>1 440,00</b> 072719
<b>IC</b> 3 Intenzivno crna RAL 9005	<b>936,00</b> 072757	<b>1 022,00</b> 072764	<b>1 440,00</b> 072771
<b>OC</b> 4 Vinsko crvena RAL 3009	<b>936,00</b> 072900	<b>1 022,00</b> 072917	<b>1 440,00</b> 072924
<b>MH</b> 5 Bakarno smeđa RAL 8004	<b>936,00</b> 072795	<b>1 022,00</b> 072788	<b>1 440,00</b> 072801
<b>SB</b> 6 Prijavo bela RAL 9002	<b>936,00</b> 072962	<b>1 022,00</b> 072979	<b>1 440,00</b> 072986
<b>BH</b> 7 Silver RAL 9006	<b>936,00</b> 072726	<b>1 022,00</b> 072733	<b>1 440,00</b> 072740
<b>PS</b> 8 Prašinasto siva RAL 7037	<b>936,00</b> 072931	<b>1 022,00</b> 072948	<b>1 440,00</b> 072955
<b>MM</b> 9 Metalik bakarna RAL extra	<b>936,00</b> 072818	<b>1 022,00</b> 072825	<b>1 440,00</b> 072832 *
<b>BHT – P.20</b> 10 Tamno silver RAL 9007	<b>936,00</b> 094711	<b>1 022,00</b> 094728	<b>1 440,00</b> 094735
<b>MZ</b> 11 Mahovinasto zelena RAL 6005	<b>936,00</b> 072870 *	<b>1 022,00</b> 072887	<b>1 440,00</b> 072894
<b>MOT</b> 12 Tamno plava RAL 5010	<b>936,00</b> 072849	<b>1 022,00</b> 072856	<b>1 440,00</b> 072863
<b>TZ</b> 13 Trava zelena RAL 6011	<b>936,00</b> 073020 *	<b>1 022,00</b> 073037 *	<b>1 440,00</b> 073044 *
<b>Pakovanje u kom</b> 	<b>25</b>	<b>25</b>	<b>15</b>
<b>Pakovanje u kom</b> 	<b>400</b>	<b>300</b>	<b>240</b>

\* Izrađuje se po narudžbi



## IZLIVNO KOLENO 72°

P-PKV



Nominalna veličina	80	100	120
Cena u din/kom	Sa PDV-om	Sa PDV-om	Sa PDV-om
<b>TM</b> 1 Testa di Moro RAL 8028	<b>936,00</b> 095046	<b>1 008,00</b> 095053	<b>1 368,00</b> 095060
<b>AN</b> 2 Antracit RAL 7016	<b>936,00</b> 094742	<b>1 008,00</b> 094759	<b>1 368,00</b> 094766
<b>IC</b> 3 Intenzivno crna RAL 9005	<b>936,00</b> 094803	<b>1 008,00</b> 094810	<b>1 368,00</b> 094827 *
<b>OC</b> 4 Vinsko crvena RAL 3009	<b>936,00</b> 094957 *	<b>1 008,00</b> 094964	<b>1 368,00</b> 094971 *
<b>MH</b> 5 Bakarno smeđa RAL 8004	<b>936,00</b> 094834	<b>1 008,00</b> 094841	<b>1 368,00</b> 094858
<b>SB</b> 6 Prijavo bela RAL 9002	<b>936,00</b> 095015 *	<b>1 008,00</b> 095022	<b>1 368,00</b> 095039
<b>BH</b> 7 Silver RAL 9006	<b>936,00</b> 094773 *	<b>1 008,00</b> 094780	<b>1 368,00</b> 094797
<b>PS</b> 8 Prašinasto siva RAL 7037	<b>936,00</b> 094988 *	<b>1 008,00</b> 094995 *	<b>1 368,00</b> 095008 *
<b>MM</b> 9 Metalik bakarna RAL extra	<b>936,00</b> 094865 *	<b>1 008,00</b> 094872 *	<b>1 368,00</b> 094889 *
<b>BHT – P.20</b> 10 Tamno silver RAL 9007	<b>936,00</b> 124739 *	<b>1 008,00</b> 124746 *	<b>1 368,00</b> 124753 *
<b>MZ</b> 11 Mahovinasto zelena RAL 6005	<b>936,00</b> 094926 *	<b>1 008,00</b> 094933 *	<b>1 368,00</b> 094940 *
<b>MOT</b> 12 Tamno plava RAL 5010	<b>936,00</b> 094896 *	<b>1 008,00</b> 094902 *	<b>1 368,00</b> 094919 *
<b>TZ</b> 13 Trava zelena RAL 6011	<b>936,00</b> 095077 *	<b>1 008,00</b> 095084 *	<b>1 368,00</b> 095091 *
<b>Pakovanje u kom</b>	<b>25</b>	<b>25</b>	<b>15</b>
<b>Pakovanje u kom</b>	<b>400</b>	<b>300</b>	<b>180</b>

\* Izrađuje se po narudžbi

## KOLENO SKLOPLJENO 72°

P-PKF2



Nominalna veličina	60	80	100	120
Cena u din/kom	Sa PDV-om	Sa PDV-om	Sa PDV-om	Sa PDV-om
<b>TM</b> 1 Testa di Moro RAL 8028	<b>619,00</b>	<b>490,00</b>	<b>634,00</b>	<b>907,00</b>
	071781	071798	071811	071828
Pakovanje u kom	10	10	10	8
Pakovanje u kom	3 000	1 200	800	576

## KOLENO SKLOPLJENO 85°

P-PKF3



Nominalna veličina	80	100
Cena u din/kom	Sa PDV-om	Sa PDV-om
<b>TM</b> 1 Testa di Moro RAL 8028	<b>634,00</b>	<b>907,00</b>
	071804	071835
Pakovanje u kom	10	10
Pakovanje u kom	1 200	800

## ODVODNI RUKAV

SD-ZR FOLIA KJG



Nominalna veličina	Dužina u m	EAN broj proizvoda	Pakovanje u m		Cena sa PDV-om [din/m]
<b>60-150</b>	100,0	139726	100	6 000	<b>55,00</b>



## CEV VERTIKALA [s=0,55]

P-PZR



Nominalna veličina	60	60	80	80	80
Dužina u m	2,0	3,0	1,0	2,0	3,0
Cena u din/m	Sa PDV-om	Sa PDV-om	Sa PDV-om	Sa PDV-om	Sa PDV-om
<b>TM</b> 1 Testa di Moro RAL 8028	<b>1 152,00</b>	<b>1 152,00</b>	<b>1 037,00</b>	<b>1 037,00</b>	<b>1 008,00</b>
	071309	071316	071323	071330	071347
<b>AN</b> 2 Antracit RAL 7016	<b>1 152,00</b>	<b>1 152,00</b>	<b>1 037,00</b>	<b>1 037,00</b>	<b>1 008,00</b>
	069467	069474	069481	069498	069504
<b>IC</b> 3 Intenzivno crna RAL 9005	<b>1 152,00</b>	<b>1 152,00</b>	<b>1 037,00</b>	<b>1 037,00</b>	<b>1 008,00</b>
	069900	069917	069924	069931	069948
<b>OC</b> 4 Vinsko crvena RAL 3009	<b>1 152,00</b>	<b>1 152,00</b>	<b>1 037,00</b>	<b>1 037,00</b>	<b>1 008,00</b>
	070661	070678	070685	070692	070708
<b>MH</b> 5 Bakarno smeđa RAL 8004	<b>1 166,00</b>		<b>1 051,00</b>	<b>1 051,00</b>	<b>1 022,00</b>
	070128		070142	070159	070166
<b>SB</b> 6 Prijavo bela RAL 9002	<b>1 166,00</b>	<b>1 166,00</b>	<b>1 051,00</b>	<b>1 051,00</b>	<b>1 022,00</b>
	071088	071095	071101	071118	071125
<b>BH</b> 7 Silver RAL 9006	<b>1 166,00</b>	<b>1 166,00</b>	<b>1 051,00</b>	<b>1 051,00</b>	<b>1 022,00</b>
	069689	069696	069702	069719	069726
<b>PS</b> 8 Prašinasto siva RAL 7037	<b>1 166,00</b>	<b>1 166,00</b>	<b>1 051,00</b>	<b>1 051,00</b>	<b>1 022,00</b>
	070883	070890	070906	070913	070920
<b>MM</b> 9 Metalik bakarna RAL extra	<b>1 224,00</b>		<b>1 116,00</b>	<b>1 116,00</b>	<b>1 087,00</b>
	070340		070364	070371	070388
<b>BHT – P.20</b> 10 Tamno silver RAL 9007					<b>1 231,00</b>
					096128
<b>MZ</b> 11 Mahovínasto zelena RAL 6005	<b>1 224,00</b>				<b>1 087,00</b>
	070586				070593
<b>MOT</b> 12 Tamno plava RAL 5010	<b>1 224,00</b>				<b>1 087,00</b>
	070494				070500
<b>TZ</b> 13 Trava zelena RAL 6011	<b>1 224,00</b>			<b>1 116,00</b>	
	071521 *			071538	
Pakovanje u m 	<b>10</b>	<b>15</b>	<b>10</b>	<b>10</b>	<b>15</b>
Pakovanje u m 	<b>490</b>	<b>735</b>	<b>100</b>	<b>250</b>	<b>375</b>

\* Izrađuje se po narudžbi



## CEV VERTIKALA [s=0,55]

P-PZR

Nominalna veličina	80	80	80	100	100
Dužina u m	4,0	5,0	6,0	1,0	2,0
Cena u din/m	Sa PDV-om	Sa PDV-om	Sa PDV-om	Sa PDV-om	Sa PDV-om
<b>TM</b> 1 Testa di Moro RAL 8028	<b>1 008,00</b>	<b>1 008,00</b>	<b>1 008,00</b>	<b>1 066,00</b>	<b>1 066,00</b>
	071354	071361 *	071378 *	071385	071392
<b>AN</b> 2 Antracit RAL 7016	<b>1 008,00</b>	<b>1 008,00</b>	<b>1 008,00</b>	<b>1 066,00</b>	<b>1 066,00</b>
	069511	069528 *	069535 *	069542	069559
<b>IC</b> 3 Intenzivno crna RAL 9005	<b>1 008,00</b>	<b>1 008,00</b>	<b>1 008,00</b>	<b>1 066,00</b>	<b>1 066,00</b>
	069955	069962 *	069979 *	069986	069993
<b>OC</b> 4 Vinsko crvena RAL 3009	<b>1 008,00</b>	<b>1 008,00</b>	<b>1 008,00</b>	<b>1 066,00</b>	<b>1 066,00</b>
	070715	070722 *	070739 *	070746	070753
<b>MH</b> 5 Bakarno smeđa RAL 8004	<b>1 022,00</b>	<b>1 022,00</b>	<b>1 022,00</b>	<b>1 080,00</b>	<b>1 080,00</b>
	070173	070180 *	070197 *	070203	070210
<b>SB</b> 6 Prijavo bela RAL 9002	<b>1 022,00</b>	<b>1 022,00</b>	<b>1 022,00</b>	<b>1 080,00</b>	<b>1 080,00</b>
	071132	071149 *	071156 *	071163	071170
<b>BH</b> 7 Silver RAL 9006	<b>1 022,00</b>	<b>1 022,00</b>	<b>1 022,00</b>	<b>1 080,00</b>	<b>1 080,00</b>
	069733	069740 *	069757 *	069764	069771
<b>PS</b> 8 Prašinasto siva RAL 7037	<b>1 022,00</b>	<b>1 022,00</b>	<b>1 022,00</b>	<b>1 080,00</b>	<b>1 080,00</b>
	070937	070944 *	070951 *	070968	070975
<b>MM</b> 9 Metalik bakarna RAL extra	<b>1 087,00</b>		<b>1 210,00</b>	<b>1 210,00</b>	<b>1 339,00</b>
	070395		070401	070418	070418
<b>BHT – P.20</b> 10 Tamno silver RAL 9007					
<b>MZ</b> 11 Mahovínasto zelena RAL 6005	<b>1 087,00</b>				
	070609				
<b>MOT</b> 12 Tamno plava RAL 5010					
<b>TZ</b> 13 Trava zelena RAL 6011					
<b>Pakovanje u m</b> 	<b>20</b>	<b>5</b>	<b>6</b>	<b>10</b>	<b>10</b>
<b>Pakovanje u m</b> 	<b>500</b>	<b>625</b>	<b>750</b>	<b>70</b>	<b>160</b>

\* Izrađuje se po narudžbi



## CEV VERTIKALA [s=0,55]

P-PZR

Nominalna veličina	100	100	100	100	120
Dužina u m	3,0	4,0	5,0	6,0	1,0
Cena u din/m	Sa PDV-om	Sa PDV-om	Sa PDV-om	Sa PDV-om	Sa PDV-om
<b>TM</b> 1 Testa di Moro RAL 8028	<b>1 037,00</b>	<b>1 037,00</b>	<b>1 037,00</b>	<b>1 037,00</b>	<b>1 548,00</b>
	071408	071415	071422	071439 *	071446
<b>AN</b> 2 Antracit RAL 7016	<b>1 037,00</b>	<b>1 037,00</b>	<b>1 037,00</b>	<b>1 037,00</b>	<b>1 548,00</b>
	069566	069573	069580	069597 *	069603
<b>IC</b> 3 Intenzivno crna RAL 9005	<b>1 037,00</b>	<b>1 037,00</b>	<b>1 037,00</b>	<b>1 037,00</b>	<b>1 548,00</b>
	070005	070012	070029	070036 *	070043
<b>OC</b> 4 Vinsko crvena RAL 3009	<b>1 037,00</b>	<b>1 037,00</b>	<b>1 037,00</b>	<b>1 037,00</b>	<b>1 548,00</b>
	070760	070777	070784 *	070791 *	070807
<b>MH</b> 5 Bakarno smeđa RAL 8004	<b>1 051,00</b>	<b>1 051,00</b>	<b>1 051,00</b>	<b>1 051,00</b>	<b>1 562,00</b>
	070227	070234	070241 *	070258 *	070265
<b>SB</b> 6 Prijavo bela RAL 9002	<b>1 051,00</b>	<b>1 051,00</b>	<b>1 051,00</b>	<b>1 051,00</b>	<b>1 562,00</b>
	071187	071194	071200 *	071217 *	071224
<b>BH</b> 7 Silver RAL 9006	<b>1 051,00</b>	<b>1 051,00</b>	<b>1 051,00</b>	<b>1 051,00</b>	<b>1 562,00</b>
	069788	069795	069801 *	069818 *	069825
<b>PS</b> 8 Prašinsto siva RAL 7037	<b>1 051,00</b>	<b>1 051,00</b>	<b>1 051,00</b>	<b>1 051,00</b>	<b>1 562,00</b>
	070982	070999	071002 *	071019 *	071026
<b>MM</b> 9 Metalik bakarna RAL extra	<b>1 181,00</b>	<b>1 181,00</b>			<b>1 656,00</b>
	070425	070432			070449
<b>BHT – P.20</b> 10 Tamno silver RAL 9007	<b>1 267,00</b>	<b>1 267,00</b>			
	096135	096142			
<b>MZ</b> 11 Mahovinasto zelena RAL 6005	<b>1 181,00</b>	<b>1 181,00</b>			
	070616	070623			
<b>MOT</b> 12 Tamno plava RAL 5010	<b>1 181,00</b>	<b>1 181,00</b>			
	070524	070531			
<b>TZ</b> 13 Trava zelena RAL 6011	<b>1 181,00</b>	<b>1 181,00</b>			
	071545	071552			
<b>Pakovanje u m</b> 📦	<b>15</b>	<b>20</b>	<b>5</b>	<b>6</b>	<b>8</b>
<b>Pakovanje u m</b> 🚚	<b>240</b>	<b>320</b>	<b>400</b>	<b>480</b>	<b>48</b>

\* Izrađuje se po narudžbi



**CEV VERTIKALA [s=0,55]**
**P-PZR**

Nominalna veličina	120	120	120	120	120
Dužina u m	2,0	3,0	4,0	5,0	6,0
Cena u din/m	Sa PDV-om	Sa PDV-om	Sa PDV-om	Sa PDV-om	Sa PDV-om
<b>TM</b> 1 Testa di Moro RAL 8028	<b>1 548,00</b>	<b>1 519,00</b>	<b>1 519,00</b>	<b>1 519,00</b>	<b>1 519,00</b>
	071453	071460	071477	071484 *	071491 *
<b>AN</b> 2 Antracit RAL 7016	<b>1 548,00</b>	<b>1 519,00</b>	<b>1 519,00</b>	<b>1 519,00</b>	<b>1 519,00</b>
	069610	069627	069634	069641 *	069658 *
<b>IC</b> 3 Intenzivno crna RAL 9005	<b>1 548,00</b>	<b>1 519,00</b>	<b>1 519,00</b>	<b>1 519,00</b>	<b>1 519,00</b>
	070050	070067	070074	070081 *	070098 *
<b>OC</b> 4 Vinsko crvena RAL 3009	<b>1 548,00</b>	<b>1 519,00</b>	<b>1 519,00</b>	<b>1 519,00</b>	<b>1 519,00</b>
	070814	070821	070838	070845 *	070852 *
<b>MH</b> 5 Bakarno smeđa RAL 8004	<b>1 562,00</b>	<b>1 534,00</b>	<b>1 534,00</b>	<b>1 534,00</b>	<b>1 534,00</b>
	070272	070289	070296	070302 *	070319 *
<b>SB</b> 6 Prijavo bela RAL 9002	<b>1 562,00</b>	<b>1 534,00</b>	<b>1 534,00</b>	<b>1 534,00</b>	<b>1 534,00</b>
	071231	071248	071255	071262	071279 *
<b>BH</b> 7 Silver RAL 9006	<b>1 562,00</b>	<b>1 534,00</b>	<b>1 534,00</b>	<b>1 534,00</b>	<b>1 534,00</b>
	069832	069849	069856	069863	069870 *
<b>PS</b> 8 Prašinasto siva RAL 7037	<b>1 562,00</b>	<b>1 534,00</b>	<b>1 534,00</b>		
	071033	071040	071057		
<b>MM</b> 9 Metalik bakarna RAL extra	<b>1 656,00</b>	<b>1 634,00</b>	<b>1 634,00</b>		
	070456	070463	070470		
<b>BHT – P.20</b> 10 Tamno silver RAL 9007		<b>1 735,00</b>			
		096159			
<b>MZ</b> 11 Mahovínasto zelena RAL 6005		<b>1 634,00</b>	<b>1 634,00</b>		
		070630	070647		
<b>MOT</b> 12 Tamno plava RAL 5010		<b>1 634,00</b>	<b>1 634,00</b>		
		070548	070555		
<b>TZ</b> 13 Trava zelena RAL 6011		<b>1 634,00</b>	<b>1 634,00</b>		
		071569	071576		
<b>Pakovanje u m</b>	<b>10</b>	<b>15</b>	<b>20</b>	<b>5</b>	<b>6</b>
<b>Pakovanje u m</b>	<b>120</b>	<b>180</b>	<b>240</b>	<b>300</b>	<b>360</b>

\* Izrađuje se po narudžbi



**CEV VERTIKALA [s=0,55]**
**P-PZR**

Nominalna veličina	150	150
Dužina u m	3,0	4,0
Cena u din/m	Sa PDV-om	Sa PDV-om
<b>TM</b> 1 Testa di Moro RAL 8028	<b>2 966,00</b> 071507	<b>2 966,00</b> 071514
<b>AN</b> 2 Antracit RAL 7016	<b>2 966,00</b> 069665	<b>2 966,00</b> 069672
<b>IC</b> 3 Intenzivno crna RAL 9005		<b>2 966,00</b> 070111
<b>OC</b> 4 Vinsko crvena RAL 3009		<b>2 966,00</b> 070876
<b>MH</b> 5 Bakarno smeđa RAL 8004	<b>2 981,00</b> 070326	
<b>SB</b> 6 Prijavo bela RAL 9002	<b>2 981,00</b> 071286	<b>2 981,00</b> 071293
<b>BH</b> 7 Silver RAL 9006	<b>2 981,00</b> 069887	<b>2 981,00</b> 069894
<b>PS</b> 8 Prašinasto siva RAL 7037	<b>2 981,00</b> 071064	<b>2 981,00</b> 071071
<b>MM</b> 9 Metalik bakarna RAL extra	<b>3 139,00</b> 070487	
<b>BHT – P.20</b> 10 Tamno silver RAL 9007	<b>3 204,00</b> 096166	
<b>MZ</b> 11 Mahovínasto zelena RAL 6005	<b>3 139,00</b> 070654	
<b>MOT</b> 12 Tamno plava RAL 5010		<b>3 139,00</b> 070579
<b>TZ</b> 13 Trava zelena RAL 6011	<b>3 139,00</b> 071583 *	
<b>Pakovanje u m</b> 	<b>3</b>	<b>4</b>
<b>Pakovanje u m</b> 	<b>84</b>	<b>112</b>

\* Izrađuje se po narudžbi

## CEV VERTIKALA [s=0,50]

P-PZR

Nominalna veličina	80	80	80	80	80
Dužina u m	1,0	2,0	3,0	4,0	5,0
Cena u din/m	Sa PDV-om	Sa PDV-om	Sa PDV-om	Sa PDV-om	Sa PDV-om
<b>TM</b> Testa di Moro RAL 8028	1 857,00	857,00	828,00	828,00	828,00
	068538 *	068545 *	068552	068569 *	068576 *
<b>AN</b> Antracit RAL 7016	2 756,00	756,00	734,00	734,00	734,00
	067869 *	067876 *	067883	067890 *	067906 *
<b>IC</b> Intenzivno crna RAL 9005	3 857,00	857,00	828,00	828,00	828,00
	068217 *	068224 *	068231	068248 *	068255 *
<b>OC</b> Vinsko crvena RAL 3009	4 857,00	857,00	828,00	828,00	828,00
	068378 *	068385 *	068392	068408 *	068415 *
<b>BH</b> Silver RAL 9006	5 857,00	857,00	828,00	828,00	828,00
	068033 *	068040 *	068057 *	068064 *	068071 *
<b>TH</b> Tmavo hreda ČOKO RAL 8017	6 857,00	857,00	828,00	828,00	
	084583 *	084590 *	084606	084613 *	
<b>MH</b> Bakarno smeđa RAL 8004	9 857,00	857,00	828,00	828,00	828,00
	085085 *	085092 *	085108 *	085115 *	085122 *
Pakovanje u m	10	10	15	20	5
Pakovanje u m	100	250	375	500	625

\* Izrađuje se po narudžbi

## CEV VERTIKALA [s=0,50]

P-PZR

Nominalna veličina	80	100	100	100	100
Dužina u m	6,0	1,0	2,0	3,0	4,0
Cena u din/m	Sa PDV-om	Sa PDV-om	Sa PDV-om	Sa PDV-om	Sa PDV-om
<b>TM</b> Testa di Moro RAL 8028	1 828,00	936,00	936,00	907,00	907,00
	068583 *	068590 *	068606 *	068613	068620 *
<b>AN</b> Antracit RAL 7016	2 734,00	828,00	828,00	799,00	799,00
	067913 *	067920 *	067937 *	067944	067951 *
<b>IC</b> Intenzivno crna RAL 9005	3 828,00	936,00	936,00	907,00	907,00
	068262 *	068279 *	068286 *	068293	068309 *
<b>OC</b> Vinsko crvena RAL 3009	4 828,00	936,00	936,00	907,00	907,00
	068422 *	068439 *	068446 *	068453	068460 *
<b>BH</b> Silver RAL 9006	5 828,00	936,00	936,00	907,00	907,00
	068088 *	068095 *	068101 *	068118 *	068125 *
<b>TH</b> Tmavo hreda ČOKO RAL 8017	6	936,00	936,00	907,00	907,00
		084644 *	084651 *	084668	084675
<b>MH</b> Bakarno smeđa RAL 8004	9 828,00	936,00	936,00	907,00	907,00
	085139 *	085146 *	085153 *	085160 *	085177 *
Pakovanje u m	6	10	10	15	20
Pakovanje u m	750	70	160	240	320

\* Izrađuje se po narudžbi



## CEV VERTIKALA [s=0,50]

P-PZR



Nominalna veličina	100	100	120	120	120
Dužina u m	5,0	6,0	1,0	2,0	3,0
Cena u din/m	Sa PDV-om	Sa PDV-om	Sa PDV-om	Sa PDV-om	Sa PDV-om
<b>TM</b> Testa di Moro RAL 8028	1 907,00 068637 *	907,00 068644 *	1 325,00 068651 *	1 325,00 068668 *	1 296,00 068675
<b>AN</b> Antracit RAL 7016	2 799,00 067968 *	799,00 067975 *	1 181,00 067982 *	1 181,00 085023 *	1 152,00 067999
<b>IC</b> Intenzivno crna RAL 9005	3 907,00 068316 *	907,00 068323 *	1 325,00 085078 *	1 325,00 084910 *	1 296,00 068330
<b>OC</b> Vinsko crvena RAL 3009	4 907,00 068477 *	907,00 068484 *	1 325,00 084927 *	1 325,00 084972 *	1 296,00 068491 *
<b>BH</b> Silver RAL 9006	5 907,00 068132 *	907,00 068149 *	1 325,00 068156 *	1 325,00 068163 *	1 296,00 068170 *
<b>TH</b> Tmavo hneđa ČOKO RAL 8017	6		1 325,00 084705 *	1 325,00 084712 *	1 296,00 084729 *
<b>MH</b> Bakarno smeđa RAL 8004	9 907,00 085184 *	907,00 085191 *	1 325,00 085207 *	1 325,00 085214 *	1 296,00 085221 *
Pakovanje u m	5	6	8	10	15
Pakovanje u m	400	480	48	120	180

\* Izrađuje se po narudžbi

## CEV VERTIKALA [s=0,50]

P-PZR





Nominalna veličina	120	120	120
Dužina u m	4,0	5,0	6,0
Cena u din/m	Sa PDV-om	Sa PDV-om	Sa PDV-om
<b>TM</b> Testa di Moro RAL 8028	1 1 296,00 068682 *	1 296,00 068699 *	1 296,00 068705 *
<b>AN</b> Antracit RAL 7016	2 1 152,00 068002 *	1 152,00 068019 *	1 152,00 068026 *
<b>IC</b> Intenzivno crna RAL 9005	3 1 296,00 068347 *	1 296,00 068354 *	1 296,00 068361 *
<b>OC</b> Vinsko crvena RAL 3009	4 1 296,00 068507 *	1 296,00 068514 *	1 296,00 068521 *
<b>BH</b> Silver RAL 9006	5 1 296,00 068187 *	1 296,00 068194 *	1 296,00 068200 *
<b>TH</b> Tmavo hneđa ČOKO RAL 8017	6 1 296,00 084736 *		
<b>MH</b> Bakarno smeđa RAL 8004	9 1 296,00 085238 *	1 296,00 085245 *	1 296,00 085252 *
Pakovanje u m	20	5	6
Pakovanje u m	240	300	360

\* Izrađuje se po narudžbi

## SPOJNICA VERTIKALNOG OLUKA

P-PSRU

Nominalna veličina	80	100	120
Cena u din/kom	Sa PDV-om	Sa PDV-om	Sa PDV-om
<b>TM</b> 1 Testa di Moro RAL 8028	<b>612,00</b> 017581	<b>634,00</b> 017598	<b>706,00</b> 017604
<b>AN</b> 2 Antracit RAL 7016	<b>612,00</b> 017284	<b>634,00</b> 017291	<b>706,00</b> 017307
<b>IC</b> 3 Intenzivno crna RAL 9005	<b>612,00</b> 017345	<b>634,00</b> 017352	<b>706,00</b> 017369
<b>OC</b> 4 Vinsko crvena RAL 3009	<b>612,00</b> 017499	<b>634,00</b> 017505	<b>706,00</b> 017512
<b>MH</b> 5 Bakarno smeđa RAL 8004	<b>612,00</b> 017376	<b>634,00</b> 017383	<b>706,00</b> 017390
<b>SB</b> 6 Prijavo bela RAL 9002	<b>612,00</b> 017550	<b>634,00</b> 017567	<b>706,00</b> 017574
<b>BH</b> 7 Silver RAL 9006	<b>612,00</b> 017314	<b>634,00</b> 017321	<b>706,00</b> 017338
<b>PS</b> 8 Prašinasto siva RAL 7037	<b>612,00</b> 017529	<b>634,00</b> 017536	<b>706,00</b> 017543
<b>MM</b> 9 Metalik bakarna RAL extra	<b>612,00</b> 017406	<b>634,00</b> 017413	<b>706,00</b> 017420
<b>BHT – P.20</b> 10 Tamno silver RAL 9007	<b>612,00</b> 095657 *	<b>634,00</b> 095664	<b>706,00</b> 095671 *
<b>MZ</b> 11 Mahovinasno zelena RAL 6005	<b>612,00</b> 017468 *	<b>634,00</b> 017475	<b>706,00</b> 017482
<b>MOT</b> 12 Tamno plava RAL 5010	<b>612,00</b> 017437 *	<b>634,00</b> 017444	<b>706,00</b> 017451
<b>TZ</b> 13 Trava zelena RAL 6011	<b>612,00</b> 017611 *	<b>634,00</b> 017628	<b>706,00</b> 017635 *
<b>Pakovanje u kom</b> 	<b>10</b>	<b>10</b>	<b>8</b>
<b>Pakovanje u kom</b> 	<b>900</b>	<b>900</b>	<b>720</b>

\* Izrađuje se po narudžbi





## KOLENO ODSKOČNO

P-PKO



Nominalna veličina	80	100	120
Cena u din/kom	Sa PDV-om	Sa PDV-om	Sa PDV-om
<b>TM</b> 1 Testa di Moro RAL 8028	<b>1 354,00</b> 034045	<b>1 397,00</b> 034052	<b>2 009,00</b> 034069
<b>AN</b> 2 Antracit RAL 7016	<b>1 354,00</b> 033741	<b>1 397,00</b> 033758	<b>2 009,00</b> 033765
<b>IC</b> 3 Intenzivno crna RAL 9005	<b>1 354,00</b> 033802	<b>1 397,00</b> 033819	<b>2 009,00</b> 033826
<b>OC</b> 4 Vinsko crvena RAL 3009	<b>1 354,00</b> 033956	<b>1 397,00</b> 033963	<b>2 009,00</b> 033970
<b>MH</b> 5 Bakarno smeđa RAL 8004	<b>1 354,00</b> 033833	<b>1 397,00</b> 033840	<b>2 009,00</b> 033857
<b>SB</b> 6 Prijavo bela RAL 9002	<b>1 354,00</b> 034014	<b>1 397,00</b> 034021	<b>2 009,00</b> 034038
<b>BH</b> 7 Silver RAL 9006	<b>1 354,00</b> 033772	<b>1 397,00</b> 033789	<b>2 009,00</b> 033796
<b>PS</b> 8 Prašinasto siva RAL 7037	<b>1 354,00</b> 033987	<b>1 397,00</b> 033994	<b>2 009,00</b> 034007
<b>MM</b> 9 Metalik bakarna RAL extra	<b>1 354,00</b> 033864	<b>1 397,00</b> 033871	<b>2 009,00</b> 033888
<b>BHT – P.20</b> 10 Tamno silver RAL 9007	<b>1 354,00</b> 095688	<b>1 397,00</b> 095695	<b>2 009,00</b> 095701
<b>MZ</b> 11 Mahovinasto zelena RAL 6005	<b>1 354,00</b> 033925	<b>1 397,00</b> 033932	<b>2 009,00</b> 033949
<b>MOT</b> 12 Tamno plava RAL 5010	<b>1 354,00</b> 033895	<b>1 397,00</b> 033901	<b>2 009,00</b> 033918
<b>TZ</b> 13 Trava zelena RAL 6011	<b>1 354,00</b> 034076	<b>1 397,00</b> 034083	<b>2 009,00</b> 034090
Pakovanje u kom	<b>20</b>	<b>20</b>	<b>15</b>
Pakovanje u kom	<b>320</b>	<b>240</b>	<b>180</b>

## REDUKCIJA CEVI 72°

P-PZO

Nominalna veličina	80/80	100/60	100/80	100/100
Cena u din/kom	Sa PDV-om	Sa PDV-om	Sa PDV-om	Sa PDV-om
<b>TM</b> 1 Testa di Moro RAL 8028	<b>2 254,00</b> 016157	<b>2 506,00</b> 016164	<b>2 506,00</b> 016171	<b>2 592,00</b> 016188
<b>AN</b> 2 Antracit RAL 7016	<b>2 254,00</b> 015259	<b>2 506,00</b> 015266	<b>2 506,00</b> 015273	<b>2 592,00</b> 015280
<b>IC</b> 3 Intenzivno crna RAL 9005	<b>2 254,00</b> 015433	<b>2 506,00</b> 015440	<b>2 506,00</b> 015457	<b>2 592,00</b> 015464
<b>OC</b> 4 Vinsko crvena RAL 3009	<b>2 254,00</b> 015884	<b>2 506,00</b> 015891	<b>2 506,00</b> 015907	<b>2 592,00</b> 015914
<b>MH</b> 5 Bakarno smeđa RAL 8004	<b>2 254,00</b> 015525	<b>2 506,00</b> 015532 *	<b>2 506,00</b> 015549	<b>2 592,00</b> 015556
<b>SB</b> 6 Prijavo bela RAL 9002	<b>2 254,00</b> 016065	<b>2 506,00</b> 016072 *	<b>2 506,00</b> 016089	<b>2 592,00</b> 016096
<b>BH</b> 7 Silver RAL 9006	<b>2 254,00</b> 015341	<b>2 506,00</b> 015358 *	<b>2 506,00</b> 015365	<b>2 592,00</b> 015372
<b>PS</b> 8 Prašinasto siva RAL 7037	<b>2 254,00</b> 015976 *	<b>2 506,00</b> 015983 *	<b>2 506,00</b> 015990	<b>2 592,00</b> 016003
<b>MM</b> 9 Metalik bakarna RAL extra	<b>2 254,00</b> 015617	<b>2 506,00</b> 015624 *	<b>2 506,00</b> 015631	<b>2 592,00</b> 015648
<b>BHT – P.20</b> 10 Tamno silver RAL 9007	<b>2 254,00</b> 096005 *	<b>2 506,00</b> 096012 *	<b>2 592,00</b> 096029 *	<b>18,00</b> 096029 *
<b>MZ</b> 11 Mahovinasto zelena RAL 6005	<b>2 254,00</b> 015792	<b>2 506,00</b> 015808 *	<b>2 506,00</b> 015815	<b>2 592,00</b> 015822
<b>MOT</b> 12 Tamno plava RAL 5010	<b>2 254,00</b> 015709 *	<b>2 506,00</b> 015716 *	<b>2 506,00</b> 015723 *	<b>2 592,00</b> 015730
<b>TZ</b> 13 Trava zelena RAL 6011	<b>2 254,00</b> 016249 *	<b>2 506,00</b> 016256 *	<b>2 506,00</b> 016263 *	<b>2 592,00</b> 016270 *
Pakovanje u kom	<b>4</b>	<b>4</b>	<b>4</b>	<b>4</b>
Pakovanje u kom	<b>120</b>	<b>120</b>	<b>120</b>	<b>120</b>

\* Izrađuje se po narudžbi



## REDUKCIJA CEVI 72°

## P-PZO



Nominalna veličina	120/80	120/100	120/120	150/120	150/150
Cena u din/kom	Sa PDV-om	Sa PDV-om	Sa PDV-om	Sa PDV-om	Sa PDV-om
<b>TM</b> 1 Testa di Moro RAL 8028	<b>2 851,00</b>	<b>2 851,00</b>	<b>2 851,00</b>	<b>4 147,00</b>	<b>4 147,00</b>
	016195	016201	016218	016225 *	016232 *
<b>AN</b> 2 Antracit RAL 7016	<b>2 851,00</b>	<b>2 851,00</b>	<b>2 851,00</b>	<b>4 147,00</b>	<b>4 147,00</b>
	015297	015303	015310	015327 *	015334 *
<b>IC</b> 3 Intenzivno crna RAL 9005	<b>2 851,00</b>	<b>2 851,00</b>	<b>2 851,00</b>	<b>4 147,00</b>	<b>4 147,00</b>
	015471	015488	015495	015501 *	015518 *
<b>OC</b> 4 Vinsko crvena RAL 3009	<b>2 851,00</b>	<b>2 851,00</b>	<b>2 851,00</b>	<b>4 147,00</b>	<b>4 147,00</b>
	015921	015938	015945	015952 *	015969 *
<b>MH</b> 5 Bakarno smeđa RAL 8004	<b>2 851,00</b>	<b>2 851,00</b>	<b>2 851,00</b>	<b>4 147,00</b>	<b>4 147,00</b>
	015563	015570	015587	015594 *	015600 *
<b>SB</b> 6 Prijavo bela RAL 9002	<b>2 851,00</b>	<b>2 851,00</b>	<b>2 851,00</b>	<b>4 147,00</b>	<b>4 147,00</b>
	016102	016119	016126	016133 *	016140 *
<b>BH</b> 7 Silver RAL 9006	<b>2 851,00</b>	<b>2 851,00</b>	<b>2 851,00</b>	<b>4 147,00</b>	<b>4 147,00</b>
	015389	015396	015402	015419 *	015426 *
<b>PS</b> 8 Prašinasto siva RAL 7037	<b>2 851,00</b>	<b>2 851,00</b>	<b>2 851,00</b>	<b>4 147,00</b>	<b>4 147,00</b>
	016010 *	016027	016034	016041 *	016058 *
<b>MM</b> 9 Metalik bakarna RAL extra	<b>2 851,00</b>	<b>2 851,00</b>	<b>2 851,00</b>	<b>4 147,00</b>	<b>4 147,00</b>
	015655 *	015662	015679	015686 *	015693 *
<b>BHT – P.20</b> 10 Tamno silver RAL 9007	<b>2 851,00</b>	<b>2 851,00</b>	<b>2 851,00</b>		
	096036 *	096043 *	096050 *		
<b>MZ</b> 11 Mahovinasto zelena RAL 6005	<b>2 851,00</b>	<b>2 851,00</b>	<b>2 851,00</b>	<b>4 147,00</b>	<b>4 147,00</b>
	015839 *	015846 *	015853 *	015860 *	015877 *
<b>MOT</b> 12 Tamno plava RAL 5010	<b>2 851,00</b>	<b>2 851,00</b>	<b>2 851,00</b>	<b>4 147,00</b>	<b>4 147,00</b>
	015747 *	015754 *	015761 *	015778 *	015785 *
<b>TZ</b> 13 Trava zelena RAL 6011	<b>2 851,00</b>	<b>2 851,00</b>	<b>2 851,00</b>	<b>4 147,00</b>	<b>4 147,00</b>
	016287 *	016294 *	016300 *	016317 *	016324 *
Pakovanje u kom 	<b>3</b>	<b>3</b>	<b>3</b>	<b>2</b>	<b>2</b>
Pakovanje u kom 	<b>90</b>	<b>90</b>	<b>90</b>	<b>36</b>	<b>36</b>

\* Izrađuje se po narudžbi

## RAZVODNIK ZA ODVODNU VODU

P-PRV



Nominalna veličina	80	100	120
Cena u din/kom	Sa PDV-om	Sa PDV-om	Sa PDV-om
<b>TM</b> 1 Testa di Moro RAL 8028	<b>28 080,00</b> 088413 *	<b>28 786,00</b> 088420	<b>37 296,00</b> 088437 *
<b>AN</b> 2 Antracit RAL 7016	<b>28 080,00</b> 088116 *	<b>28 786,00</b> 088123	<b>37 296,00</b> 088130 *
<b>IC</b> 3 Intenzivno crna RAL 9005	<b>28 080,00</b> 088178 *	<b>28 786,00</b> 088185 *	<b>37 296,00</b> 088192 *
<b>OC</b> 4 Vinsko crvena RAL 3009	<b>28 080,00</b> 088321 *	<b>28 786,00</b> 088338 *	<b>37 296,00</b> 088345 *
<b>MH</b> 5 Bakarno smeđa RAL 8004	<b>28 080,00</b> 088208 *	<b>28 786,00</b> 088215 *	<b>37 296,00</b> 088222 *
<b>SB</b> 6 Prijavo bela RAL 9002	<b>28 080,00</b> 088383 *	<b>28 786,00</b> 088390 *	<b>37 296,00</b> 088406 *
<b>BH</b> 7 Silver RAL 9006	<b>28 080,00</b> 088147 *	<b>28 786,00</b> 088154 *	<b>37 296,00</b> 088161 *
<b>PS</b> 8 Prašinasto siva RAL 7037	<b>28 080,00</b> 088352 *	<b>28 786,00</b> 088369 *	<b>37 296,00</b> 088376 *
<b>MM</b> 9 Metalik bakarna RAL extra	<b>28 080,00</b> 088239 *	<b>28 786,00</b> 088246 *	<b>37 296,00</b> 088253 *
<b>BHT – P.20</b> 10 Tamno silver RAL 9007	<b>28 080,00</b> 095756 *	<b>28 786,00</b> 095763 *	<b>37 296,00</b> 095770 *
<b>MZ</b> 11 Mahovinasto zelena RAL 6005	<b>28 080,00</b> 088291 *	<b>28 786,00</b> 088307 *	<b>37 296,00</b> 088314 *
<b>MOT</b> 12 Tamno plava RAL 5010	<b>28 080,00</b> 088260 *	<b>28 786,00</b> 088277 *	<b>37 296,00</b> 088284 *
<b>TZ</b> 13 Trava zelena RAL 6011	<b>28 080,00</b> 088444 *	<b>28 786,00</b> 088451 *	<b>37 296,00</b> 088468 *
Pakovanje u kom	1	1	1
Pakovanje u kom	–	–	–

\* Izrađuje se po narudžbi

## ŠELNA SA KLINOM 150 mm

P-PO

Nominalna veličina	80	100	120
Cena u din/kom	Sa PDV-om	Sa PDV-om	Sa PDV-om
<b>TM</b> 1 Testa di Moro RAL 8028	<b>475,00</b> 002136	<b>482,00</b> 002143	<b>576,00</b> 002150
<b>AN</b> 2 Antracit RAL 7016	<b>475,00</b> 001986	<b>482,00</b> 001993	<b>576,00</b> 002006
<b>IC</b> 3 Intenzivno crna RAL 9005	<b>475,00</b> 002013	<b>482,00</b> 002020	<b>576,00</b> 002037
<b>OC</b> 4 Vinsko crvena RAL 3009	<b>475,00</b> 002075	<b>482,00</b> 002082	<b>576,00</b> 002099
<b>MH</b> 5 Bakarno smeđa RAL 8004	<b>475,00</b> 002044	<b>482,00</b> 002051	<b>576,00</b> 002068
<b>SB</b> 6 Prijavo bela RAL 9002	<b>475,00</b> 002105	<b>482,00</b> 002112	<b>576,00</b> 002129
Pakovanje u kom	<b>25</b>	<b>25</b>	<b>25</b>
Pakovanje u kom	<b>1 000</b>	<b>1 000</b>	<b>1 000</b>



## ŠELNA SA KLINOM 200 mm



P-POD

Nominalna veličina	80	100	120
Cena u din/kom	Sa PDV-om	Sa PDV-om	Sa PDV-om
<b>TM</b> 1 Testa di Moro RAL 8028	<b>504,00</b> 001955	<b>504,00</b> 001962	<b>583,00</b> 001979
<b>AN</b> 2 Antracit RAL 7016	<b>504,00</b> 001801	<b>504,00</b> 001818	<b>583,00</b> 001825
<b>IC</b> 3 Intenzivno crna RAL 9005	<b>504,00</b> 001832	<b>504,00</b> 001849	<b>583,00</b> 001856
<b>OC</b> 4 Vinsko crvena RAL 3009	<b>504,00</b> 001894	<b>504,00</b> 001900	<b>583,00</b> 001917
<b>MH</b> 5 Bakarno smeđa RAL 8004	<b>504,00</b> 001863	<b>504,00</b> 001870	<b>583,00</b> 001887
<b>SB</b> 6 Prijavo bela RAL 9002	<b>504,00</b> 001924	<b>504,00</b> 001931	<b>583,00</b> 001948
Pakovanje u kom	<b>25</b>	<b>25</b>	<b>25</b>
Pakovanje u kom	<b>1 000</b>	<b>1 000</b>	<b>1 000</b>



## ŠELNA SA KLINOM 300 mm

P-PODD

Nominalna veličina	100	120
<b>Cena u din/kom</b>	<b>Sa PDV-om</b>	<b>Sa PDV-om</b>
<b>TM</b> 1 Testa di Moro RAL 8028	<b>655,00</b> 002402	<b>713,00</b> 002419
<b>AN</b> 2 Antracit RAL 7016	<b>655,00</b> 002303	<b>713,00</b> 002310
<b>IC</b> 3 Intenzivno crna RAL 9005	<b>655,00</b> 002327	<b>713,00</b> 002334
<b>OC</b> 4 Vinsko crvena RAL 3009	<b>655,00</b> 002365	<b>713,00</b> 002372
<b>MH</b> 5 Bakarno smeđa RAL 8004	<b>655,00</b> 002341	<b>713,00</b> 002358
<b>SB</b> 6 Prijavo bela RAL 9002	<b>655,00</b> 002389	<b>713,00</b> 002396
<b>Pakovanje u kom</b> 	<b>20</b>	<b>20</b>
<b>Pakovanje u kom</b> 	<b>800</b>	<b>800</b>



POCINK  
POLYESTER



## ŠELNA S NAVOJEM M10

P-POB

Nominalna veličina	60	80	100	120	150
Cena u din/kom	Sa PDV-om	Sa PDV-om	Sa PDV-om	Sa PDV-om	Sa PDV-om
<b>TM</b> 1 Testa di Moro RAL 8028	<b>418,00</b> 074119	<b>382,00</b> 074126	<b>396,00</b> 074133	<b>475,00</b> 074140	<b>706,00</b> 074157
<b>AN</b> 2 Antracit RAL 7016	<b>418,00</b> 073471	<b>382,00</b> 073488	<b>396,00</b> 073495	<b>475,00</b> 073501	<b>706,00</b> 073518
<b>IC</b> 3 Intenzivno crna RAL 9005	<b>418,00</b> 073679	<b>382,00</b> 073686	<b>396,00</b> 073693	<b>475,00</b> 073709	<b>706,00</b> 073716
<b>OC</b> 4 Vinsko crvena RAL 3009	<b>418,00</b> 073914	<b>382,00</b> 073921	<b>396,00</b> 073938	<b>475,00</b> 073945	<b>706,00</b> 073952
<b>MH</b> 5 Bakarno smeđa RAL 8004	<b>418,00</b> 073723	<b>382,00</b> 073730	<b>396,00</b> 073747	<b>475,00</b> 073754	<b>706,00</b> 073761
<b>SB</b> 6 Prijavo bela RAL 9002	<b>418,00</b> 074010	<b>382,00</b> 074027	<b>396,00</b> 074034	<b>475,00</b> 074041	<b>706,00</b> 074058
<b>BH</b> 7 Silver RAL 9006	<b>418,00</b> 073570	<b>382,00</b> 073587	<b>396,00</b> 073594	<b>475,00</b> 073600	<b>706,00</b> 073617
<b>PS</b> 8 Prašinasto siva RAL 7037	<b>418,00</b> 073969	<b>382,00</b> 073976	<b>396,00</b> 073983	<b>475,00</b> 073990	<b>706,00</b> 074003
<b>MM</b> 9 Metalik bakarna RAL extra	<b>418,00</b> 073778	<b>382,00</b> 073785	<b>396,00</b> 073792	<b>475,00</b> 073808	<b>706,00</b> 077158
<b>BHT – P.20</b> 10 Tamno silver RAL 9007	<b>418,00</b> 119711	<b>382,00</b> 094537	<b>396,00</b> 094544	<b>475,00</b> 094551	<b>706,00</b> 094674
<b>MZ</b> 11 Mahovinasto zelena RAL 6005	<b>418,00</b> 073860	<b>382,00</b> 073877	<b>396,00</b> 073884	<b>475,00</b> 073891	<b>706,00</b> 073907
<b>MOT</b> 12 Tamno plava RAL 5010	<b>418,00</b> 073815	<b>382,00</b> 073822	<b>396,00</b> 073839	<b>475,00</b> 073846	<b>706,00</b> 073853
<b>TZ</b> 13 Trava zelena RAL 6011	<b>418,00</b> 074164 *	<b>382,00</b> 074171	<b>396,00</b> 074188	<b>475,00</b> 074195	<b>706,00</b> 074201 *
Pakovanje u kom	<b>25</b>	<b>25</b>	<b>25</b>	<b>25</b>	<b>20</b>
Pakovanje u kom	<b>3 000</b>	<b>3 000</b>	<b>3 000</b>	<b>3 000</b>	<b>2 400</b>

\* Izrađuje se po narudžbi



## ŠELNA S NAVOJEM M8

P-POB



Nominalna veličina	60	80	100	120	150
<b>Cena u din/kom</b>	Sa PDV-om	Sa PDV-om	Sa PDV-om	Sa PDV-om	Sa PDV-om
<b>TM</b> 1 Testa di Moro RAL 8028	<b>418,00</b>	<b>382,00</b>	<b>396,00</b>	<b>475,00</b>	<b>706,00</b>
	074065	074072	074089	074096	074102
<b>AN</b> 2 Antracit RAL 7016	<b>418,00</b>	<b>382,00</b>	<b>396,00</b>	<b>475,00</b>	<b>706,00</b>
	073426	073433	073440	073457	073464
<b>IC</b> 3 Intenzivno crna RAL 9005	<b>418,00</b>	<b>382,00</b>	<b>396,00</b>	<b>475,00</b>	<b>706,00</b>
	073624	073631	073648	073655	073662
<b>BH</b> 7 Silver RAL 9006	<b>418,00</b>	<b>382,00</b>	<b>396,00</b>	<b>475,00</b>	<b>706,00</b>
	073532	073525	073549	073556	073563
<b>Pakovanje u kom</b>	<b>25</b>	<b>25</b>	<b>25</b>	<b>25</b>	<b>20</b>
<b>Pakovanje u kom</b>	<b>3 000</b>	<b>3 000</b>	<b>3 000</b>	<b>3 000</b>	<b>2 400</b>







## INOX VIJKA ZA ŠELNE M6x20

## P-POB-NSK





Nominalna veličina	EAN broj proizvoda	Pakovanje u kom		Cena sa PDV-om [din/kom]
				
M6 x 20 *	071675	1	–	22,00

\* Izrađuje se po narudžbi

## NAVOJ ZA ŠELNU TORX M10

## P-POB-HT





Nominalna veličina	EAN broj proizvoda	Pakovanje u kom		Cena sa PDV-om [din/kom]
				
80	002464	100	40 000	144,00
140	002471	100	28 000	180,00
200	002488	100	20 000	223,00
250	002495	100	16 000	245,00
300	002501	100	11 200	245,00

## TIPL M10

## P-POB-HN DB





Nominalna veličina	EAN broj proizvoda	Pakovanje u kom		Cena sa PDV-om [din/kom]
				
120	002426	100	25 000	58,00

## LAMELNI TIPL M10

## P-POB-HN DB





Nominalna veličina	EAN broj proizvoda	Pakovanje u kom		Cena sa PDV-om [din/kom]
				
180	002433	100	12 000	60,00
240	002440	100	12 000	72,00
280	002457	100	12 000	76,00

## KOMBINIRANI VIJAK TORX M10

## P-POB-ZT/SZ



Nominalna veličina	EAN broj proizvoda	Pakovanje u kom		Cena sa PDV-om [din/kom]
				
140	002587	50	10 400	65,00
180	002594	50	10 400	79,00

## TIPL ZA KVADRATNI KLIN 7x7

P-POB-HN R1



Nominalna veličina	EAN broj proizvoda	Pakovanje u kom		Cena sa PDV-om [din/kom]
200/60	002600	250	15 000	24,00

## IZOLACIONI TIPL M10

P-POB-HN IZOL



Nominalna veličina	EAN broj proizvoda	Pakovanje u kom		Cena sa PDV-om [din/kom]
M10 x 96	001207	25	2 625	389,00

## IZOLACIONI TIPLI VRH CIGLA BEZ IZOLACIJE

P-POB-HN WDVS140 M10



Nominalna veličina	EAN broj proizvoda	Pakovanje u kom		Cena sa PDV-om [din/kom]
140	144843	1/5	750	691,00

## IZOLACIONI TIPLI VRH CIGLA IZOLACIJA

P-POB-HN WDVS300 M10



Nominalna veličina	EAN broj proizvoda	Pakovanje u kom		Cena sa PDV-om [din/kom]
300	144850	1/5	500	1 123,00

## UNI PLATFORMA OD NERĐAJUĆEG ČELIKA ZA PRIČVRŠĆIVANJE OB M10

P-POB-HN PLAT M10



Nominalna veličina	EAN broj proizvoda	Pakovanje u kom		Cena sa PDV-om [din/kom]
M10	144836	25/500	5 000	482,00

## NAVOJNA ŠIPKA M10

P-POB-ZT



Nominalna veličina	EAN broj proizvoda	Pakovanje u kom		Cena sa PDV-om [din/kom]
60	002556	100	20 800	29,00
100	002563	100	15 600	43,00
150	002570	50	10 400	79,00



**MONTAŽNA PLOČICA M10**

**P-POB-ZT MP**

Nominalna veličina	EAN broj proizvoda	Pakovanje u kom		Cena sa PDV-om [din/kom]
<b>80 x 30</b>	002518	25	5 200	<b>166,00</b>

**NAVOJ ZA ŠELNU M8**

**P-POB-HB**



Nominalna veličina	EAN broj proizvoda	Pakovanje u kom		Cena sa PDV-om [din/kom]
<b>150</b>	071590	100	5 000	<b>94,00</b>
<b>200</b>	071606	100	5 000	<b>132,00</b>
<b>250</b>	071613	100	5 000	<b>151,00</b>
<b>300</b>	071620	100	5 000	<b>158,00</b>

**TIPL M8**

**P-POB-HBN-SS**



Nominalna veličina	EAN broj proizvoda	Pakovanje u kom		Cena sa PDV-om [din/kom]
<b>150</b>	071637	100	5 000	<b>36,00</b>
<b>200</b>	071644	100	5 000	<b>37,00</b>
<b>250</b>	071651	100	5 000	<b>50,00</b>
<b>300</b>	071668	100	8 000	<b>53,00</b>

**KAPA ZA ŠELNU**

**P-POB-HT AKG**



Nominalna veličina	EAN broj proizvoda	Pakovanje u kom		Cena sa PDV-om [din/kom]
<b>29 x 13</b>	002280	50	16 800	<b>36,00</b>
<b>29 x 13</b>	002211	50	16 800	<b>36,00</b>
<b>29 x 13</b>	002235	50	16 800	<b>36,00</b>
<b>29 x 13</b>	002266	50	16 800	<b>36,00</b>
<b>29 x 13</b>	002242	50	16 800	<b>36,00</b>
<b>29 x 13</b>	002228	50	16 800	<b>36,00</b>
<b>29 x 13</b>	002273	50	16 800	<b>36,00</b>
<b>29 x 13</b>	002259	50	16 800	<b>36,00</b>
<b>29 x 13</b>	002297	50	16 800	<b>36,00</b>

## ZADRŽAČ VODE

P-PZV



Nominalna veličina	80	100	120
Cena u din/kom	Sa PDV-om	Sa PDV-om	Sa PDV-om
<b>TM</b> 1 Testa di Moro RAL 8028	<b>1 807,00</b> 034533	<b>1 865,00</b> 034540	<b>2 736,00</b> 034557
<b>AN</b> 2 Antracit RAL 7016	<b>1 807,00</b> 034410	<b>1 865,00</b> 034427	<b>2 736,00</b> 034434
<b>IC</b> 3 Intenzivno crna RAL 9005	<b>1 807,00</b> 034441	<b>1 865,00</b> 034458	<b>2 736,00</b> 034465
<b>OC</b> 4 Vinsko crvena RAL 3009	<b>1 807,00</b> 034502	<b>1 865,00</b> 034519	<b>2 736,00</b> 034526
<b>MH</b> 5 Bakarno smeđa RAL 8004	<b>1 807,00</b> 034472	<b>1 865,00</b> 034489	<b>2 736,00</b> 034496
Pakovanje u kom	<b>6</b>	<b>5</b>	<b>3</b>
Pakovanje u kom	<b>180</b>	<b>150</b>	<b>90</b>

## ZADRŽAČ VODE SA SITOM

P-PZVS



Nominalna veličina	80	100	120
Cena u din/kom	Sa PDV-om	Sa PDV-om	Sa PDV-om
<b>TM</b> 1 Testa di Moro RAL 8028	<b>1 807,00</b> 034861	<b>1 865,00</b> 034878	<b>2 736,00</b> 034885
<b>AN</b> 2 Antracit RAL 7016	<b>1 807,00</b> 034564	<b>1 865,00</b> 034571	<b>2 736,00</b> 034588
<b>IC</b> 3 Intenzivno crna RAL 9005	<b>1 807,00</b> 034625	<b>1 865,00</b> 034632	<b>2 736,00</b> 034649
<b>OC</b> 4 Vinsko crvena RAL 3009	<b>1 807,00</b> 034779	<b>1 865,00</b> 034786	<b>2 736,00</b> 034793
<b>MH</b> 5 Bakarno smeđa RAL 8004	<b>1 807,00</b> 034656	<b>1 865,00</b> 034663	<b>2 736,00</b> 034670
<b>SB</b> 6 Prijavo bela RAL 9002	<b>1 807,00</b> 034830	<b>1 865,00</b> 034847	<b>2 736,00</b> 034854
<b>BH</b> 7 Silver RAL 9006	<b>1 807,00</b> 034595	<b>1 865,00</b> 034601	<b>2 736,00</b> 034618
<b>PS</b> 8 Prašinasto siva RAL 7037	<b>1 807,00</b> 034809	<b>1 865,00</b> 034816	<b>2 736,00</b> 034823
<b>MM</b> 9 Metalik bakarna RAL extra	<b>1 807,00</b> 034687	<b>1 865,00</b> 034694	<b>2 736,00</b> 034700
<b>BHT – P.20</b> 10 Tamno silver RAL 9007	<b>1 807,00</b> 095718	<b>1 865,00</b> 095725	<b>2 736,00</b> 095732
<b>MZ</b> 11 Mahovinasto zelena RAL 6005	<b>1 807,00</b> 034748	<b>1 865,00</b> 034755	<b>2 736,00</b> 034762
<b>MOT</b> 12 Tamno plava RAL 5010	<b>1 807,00</b> 034717	<b>1 865,00</b> 034724	<b>2 736,00</b> 034731
<b>TZ</b> 13 Trava zelena RAL 6011	<b>1 807,00</b> 034892 *	<b>1 865,00</b> 034908	<b>2 736,00</b> 034915
<b>Pakovanje u kom</b>	<b>6</b>	<b>5</b>	<b>3</b>
<b>Pakovanje u kom</b>	<b>180</b>	<b>150</b>	<b>90</b>

\* Izrađuje se po narudžbi

## ALUMINIJUM ZADRŽAČ VODE SA CREVOM

P-PZVHA





Nominalna veličina	80	120
Cena u din/kom	Sa PDV-om	Sa PDV-om
<b>TM</b> 1 Testa di Moro RAL 8028	<b>9 360,00</b> 018793	<b>18 000,00</b> 018816
<b>AN</b> 2 Antracit RAL 7016	<b>9 360,00</b> 018496	<b>18 000,00</b> 018519
<b>IC</b> 3 Intenzivno crna RAL 9005	<b>9 360,00</b> 018557	<b>18 000,00</b> 018571
<b>OC</b> 4 Vinsko crvena RAL 3009	<b>9 360,00</b> 018700	<b>18 000,00</b> 018724 *
<b>MH</b> 5 Bakarno smeđa RAL 8004	<b>9 360,00</b> 018588 *	<b>18 000,00</b> 018601 *
<b>SB</b> 6 Prijavo bela RAL 9002	<b>9 360,00</b> 018762 *	<b>18 000,00</b> 018786
<b>BH</b> 7 Silver RAL 9006	<b>9 360,00</b> 018526	<b>18 000,00</b> 018540
<b>PS</b> 8 Prašinasto siva RAL 7037	<b>9 360,00</b> 018731 *	<b>18 000,00</b> 018755 *
<b>MM</b> 9 Metalik bakarna RAL extra	<b>9 360,00</b> 018618 *	<b>18 000,00</b> 018632 *
<b>BHT – P.20</b> 10 Tamno silver RAL 9007	<b>9 360,00</b> 095527 *	<b>18 000,00</b> 095541 *
<b>MZ</b> 11 Mahovinasto zelena RAL 6005	<b>9 360,00</b> 018670 *	<b>18 000,00</b> 018694 *
<b>MOT</b> 12 Tamno plava RAL 5010	<b>9 360,00</b> 018649 *	<b>18 000,00</b> 018663 *
<b>TZ</b> 13 Trava zelena RAL 6011	<b>9 360,00</b> 018823 *	<b>18 000,00</b> 018847 *
<b>Pakovanje u kom</b>	<b>1</b>	<b>1</b>
<b>Pakovanje u kom</b>	<b>60</b>	<b>60</b>

\* Izrađuje se po narudžbi

## ALUMINIJUM ZADRŽIVAČ VODE SA CREVOM I DUGMETOM

P-PZVHAG

Nominalna veličina	100
Cena u din/kom	Sa PDV-om
<b>TM</b> 1 Testa di Moro RAL 8028	<b>8 640,00</b> 018809
<b>AN</b> 2 Antracit RAL 7016	<b>8 640,00</b> 018502
<b>IC</b> 3 Intenzivno crna RAL 9005	– –
<b>OC</b> 4 Vinsko crvena RAL 3009	<b>8 640,00</b> 018717
<b>MH</b> 5 Bakarno smeđa RAL 8004	<b>8 640,00</b> 018595
<b>SB</b> 6 Prijavo bela RAL 9002	<b>8 640,00</b> 018779
<b>BH</b> 7 Silver RAL 9006	– –
<b>PS</b> 8 Prašinasto siva RAL 7037	<b>8 640,00</b> 018748
<b>MM</b> 9 Metalik bakarna RAL extra	<b>8 640,00</b> 018625 *
<b>BHT – P.20</b> 10 Tamno silver RAL 9007	<b>8 640,00</b> 095534 *
<b>MZ</b> 11 Mahovinasto zelena RAL 6005	– –
<b>MOT</b> 12 Tamno plava RAL 5010	<b>8 640,00</b> 018656 *
<b>TZ</b> 13 Trava zelena RAL 6011	<b>8 640,00</b> 018830 *
<b>Pakovanje u kom</b> 	1
<b>Pakovanje u kom</b> 	60

\* Izrađuje se po narudžbi



## ZAŠTITNA ODVODNA CEV SA REVIZIONIM OTVOROM

P-POZR

Nominalna veličina	80	100	100
Dužina u m	1,0	1,0	1,5
Cena u din/m	Sa PDV-om	Sa PDV-om	Sa PDV-om
<b>TM</b> 1 Testa di Moro RAL 8028	<b>9 216,00</b> 010254 *	<b>7 056,00</b> 010261	<b>13 968,00</b> 010278
<b>AN</b> 2 Antracit RAL 7016	<b>9 216,00</b> 009760 *	<b>7 056,00</b> 009777	<b>13 968,00</b> 009784 *
<b>IC</b> 3 Intenzivno crna RAL 9005	<b>9 216,00</b> 009869 *	<b>7 056,00</b> 009876	<b>13 968,00</b> 009883 *
<b>OC</b> 4 Vinsko crvena RAL 3009	<b>9 216,00</b> 010117 *	<b>7 056,00</b> 010124 *	<b>13 968,00</b> 010131 *
<b>MH</b> 5 Bakarno smeđa RAL 8004	<b>9 216,00</b> 009913 *	<b>7 056,00</b> 009920 *	<b>13 968,00</b> 009937 *
<b>SB</b> 6 Prijavo bela RAL 9002	<b>9 216,00</b> 010209 *	<b>7 056,00</b> 010247 *	<b>13 968,00</b> 010216 *
<b>BH</b> 7 Silver RAL 9006	<b>9 216,00</b> 009814 *	<b>7 056,00</b> 009821 *	<b>13 968,00</b> 009838 *
<b>PS</b> 8 Prašnasto siva RAL 7037	<b>9 216,00</b> 010162 *	<b>7 056,00</b> 010179 *	<b>13 968,00</b> 010186 *
<b>MM</b> 9 Metalik bakarna RAL extra	<b>9 216,00</b> 009968 *	<b>7 056,00</b> 009975 *	<b>13 968,00</b> 009982 *
<b>BHT – P.20</b> 10 Tamno silver RAL 9007	<b>9 216,00</b> 096494 *	<b>7 056,00</b> 096500 *	
<b>MZ</b> 11 Mahovínasto zelena RAL 6005	<b>9 216,00</b> 010063 *	<b>7 056,00</b> 010070 *	<b>13 968,00</b> 010087 *
<b>MOT</b> 12 Tamno plava RAL 5010	<b>9 216,00</b> 010018 *	<b>7 056,00</b> 010025 *	<b>13 968,00</b> 010032 *
<b>TZ</b> 13 Trava zelena RAL 6011	<b>9 216,00</b> 010308 *	<b>7 056,00</b> 010315 *	<b>13 968,00</b> 010322 *
Pakovanje u kom	1	1	1
Pakovanje u kom	70	60	60

\* Izrađuje se po narudžbi



POCINK  
POLYESTER



# POCINK POLYESTER

## ZAŠTITNA ODVODNA CEV SA REVIZIONIM OTVOROM

P-POZR



Nominalna veličina	120	120
Dužina u m	1,0	1,5
Cena u din/m	Sa PDV-om	Sa PDV-om
<b>TM</b> 1 Testa di Moro RAL 8028	<b>16 560,00</b>	<b>23 760,00</b>
	010285	010292 *
<b>AN</b> 2 Antracit RAL 7016	<b>16 560,00</b>	<b>23 760,00</b>
	009791 *	009807 *
<b>IC</b> 3 Intenzivno crna RAL 9005	<b>16 560,00</b>	<b>23 760,00</b>
	009890 *	009906 *
<b>OC</b> 4 Vinsko crvena RAL 3009	<b>16 560,00</b>	<b>23 760,00</b>
	010148 *	010155 *
<b>MH</b> 5 Bakarno smeđa RAL 8004	<b>16 560,00</b>	<b>23 760,00</b>
	009944 *	009951 *
<b>SB</b> 6 Prijavo bela RAL 9002	<b>16 560,00</b>	<b>23 760,00</b>
	010223 *	010230 *
<b>BH</b> 7 Silver RAL 9006	<b>16 560,00</b>	<b>23 760,00</b>
	009845 *	009852 *
<b>PS</b> 8 Prašinasno siva RAL 7037	<b>16 560,00</b>	<b>23 760,00</b>
	010193 *	009753 *
<b>MM</b> 9 Metalik bakarna RAL extra	<b>16 560,00</b>	<b>23 760,00</b>
	009999 *	010001 *
<b>BHT – P.20</b> 10 Tamno silver RAL 9007	<b>16 560,00</b>	<b>23 760,00</b>
	096517 *	
<b>MZ</b> 11 Mahovinasto zelena RAL 6005	<b>16 560,00</b>	<b>23 760,00</b>
	010094 *	010100 *
<b>MOT</b> 12 Tamno plava RAL 5010	<b>16 560,00</b>	<b>23 760,00</b>
	010049 *	010056 *
<b>TZ</b> 13 Trava zelena RAL 6011	<b>16 560,00</b>	<b>23 760,00</b>
	010339 *	010346 *
Pakovanje u kom	1	1
Pakovanje u kom	40	40

\* Izrađuje se po narudžbi

## ŠELNA SA GUMOM M10

P-POB-OZR



Nominalna veličina	EAN broj proizvoda	Pakovanje u kom		Cena sa PDV-om [din/kom]
80	002525	25	1 250	<b>223,00</b>
100	002532	25	1 250	<b>288,00</b>
120	002549	20	1 000	<b>324,00</b>

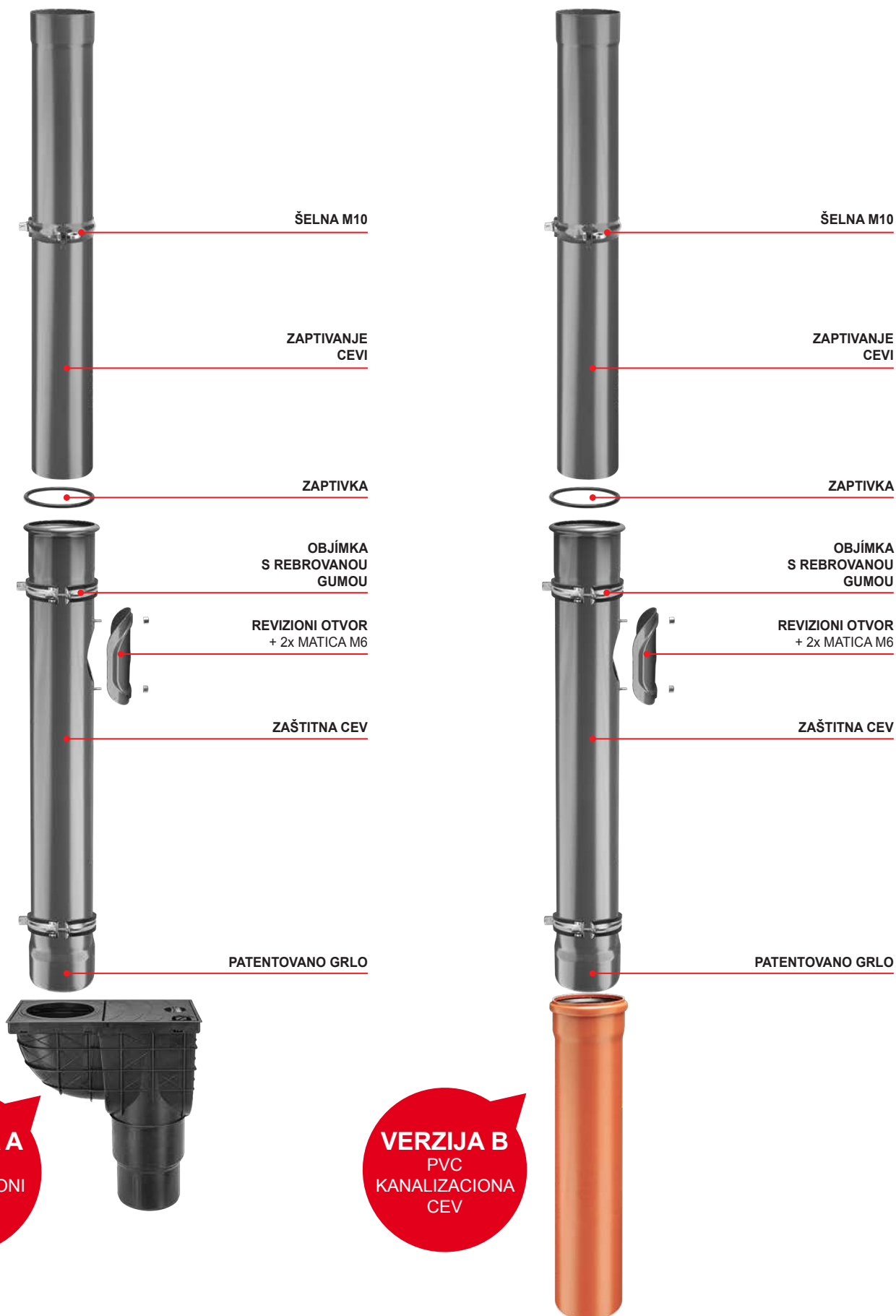

**VERZIJA A**  
PVC  
KANALIZACIONI  
ULAZ

**VERZIJA B**  
PVC  
KANALIZACIONA  
CEV

## I. OSNOVNE ODREDBE

- Društvo KJG a.s. (d.d.) sa sedištem na Malinovského 800/131, 916 21 Čachtice, MB: 31 439 951 (u daljem tekstu „Prodavac“), izdaje sledeće opšte uslove poslovanja, koji važe za prodaju i nabavku sistema krovne odvodnje i opreme, lakog krovnog pokrivača, trapeznog lima, metalurškog materijala, krovne opreme, alata, mašina i trgovačke robe povezane sa krovnim sistemom (u daljem tekstu „roba“), a koje Prodavac isporučuje na osnovu okvirnog kupoprodajnog ugovora (u daljem tekstu „OKU“) u sklopu odnosa prema preduzetniku za vreme njegovog poslovanja, i državi, državnoj organizaciji, samoupravnoj regionalnoj jedinici ili pravnoj osobi uspostavljenoj zakonom kao javna institucija, za vreme nabavke javnih potreba ili za svoje lično poslovanje (u daljem tekstu „Kupac“).
- Ovi opšti uslovi poslovanja su neodvojivi deo OKU-a, i sastavni su deo svakog pojednog kupoprodajnog ugovora (u daljem tekstu „JKU“ ili „ugovor“) sklopljenog između Prodavca i Kupca na osnovu OKU.

## II. SKLAPANJE KUPOPRODAJNOG UGOVORA

- Pisana porudžbina Kupca smatra se za predlog za sklapanje JKU-a, a svaka porudžbina Kupca mora da sadrži:
  - identifikacione podatke kupca, neizbežne za izdavanje računa,
  - specifikaciju naručene robe (posebno tip, vrstu, količinu i dimenzije),
  - mesto isporuke, rok isporuke i način isporuke robe,
  - datum izdavanja porudžbine
  - ime, prezime, funkciju i potpis osobe koja je nadležna da postupa u ime Kupca.
- JKU se smatra za sklopljen kada Prodavac potvrdi porudžbinu Kupca i to u pisanom obliku.

## III. KUPOVNA CENA I USLOVI PLAĆANJA

- Kupac se obavezuje da Prodavcu uredno i na vreme plati kupovnu cenu naručene robe. Kupovna cena je utvrđena u cenovniku Prodavca (pod cenama se podrazumevaju cene bez PDV-a) važećeg na dan slanja porudžbine od strane Kupca, a njen iznos će biti naveden Prodavcem u potvrdi porudžbine Kupca uključujući PDV (u slučaju isporuke robe u Slovačkoj Republici) u skladu sa važećim pravnim propisima. U neizbežnim slučajevima, ako je kupovna cena određena na osnovu individualne procene koja proizilazi iz važećeg cenovnika, Kupac je obavezan platiti kupovnu cenu do iznosa određenih u ponudi, s time da Prodavac određuje konačni iznos kupovne cene u zavisnosti od troškova, a ova cena ne sme da prekorači kupovnu cenu određenu u ponudi. Kupac ima pravo na popust u iznosu koji proizilazi iz OKU-a; ako Prodavac za vreme trajanja OKU-a promeni postotak popusta, mora o tome Kupca bez odlaganja obavestiti, i to u pisanom obliku. Ako se roba isporučuje u Slovačkoj Republici, Prodavac Kupcu računa uz cenu robe i PDV po važećim pravnim propisima.
- Kupac za kupovinu robu ima određeni finansijski kreditni limit i dospeće računa u smislu OKU-a, pri čemu Prodavac ima pravo da Kupcu naplati kupovnu cenu na dan isporuke, ili dan slanja robe Kupcu. Kada je kreditni limit naveden u OKU-u iscrpljen, ili u slučaju ako Kupac ne plati račun u roku dospeća, Prodavac ima pravo da prekine isporuke robe Kupcu na osnovu ugovora, kao i da ne potvrdi sledeće pisane porudžbine Kupca. Prodavac prekida isporuke robe:
  - ako je prekoračeni kreditni limit podmiren – od najstarijih računa do visine kreditnog limita, i ujedno su plaćeni iznosi novih porudžbina,
  - ako račun nisu plaćeni u roku dospeća – tek nakon isplate celog iznosa. Prodavac ima pravo da bilo kada za vreme trajanja OKU-a promeni kreditni limit Kupca.
- Račun se smatra za plaćen na vreme, ako je u roku dospeća iznos stigao na račun Prodavca, ili kada je iznos plaćen gotovinom na blagajni Prodavca.
- Ako Kupac ne plati račun u roku dospeća, Prodavac ima pravo da naplati zatezne kamate 0,05% neplaćenog iznosa za svaki dan kašnjenja.

## IV. ISPORUKA ROBE I ISKLJUČIVOST PRAVA VLASNIŠTVA

- Prodavac je obavezan da isporuči Kupcu robu u količini dogovorenoj u ugovoru, i u kvalitetu i izradi namenjenoj za korišćenje cilj, Kupac je obavezan da preuzme robu isporučenu Prodavcem.
- Ako se ugovorne strane nisu drugačije dogovorile, Prodavac je obavezan da robu pakuje i pošalje na isporuku na način, koji je u trgovačkom obrtu uobičajen za ovakvu robu.
- Isporuka robe se vrši u roku i na način dogovoren ugovornim stranama u ugovoru.
- Za vreme isporuke robe Prodavcem, zaposleni Kupca je obavezan da legitimisše nadležnost za preuzimanje robe.
- Ako je robu potrebno dati na raspolaganje špediteru kog odredi Kupac, i to iz sedišta Prodavca (ili iz skladišta Prodavca, kom je Kupac poslao porudžbinu), ovaj špediter je obavezan da se legitimisše da je ovlašćen za preuzimanje robe.
- U slučaju ako roba treba da bude isporučena Kupcu na mesto navedeno u porudžbini vozilom Prodavca, Prodavac će računati Kupcu troškove za transport po ceni transporta važećem na dan kada Kupac pošalje porudžbinu. Ujedno Prodavac zadržava pravo robu istovani samo na pristupačnom terenu, po svojoj proceni.
- U slučaju robe, koja treba Kupcu da se pošalje, Prodavac računa Kupcu troškove za poštarinu, ako nije dogovoreno drugačije.
- Kupac se obavezuje da će robu preuzeti u roku dostave. U slučaju ako Kupac ne ispuni svoju obavezu da preuzme robu u roku dostave, Prodavac će ga pozvati da svoju obavezu ispuni u dodatnom razumnom roku. Ako Kupac ni u dodatnom roku ne preuzme robu, Prodavac ima pravo da odustane od ugovora.
- Kupac, koji do isporuke robe ne plati celi iznos kupovne cene, stiče vlasničko pravo na isporučenu robu tek plaćanjem potpune kupovne cene.

## V. PRENOS RIZIKA OŠTEĆENJA ROBE

- Rizik oštećenja robe prelazi na Kupca u trenutku, kada preuzme robu od Prodavca ili njegovog špeditera, ili ako robu ne preuzme na vreme, ili periodu kada mu Prodavac ili njime zaduženi špediter omogući da preuzme tu robu, a Kupac je o tome bio obavešten, ili Kupac povredi ugovor time, što robu ne preuzme.
- Ako Prodavac treba robu da preda na isporuku špediteru Kupca, i to u svom sedištu u Čachticama (ili nadležnom magacinu Prodavca), prelazi na Kupca rizik oštećenja robe u trenutku kada je roba predana ovom špediteru.
- U slučaju kada Prodavac robu treba da pošalje Kupcu, rizik oštećenja robe prelazi na Kupca u trenutku predaje robe prvom špediteru, koji će odneti robu na određeno mesto.
- Kupac je obavezan da nakon prenosa rizika oštećenja robe pregleda robu bez suvišnog odlaganja. Ako se roba Kupcu šalje, Kupac je obavezan da pregleda robu bez suvišnog odlaganja posle njegove isporuke na određeno mesto.

## VI. ODGOVORNOST ZA GREŠKE I GARANCIJA

- Prodavac odgovara za grešku, koja na robu postoji u trenutku kada prelazi rizik oštećenja robe sa Prodavca na Kupca, čak ako se greška pokaže tek posle ovog prelaza rizika. Prodavac takođe odgovara za sve greške, koje nastanu posle prelaska rizika oštećenja robe na Kupca, ako ova nastane kršenjem obaveza Prodavca.
- Ako Kupac robu ne pregleda ili ne pripremi njen pregled u vreme prelaska rizika oštećenja robe, ima pravo na odštetu zbog grešaka koje se ustanove za vreme ovog pregleda samo u slučaju ako dokaže, da je roba ovu grešku imala već u vreme prelaska rizika oštećenja robe.
- Kupac je obavezan da bez suvišnog odlaganja obavesti Prodavca o greškama robe, i to kada:
  - Kupac grešku otkrije,
  - Kupac je greške otkrio za vreme pregleda, koji je obavezan da obavi kod prelaska rizika oštećenja robe, profesionalno i pažljivo, ili
  - greške su se mogle naći kasnije, profesionalnim i pažljivim pregledom, najkasnije do dve godine od isporuke robe, ili od preuzimanja robe na mesto određenom u ugovoru. U slučaju grešaka na koje se odnosi garancija kvaliteta, važi umesto ovog roka garantni rok.
- Ako Prodavac pruži Kupcu garanciju na kvalitet robe, mora da tako uradi izjavom u samostalnom garantnom listu, u kome će navesti i postupak reklamacije.
- Garantni rok počinje danom preuzimanja robe. Ako je Prodavac obavezan da robu pošalje, garantni rok počinje danom preuzimanja robe na određitu. Garantni rok se ne odnosi i ne traje u vreme, kada Kupac ne može da koristi robu zbog grešaka, za koje odgovara Prodavac.
- U slučaju isporuke robe Kupcu s greškama, izrazito se isključuju odredbe § 436, § 437, § 439 st. 2, 3, 4 i § 441 Trgovačkog zakona, a Prodavac u ovakvom slučaju pruža Kupcu popust od kupovne cene, ili uklanja greške na robu koje Kupac osporava:
  - isporukom nedostajuće robe,
  - popravkom robe ili u slučaju grešaka koje je moguće ukloniti, isporukom naknadne robe, ili
  - isporukom naknadne robe, u slučaju grešaka koje nije moguće ukloniti.
- Prodavac pruženi popust mora da odgovarati razlici između vrednosti robe bez greške i vrednosti isporučene robe s greškom, dok je za računanje vrednosti odlučujuće vreme, u koje je trebalo uredno isporučiti robu. Kupac, kome je Prodavac pružio popust, ne može da zahteva kompenzaciju za izgubljeno dobit zbog nedostataka u osobinama robe, na koju se popust odnosi.
- Kada je isporučena rezervna roba, Prodavac ima pravo da zahteva da mu Kupac na svoj trošak vrati zamenjenu robu u stanju, u kakvom je robu dobio. To ne važi, ako povrat robe u stanju navedenom u prethodnoj tački nije prouzrokovano postupanjem ili propustom Kupca, ili ako je do promene stanja robe došlo za vreme uredno izvršenog pregleda s ciljem da se nađu greške na robu. U slučaju, ako je pre pronalaska grešaka Kupac robu ili deo robe prodao, ili je robu potpuno ili delimično potrošio, ili ju je zamenio za vreme uobičajenog korišćenja robe, Kupac je obavezan da vrati neprodanu ili nepotrošenu ili zamenjenu robu i da pruži Prodavcu naknadu do iznosa, u kom je imao dobit zahvaljujući gore navedenom korišćenju robe.
- Prodavac ne odgovara za greške, na koje se ne odnosi garancija kvaliteta, ako su ove greške prouzrokovane spoljašnjim događajima i to posle prelaska rizika za oštećenje robe, i nije ih prouzrokovao Prodavac niti osobe, uz čiju pomoć je punio svoje obveze.

## VII. VIŠA SILA

- Ako nakon sklapanja ugovora nastanu nepredvidive okolnosti na koje nije moguće uticati, a koje stvore trajne ili privremene prepreke u punjenju obaveza ugovornih strana iz ovog ugovora (vis maior), punjenje obaveza (u slučaju trajne prepreke) ili kašnjenje punjenja obaveza (u slučaju privremene prepreke) ugovorne strane se neće smatrati kršenjem ovog ugovora, a ugovorna strana time ne odgovara za eventualne štete, koje nastanu u vezi sa neispunjenjem ugovornih obaveza. Ako nastala prepreka u punjenju obaveza iz ugovora ima samo privremeni karakter, ugovorne strane su obavezne da pristupe punjenju obaveza bez odlaganja, i to čim prepreka prestane. Svaka ugovorna strana je obavezna da bez odlaganja informiše drugu ugovornu stranu o nastanku gore navedenih prepreka.
- Za vis maior se smatraju posebno prirodne katastrofe, proizvoljni postupci trećih osoba, štrajkovi, obustave od rada, blokade, ratovi (objavljeni i neobjavljeni), promena političke situacije koja isključuje ili neprimereno pogoršava vršenje prava i obaveza iz ugovora, ili bilo koji drugi slični događaji.

## VIII. ZAŠTITA PRIVATNOSTI

- Kupac (u svrhe ovog članka i druga osoba koja potpiše OKU i porudžbinu u ime Kupca) daje Prodavcu po zakonu br. 428/2002 o zaštiti ličnih podataka u punom tekstu (u daljem tekstu „zakon“) izričitu saglasnost da obradi njegove lične podatke navedene u OKU i porudžbenici Kupca.
- Kupac daje Prodavcu izričitu saglasnost da obradi lične podatke s ciljem:
  - vršenja prava i obaveza iz OKU i JKZ,
  - vođenje evidencije koja je za Prodavca obavezujuća zakonom ili na osnovu zakona,
  - vršenje marketinške delatnosti.
- Kupac Prodavcu daje izričitu saglasnost, da u svrhe navedene u tački 8.2 pruži svoje lične podatke trećoj osobi, koju je zadužio ovom delatnosti.
- Kupac daje Prodavcu izričitu saglasnost da obradi lične podatke:
  - na period, kada je Prodavac obavezan da vodi evidenciju navedenu u tački 8.2 slovo b/,
  - na period, kada je to neizbežno radi zaštite zakonskih prava i prava zaštićenih interesa Prodavca.
- Kupac prima na znanje, da ima pravo da povuče svoju saglasnost sa obradom ličnih podataka i traži likvidaciju svojih ličnih podataka u slučaju, ako od strane Prodavca ili treće osobe, kojoj je Prodavac lične podatke pružio, dođe do kršenja obaveza iz zakona.

## IX. ZAVRŠNE ODREDBE

- Kupac nema pravo da bez izričite saglasnosti Prodavca prenese ili ustupi prava iz OKU ili JKZ na treću osobu.
- OKU je moguće menjati, ako iz ovih opštih uslova ne proizilazi drugačije, jedino formom pisanih dodataka koje potpišu predstavnici obe ugovorne strane.
- U slučaju kada se Prodavac i Kupac u JKZ drugačije dogovore, takav dogovor ima prednost pred odredbama OKU i ovim opštim uslovima poslovanja. Pravni odnosi, koji nisu obuhvaćeni u RZK, JKZ niti ovim opštim uslovima podređeni su Trgovačkom zakonu i drugim opšte obavezujućim pravnim propisima važećim u Slovačkoj Republici, ali ne obuhvata korišćenje kolizionih pravila niti primenu Konvencije UN-a o međunarodnoj prodaji robe /CISG/ sklopljene 11.04.1980. i njihove eventualne dodatke, u slučaju da kupac ima sedište (mesto poslovanja) u drugoj državi, ili se roba isporučuje u drugu zemlju.
- Svi sporovi, koji nastanu u vezi sa punjenjem OKU, ugovorne strane će rešavati na prijateljski način, sporazumno. Sporovi, koje ne uspeju da reše uzajamnim dogovorom, rešava isključivo nadležni sud u Slovačkoj Republici.
- Ove opšte uslove izdaje Prodavac po § 273 Trgovačkog zakona, a stupaju na snagu 01.01.2017