



VER  
ZINKT

BESCH  
ICHTET

# DACHRINNENSYSTEM HALBRUNDES



## PREISLISTE 2025

EMPFOHLENE VERKAUFSPREISE



POWERFUL PARTNER FOR YOUR ROOF



Verzinkt Material | 3



Hängerinnen | 6

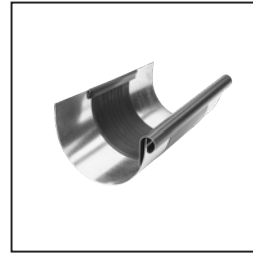

Rinnen-  
Dehnungselemente | 12



Hängerinnen-  
zubehör | 15



Hängerinnenhaken | 19



Rinnenwinkel | 24



Rinnenvorköpfe | 26



Einhängekessel | 28



Rohrknie | 40



Dachablaufrohre | 45



Dachablaufrohre-  
zubehör | 52



Rohrschellen | 55



Rohrschellen-  
zubehör | 58



Regenwasserfänger | 61



Standrohre | 65

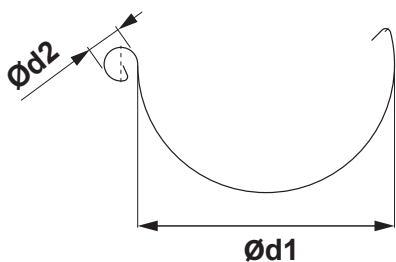

### DACHRINNEN MASSANGABEN

(Maße und Maßtoleranzen nach EN 612)

Zuschnittbreite (mm)	200	250	280	333	400	500
Ød1	80	105	127	153	192	250
Ød2	16	18	18	20	22	22

### INNENFALZ

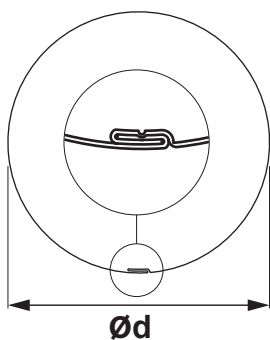

### FALLROHR MASSANGABEN

(Maße und Maßtoleranzen nach EN 612)

Maße	60	80	100	120	150
Nenngröße Ød (mm)	60	80	100	120	150

### RINNENEISEN MASSANGABEN

(Maße und Maßtoleranzen nach EN 612)

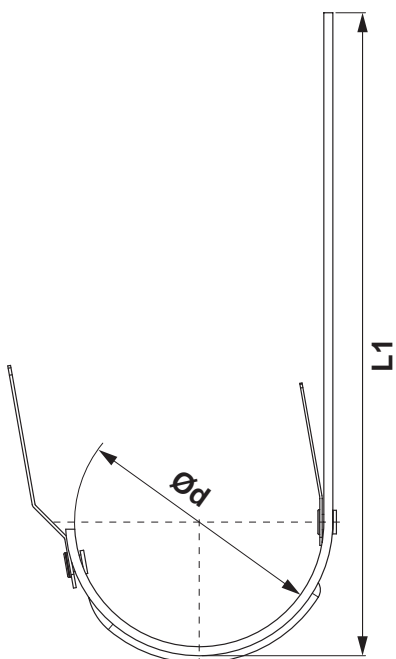

Maße (mm)	L1	Ød
200	290	80
250	310	105
280	345	127
333 – 550	385	153
333 – 610	445	153
400	400	192

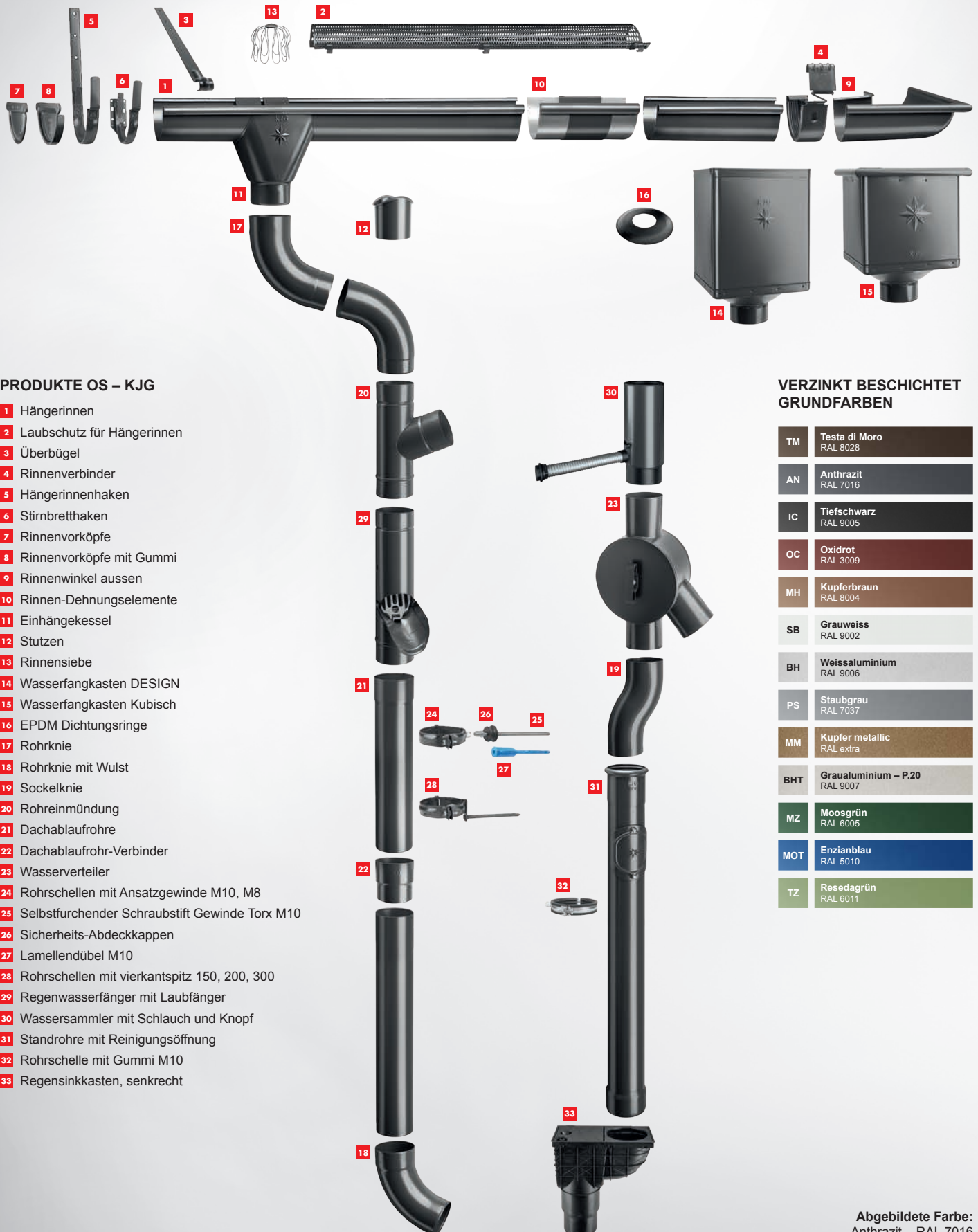

**PRODUKTE OS – KJG**

- 1 Hängerinnen
- 2 Laubschutz für Hängerinnen
- 3 Überbügel
- 4 Rinnenverbinder
- 5 Hängerinnenhaken
- 6 Stirnbretthaken
- 7 Rinnenvorköpfe
- 8 Rinnenvorköpfe mit Gummi
- 9 Rinnenwinkel aussen
- 10 Rinnen-Dehnungselemente
- 11 Einhängekessel
- 12 Stutzen
- 13 Rinnensiebe
- 14 Wasserfangkasten DESIGN
- 15 Wasserfangkasten Kubisch
- 16 EPDM Dichtungsringe
- 17 Rohrknie
- 18 Rohrknie mit Wulst
- 19 Sockelknie
- 20 Rohreinmündung
- 21 Dachablaufrohre
- 22 Dachablaufrohr-Verbinder
- 23 Wasserverteiler
- 24 Rohrschellen mit Ansatzgewinde M10, M8
- 25 Selbstfurchender Schraubstift Gewinde Torx M10
- 26 Sicherheits-Abdeckkappen
- 27 Lamellendübel M10
- 28 Rohrschellen mit vierkantspitz 150, 200, 300
- 29 Regenwasserfänger mit Laubfänger
- 30 Wassersammler mit Schlauch und Knopf
- 31 Standrohre mit Reinigungsöffnung
- 32 Rohrschelle mit Gummi M10
- 33 Regensinkkasten, senkrecht

**VERZINKT BESCHICHTET  
GRUNDFARBEN**

TM	Testa di Moro RAL 8028
AN	Anthrazit RAL 7016
IC	Tiefschwarz RAL 9005
OC	Oxidrot RAL 3009
MH	Kupferbraun RAL 8004
SB	Grauweiss RAL 9002
BH	Weissaluminium RAL 9006
PS	Staubgrau RAL 7037
MM	Kupfer metallic RAL extra
BHT	Graualuminium – P.20 RAL 9007
MZ	Moosgrün RAL 6005
MOT	Enzianblau RAL 5010
TZ	Resedagrün RAL 6011

## TATA STEEL





Das Tata Unternehmen wurde 1868 durch Jamsetji Nusserwanji Tata mit Sitz in Indien gegründet. Es ist eine globale Geschäftsgruppe, die in über 100 Ländern auf fünf Kontinenten vertreten ist. Seit ihrem frühen Einstieg in die Stahl- und Automobilindustrie, um Schritt mit dem neuesten Fortschritt zu halten, hat die Tata Gruppe eine starke Position in verschiedenen Branchen. Dazu zählen die Agrochemie, Automobil- und Chemieindustrie, das Bauwesen und Finanzwesen, Konsumgüter sowie die Konsumgüterindustrie und das Gastgewerbe.

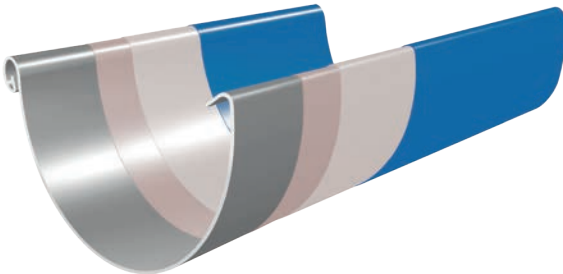

## MARCEGAGLIA

Marcegaglia ist ein führender Kleinmetallhersteller in Italien und der weltweit größte unabhängige Industriekonzern auf dem Gebiet der Stahlverarbeitung. Bei Marcegaglia werden jährlich 5,6 Millionen Tonnen Stahl verarbeitet und mit einem Umsatz von mehr als 5 Milliarden Euro (2017) zählt Marcegaglia zu den führenden Kleinmetallherstellern italienischen Industriegruppen sowie zu den führenden Kleinmetallherstellern Stahlverarbeitungskonzernen in Europa und weltweit. Diese führende Kleinmetallherstellerstellung ist das Ergebnis eines langen, nachhaltigen und stabilen Wachstumspfades und macht Marcegaglia weltweit zum größten unabhängigen Akteur in der Stahlverarbeitung.





-  Vorderseite mit ca. 20 µm auf Polyester-Basis in Top-Qualität und hoher Widerstandsfähigkeit gegen Beschädigungen
-  Primer (ca. 5 µm) für perfekte Haftung und hohen Korrosionsschutz
-  Zinkschicht (225 g/m<sup>2</sup>) für dauerhaften Korrosionsschutz
-  Perfektes Ausgangsmaterial für die Herstellung der Dachentwässerung OS – KJG

# VERZINKT POLYESTER

## HÄNGERINNEN [s=0,55]

P-PZ

Normale Größe	200	200	200
Länge in m	2,0	3,0	4,0
Preis in €/m	Inkl. MwSt	Inkl. MwSt	Inkl. MwSt
<b>TM</b> 1 Testa di Moro RAL 8028	<b>8,34</b> 043610	<b>8,34</b> 043627	<b>8,34</b> 043634
<b>AN</b> 2 Anthrazit RAL 7016	<b>8,34</b> 042187	<b>8,34</b> 042194	<b>8,34</b> 042200
<b>IC</b> 3 Tiefschwarz RAL 9005	<b>8,34</b> 042545	<b>8,34</b> 042552	<b>8,34</b> 042569
<b>OC</b> 4 Oxidrot RAL 3009		<b>8,34</b> 043191	<b>8,34</b> 043207
<b>MH</b> 5 Kupferbraun RAL 8004		<b>8,46</b> 042750	
<b>SB</b> 6 Grauweiss RAL 9002		<b>8,46</b> 043498	
<b>BH</b> 7 Weissaluminium RAL 9006		<b>8,46</b> 042392	<b>8,46</b> 042408
<b>PS</b> 8 Staubgrau RAL 7037		<b>8,46</b> 043375	<b>8,46</b> 043382
<b>MM</b> 9 Kupfer metallic RAL extra		<b>9,00</b> 042927	
<b>BHT – P.20</b> 10 Graualuminium RAL 9007			
<b>MZ</b> 11 Moosgrün RAL 6005		<b>9,00</b> 043085	
<b>MOT</b> 12 Enzianblau RAL 5010		<b>9,00</b> 043016 *	
<b>TZ</b> 13 Resedagrün RAL 6011		<b>9,00</b> 043825 *	
Verpack. in m 	<b>10</b>	<b>15</b>	<b>20</b>
Verpack. in m 	<b>800</b>	<b>1 200</b>	<b>1 600</b>

\* Fertigung auf Bestellung



VERZINKT  
POLYESTER



# VERZINKT POLYESTER

## HÄNGERINNEN [s=0,55]

P-PZ

Normale Größe	250	250	250	250	250
Länge in m	2,0	3,0	4,0	5,0	6,0
Preis in €/m	Inkl. MwSt	Inkl. MwSt	Inkl. MwSt	Inkl. MwSt	Inkl. MwSt
<b>TM</b> 1 Testa di Moro RAL 8028	7,44	7,26	7,26	7,26	7,26
	043641	043658	043665	043672	043689
<b>AN</b> 2 Anthrazit RAL 7016	7,44	7,26	7,26	7,26	7,26
	042217	042224	042231	042248	042255
<b>IC</b> 3 Tiefschwarz RAL 9005	7,44	7,26	7,26	7,26	7,26
	042576	042583	042590	042606	042613
<b>OC</b> 4 Oxidrot RAL 3009	7,44	7,26	7,26	7,26	7,26
	043214	043221	043238	043245	043252
<b>MH</b> 5 Kupferbraun RAL 8004	7,56	7,38	7,38	7,38	7,38
	042774	042781	042798	042804	042811
<b>SB</b> 6 Grauweiss RAL 9002		7,38	7,38		7,38
		043504	043511		043528
<b>BH</b> 7 Weissaluminium RAL 9006		7,38	7,38	7,38	7,38
		042415	042422	042439	042446
<b>PS</b> 8 Staubgrau RAL 7037			7,38		7,38
			043399		043405
<b>MM</b> 9 Kupfer metallic RAL extra			7,80		7,80
			042934		042941
<b>BHT – P.20</b> 10 Graualuminium RAL 9007			9,00		
			095466		
<b>MZ</b> 11 Moosgrün RAL 6005			7,80		7,80
			043092		043108
<b>MOT</b> 12 Enzianblau RAL 5010			7,80		
			043023		
<b>TZ</b> 13 Resedagrün RAL 6011			7,80		
			043832		
Verpack. in m 	10	15	20	25	30
Verpack. in m 	480	720	960	1 200	1 440



VERZINKT  
POLYESTER

# VERZINKT POLYESTER

## HÄNGERINNEN [s=0,55]

P-PZ

Normale Größe	280	280	280	280	280
Länge in m	2,0	3,0	4,0	5,0	6,0
Preis in €/m	Inkl. MwSt	Inkl. MwSt	Inkl. MwSt	Inkl. MwSt	Inkl. MwSt
<b>TM</b> 1 Testa di Moro RAL 8028	8,40	8,22	8,22	8,22	8,22
	043696	043702	043719	043726	043733
<b>AN</b> 2 Anthrazit RAL 7016	8,40	8,22	8,22	8,22	8,22
	042262	042279	042286	042293	042309
<b>IC</b> 3 Tiefschwarz RAL 9005	8,40	8,22	8,22	8,22	8,22
	042620	042637	042644	042651	042668
<b>OC</b> 4 Oxidrot RAL 3009		8,22	8,22	8,22	8,22
		043269	043276	043283	043290
<b>MH</b> 5 Kupferbraun RAL 8004		8,34	8,34		8,34
		042828	042835		042842
<b>SB</b> 6 Grauweiss RAL 9002			8,34		8,34
			043535		043542
<b>BH</b> 7 Weissaluminium RAL 9006		8,34	8,34		8,34
		042453	042460		042477
<b>PS</b> 8 Staubgrau RAL 7037			8,34		8,34
			043412		043429
<b>MM</b> 9 Kupfer metallic RAL extra			8,94		8,94
			042958		042965
<b>BHT – P.20</b> 10 Graualuminium RAL 9007			10,08		
			095473		
<b>MZ</b> 11 Moosgrün RAL 6005			8,94		8,94
			043115		043122
<b>MOT</b> 12 Enzianblau RAL 5010			8,94		
			043030		
<b>TZ</b> 13 Resedagrün RAL 6011			8,94		
			043849		
Verpack. in m	10	15	20	25	30
Verpack. in m	420	630	840	1 050	1 260

VERZINKT  
POLYESTER





# VERZINKT POLYESTER

## HÄNGERINNEN [s=0,55]

P-PZ

Normale Größe	333	333	333	333	333
Länge in m	2,0	3,0	4,0	5,0	6,0
Preis in €/m	Inkl. MwSt	Inkl. MwSt	Inkl. MwSt	Inkl. MwSt	Inkl. MwSt
<b>TM</b> 1 Testa di Moro RAL 8028	<b>8,76</b>	<b>8,52</b>	<b>8,52</b>	<b>8,52</b>	<b>8,52</b>
	043740	043757	043764	043771	043788
<b>AN</b> 2 Anthrazit RAL 7016	<b>8,76</b>	<b>8,52</b>	<b>8,52</b>	<b>8,52</b>	<b>8,52</b>
	042316	042323	042330	042347	042354
<b>IC</b> 3 Tiefschwarz RAL 9005	<b>8,76</b>	<b>8,52</b>	<b>8,52</b>	<b>8,52</b>	<b>8,52</b>
	042675	042682	042699	042705	042712
<b>OC</b> 4 Oxidrot RAL 3009	<b>8,76</b>	<b>8,52</b>	<b>8,52</b>	<b>8,52</b>	<b>8,52</b>
	043306	043313	043320	043337	043344
<b>MH</b> 5 Kupferbraun RAL 8004	<b>8,88</b>	<b>8,64</b>	<b>8,64</b>	<b>8,64</b>	<b>8,64</b>
	042859	042866	042873	042880	042897
<b>SB</b> 6 Grauweiss RAL 9002		<b>8,64</b>	<b>8,64</b>	<b>8,64</b>	<b>8,64</b>
		043559	043566	043573	043580
<b>BH</b> 7 Weissaluminium RAL 9006		<b>8,64</b>	<b>8,64</b>	<b>8,64</b>	<b>8,64</b>
		042484	042491	042507	042514
<b>PS</b> 8 Staubgrau RAL 7037		<b>8,64</b>	<b>8,64</b>	<b>8,64</b>	<b>8,64</b>
		043436	043443	043450	043467
<b>MM</b> 9 Kupfer metallic RAL extra			<b>9,96</b>	<b>9,96</b>	<b>9,96</b>
			042972	042989	042996
<b>BHT – P.20</b> 10 Graualuminium RAL 9007			<b>10,20</b>		<b>10,20</b>
			095480		095497
<b>MZ</b> 11 Moosgrün RAL 6005			<b>9,96</b>	<b>9,96</b>	<b>9,96</b>
			043139	043146	043153
<b>MOT</b> 12 Enzianblau RAL 5010			<b>9,96</b>		<b>9,96</b>
			043047		043054
<b>TZ</b> 13 Resedagrün RAL 6011			<b>9,96</b>		
			043856		
Verpack. in m	<b>10</b>	<b>15</b>	<b>20</b>	<b>25</b>	<b>30</b>
Verpack. in m	<b>330</b>	<b>495</b>	<b>660</b>	<b>825</b>	<b>990</b>





VERZINKT  
POLYESTER

# VERZINKT POLYESTER

## HÄNGERINNEN [s=0,55]

P-PZ

Normale Größe	400	400	500	500	333
Länge in m	4,0	6,0	4,0	6,0	7,0
Preis in €/m	Inkl. MwSt	Inkl. MwSt	Inkl. MwSt	Inkl. MwSt	Inkl. MwSt
<b>TM</b> 1 Testa di Moro RAL 8028	<b>13,74</b>	<b>13,74</b>			<b>8,52</b>
	043801	043818			043795 *
<b>AN</b> 2 Anthrazit RAL 7016	<b>13,74</b>	<b>13,74</b>	<b>18,60</b>	<b>18,60</b>	
	042361	042378	086730 *	086747 *	
<b>IC</b> 3 Tiefschwarz RAL 9005	<b>13,74</b>	<b>13,74</b>			
	042729	042736			
<b>OC</b> 4 Oxidrot RAL 3009	<b>13,74</b>	<b>13,74</b>			
	043351	043368			
<b>MH</b> 5 Kupferbraun RAL 8004	<b>13,86</b>	<b>13,86</b>			
	042903	042910			
<b>SB</b> 6 Grauweiss RAL 9002	<b>13,86</b>	<b>13,86</b>	<b>18,72</b>	<b>18,72</b>	
	043597	043603	086778 *	086785 *	
<b>BH</b> 7 Weissaluminium RAL 9006	<b>13,86</b>	<b>13,86</b>	<b>18,72</b>	<b>18,72</b>	
	042521	042538	086754 *	086761 *	
<b>PS</b> 8 Staubgrau RAL 7037	<b>13,86</b>	<b>13,86</b>			
	043474	043481			
<b>MM</b> 9 Kupfer metallic RAL extra	<b>14,58</b>				
	043009				
<b>BHT – P.20</b> 10 Graualuminium RAL 9007		<b>15,36</b>			
		095503			
<b>MZ</b> 11 Moosgrün RAL 6005	<b>14,58</b>	<b>14,58</b>			
	043160	043177 *			
<b>MOT</b> 12 Enzianblau RAL 5010	<b>14,58</b>	<b>14,58</b>			
	043061	043078			
<b>TZ</b> 13 Resedagrün RAL 6011	<b>14,58</b>				
	043863 *				
Verpack. in m 	<b>20</b>	<b>30</b>	<b>20</b>	<b>30</b>	<b>35</b>
Verpack. in m 	<b>540</b>	<b>810</b>	<b>–</b>	<b>–</b>	<b>1 155</b>

\* Fertigung auf Bestellung

VERZINKT  
POLYESTER



## SAUMRINNEN [s=0,55]

P-PZS

Normale Größe	650	650
Länge in m	4,0	6,0
Preis in €/m	Inkl. MwSt	Inkl. MwSt
<b>TM</b> 1 Testa di Moro RAL 8028	<b>26,40</b> 049926	<b>26,40</b> 049933
<b>AN</b> 2 Anthrazit RAL 7016	<b>26,40</b> 049759	<b>26,40</b> 049766
<b>IC</b> 3 Tiefschwarz RAL 9005	<b>26,40</b> 049797	<b>26,40</b> 049803
<b>OC</b> 4 Oxidrot RAL 3009	<b>26,40</b> 049865	<b>26,40</b> 049872
<b>MH</b> 5 Kupferbraun RAL 8004	<b>27,36</b> 049810	<b>27,36</b> 049827
<b>SB</b> 6 Grauweiss RAL 9002	<b>27,36</b> 049902	
<b>BH</b> 7 Weissaluminium RAL 9006	<b>27,36</b> 049773	<b>27,36</b> 049780
<b>PS</b> 8 Staubgrau RAL 7037	<b>27,36</b> 049889	
<b>MM</b> 9 Kupfer metallic RAL extra	<b>30,24</b> 049834	
<b>BHT – P.20</b> 10 Graualuminium RAL 9007	<b>35,10</b> 095749 *	
<b>MZ</b> 11 Moosgrün RAL 6005	<b>30,24</b> 049858	
<b>MOT</b> 12 Enzianblau RAL 5010	<b>30,24</b> 049841 *	
<b>TZ</b> 13 Resedagrün RAL 6011	<b>30,24</b> 049940 *	
Verpack. in m 	4	6
Verpack. in m 	200	300

\* Fertigung auf Bestellung



## RINNEN-DEHNUNGSELEMENTE

P-PZDI

Normale Größe	250/260	280/260	333/260	400/260
Preis in €/Stck.	Inkl. MwSt	Inkl. MwSt	Inkl. MwSt	Inkl. MwSt
<b>TM</b> 1 Testa di Moro RAL 8028	17,52 013064	18,60 013071	20,28 013088	23,88 013095
<b>AN</b> 2 Anthrazit RAL 7016	17,52 012661	18,60 012678	20,28 012685	23,88 012692
<b>IC</b> 3 Tiefschwarz RAL 9005	17,52 012746 *	18,60 012753 *	20,28 012760	23,88 012777 *
<b>OC</b> 4 Oxidrot RAL 3009	17,52 012944 *	18,60 012951 *	20,28 012968 *	23,88 012975 *
<b>MH</b> 5 Kupferbraun RAL 8004	17,52 012784 *	18,60 012791 *	20,28 012807 *	23,88 012814 *
<b>SB</b> 6 Grauweiss RAL 9002	17,52 013026 *	18,60 013033 *	20,28 013040 *	23,88 013057 *
<b>BH</b> 7 Weissaluminium RAL 9006	17,52 012708 *	18,60 012715 *	20,28 012722 *	23,88 012739 *
<b>PS</b> 8 Staubgrau RAL 7037	17,52 012982 *	18,60 012999 *	20,28 013002 *	23,88 013019 *
<b>MM</b> 9 Kupfer metallic RAL extra	17,52 012821 *	18,60 012838 *	20,28 012845 *	23,88 012852 *
<b>BHT – P.20</b> 10 Graualuminium RAL 9007	17,52 096098 *	18,60 096104 *	20,28 096111 *	23,88 114044 *
<b>MZ</b> 11 Moosgrün RAL 6005	17,52 012906 *	18,60 012913 *	20,28 012920 *	23,88 012937 *
<b>MOT</b> 12 Enzianblau RAL 5010	17,52 012869 *	18,60 012876 *	20,28 012883 *	23,88 012890 *
<b>TZ</b> 13 Resedagrün RAL 6011	17,52 013101 *	18,60 013118 *	20,28 013125 *	23,88 013132 *
Verpack. in Stck.	3	3	5	5
Verpack. in Stck.	360	360	200	200

\* Fertigung auf Bestellung

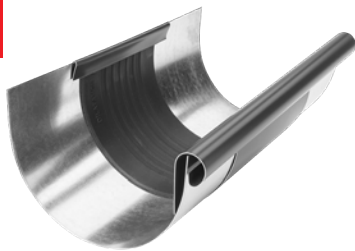

VERZINKT  
POLYESTER

## SAUMRINNEN-DEHNUNGSELEMENTE

P-PZSDI



Normale Größe	670/260
<b>Preis in €/Stck.</b>	<b>Inkl. MwSt</b>
<b>TM</b> 1 Testa di Moro RAL 8028	<b>37,80</b> 013637 *
<b>AN</b> 2 Anthrazit RAL 7016	<b>37,80</b> 013545 *
<b>IC</b> 3 Tiefschwarz RAL 9005	<b>37,80</b> 013569 *
<b>OC</b> 4 Oxidrot RAL 3009	<b>37,80</b> 013606 *
<b>MH</b> 5 Kupferbraun RAL 8004	<b>37,80</b> 013576 *
<b>SB</b> 6 Grauweiss RAL 9002	<b>37,80</b> 013620 *
<b>BH</b> 7 Weissaluminium RAL 9006	<b>37,80</b> 013552 *
<b>PS</b> 8 Staubgrau RAL 7037	<b>37,80</b> 013613 *
<b>MM</b> 9 Kupfer metallic RAL extra	<b>37,80</b> 013583 *
<b>BHT – P.20</b> 10 Graualuminium RAL 9007	<b>37,80</b> 096067 *
<b>MZ</b> 11 Moosgrün RAL 6005	<b>37,80</b> 013651 *
<b>MOT</b> 12 Enzianblau RAL 5010	<b>37,80</b> 013590 *
<b>TZ</b> 13 Resedagrün RAL 6011	<b>37,80</b> 013644 *
<b>Verpack. in Stck.</b>	<b>1</b>
<b>Verpack. in Stck.</b>	<b>40</b>

\* Fertigung auf Bestellung

VERZINKT  
POLYESTER



## DEHNUNGSELEMENTE ENDLOS

P-PZDIP

Normale Größe	Länge in m	EAN Produktnummer	Verpackung in m		Preis inkl. MwSt [€/m]
<b>260</b>	3,0	012470	3	120	<b>33,60</b>
<b>260</b>	6,0	012487	6	240	<b>33,60</b>

## VERWENDUNG DER KASTEN-UND BANDDILATATION

### KASTENDILATATION

**Einbaubeispiel: Vorgehängte Dachrinne bis 500 mm Zuschnitt.** Die Rinnendilatation muss im Abstand von 15 m eingebaut werden. Bei Außenecken und Rinnenanfang gilt der halbe Richtwert: maximal 7,5 m. Bei Innenecken gilt ein Viertel des Richtwertes: maximal 3,75 m. Andere Werkstoffe und Maße: siehe Tabelle unten. Rinnenwinkel gelten immer als Festpunkte.

### RINNENDILATATION HALBRUND

Zuschnittbreite Dachrinne	Aluminium	Verzinkt, Zink, Kupfer, Edelstahl
< 500	12	15
> 500	8	10

### BANDDILATATION

**Innenliegend:** nicht eingeklebte Kastenrinne, Shed-Rinne und Mauerabdeckung

### BANDDILATATION

Zuschnittbreite Dachrinne	Aluminium	Verzinkt, Zink, Kupfer, Edelstahl
< 500	8	10
> 500	6	8

Bei Außenecken oder Rinnenanfang gilt der halbe Richtwert. Bei Innenecken gilt ein Viertel des Richtwertes.

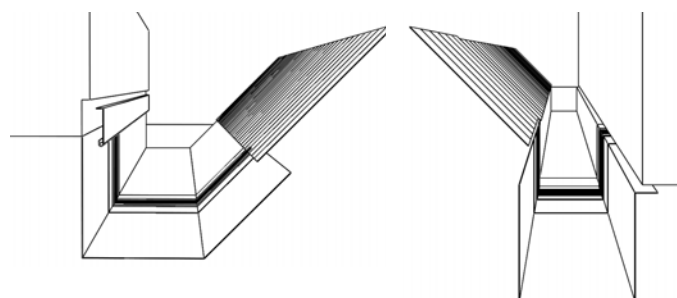
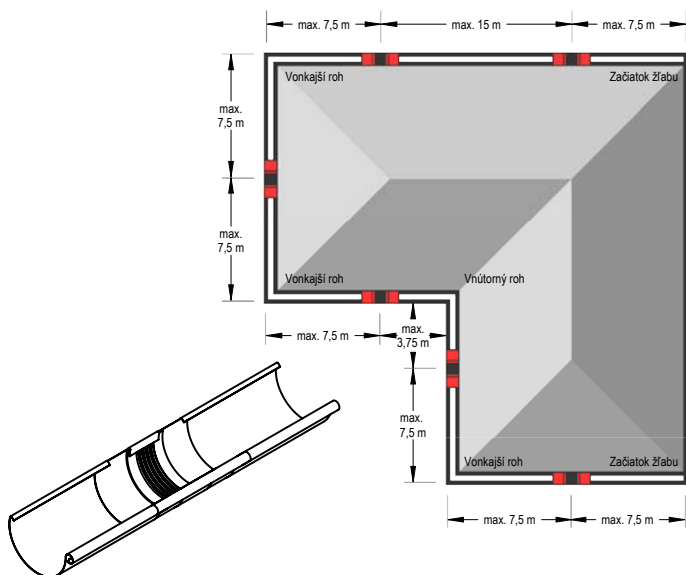

**Hinweis zum Einbau von Banddilatacionen. Beim Abkanten und Einbauen von Dilatacionselementen immer darauf achten, dass:**

- die Biegeschiene einen Mindestradius von 2 mm hat;
- ab einer Blechstärke von 1 mm ein Biegeradius von mindestens 5 mm eingehalten werden muss;
- die Biegewange entsprechend der Dicke des Gummimittelteils 3 bis 4 mm tiefer gestellt werden muss, um eine Abscherwirkung – Beschädigung des Gummimittelteils – zu vermeiden;
- das Gummimittelteil beim Biegen nicht gequetscht oder beschädigt wird. Deshalb sollte ein Blechstreifen aus Aluminium 2 bis 5 mm (stark) so abgekantet werden, dass dieser wie ein Schuh auf die Biegeschiene aufgesteckt werden kann. Somit erreicht man einen größeren Biegeradius und eine Verletzung des Gummimittelteils wird vermieden.

### Hinweis zum Einbau von Rinnendilatacionen.

Beim Lötten ist das Gummimittelteil vorher mit einem nassen Tuch abzudecken (damit keine Wärme auf das Gummimittelteil übertragen wird). Ein Mindestabstand von 6 cm zum Gummimittelteil soll eingehalten werden. Die Berührung mit offener Flamme ist in jedem Fall zu vermeiden.

## ALUMINIUM LAUBSCHUTZ FÜR HÄNGERINNEN

P-PZNLN

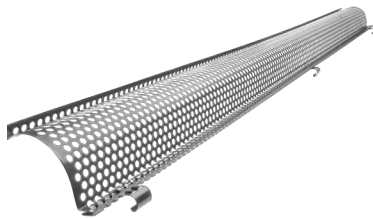

Normale Größe	333
Länge in m	2,0
Preis in €/Stck.	Inkl. MwSt
<b>TM</b> 1 Testa di Moro RAL 8028	<b>31,80</b> 064943
<b>AN</b> 2 Anthrazit RAL 7016	<b>31,80</b> 064912
<b>IC</b> 3 Tiefschwarz RAL 9005	<b>31,80</b> 064929 *
<b>OC</b> 4 Oxidrot RAL 3009	<b>31,80</b> 064936 *
<b>MH</b> 5 Kupferbraun RAL 8004	<b>31,80</b> 119766 *
<b>SB</b> 6 Grauweiss RAL 9002	<b>31,80</b> 117762 *
<b>BH</b> 7 Weissaluminium RAL 9006	<b>31,80</b> 117717 *
<b>PS</b> 8 Staubgrau RAL 7037	<b>31,80</b> 117755 *
<b>MM</b> 9 Kupfer metallic RAL extra	<b>31,80</b> 117724 *
<b>BHT – P.20</b> 10 Graualuminium RAL 9007	<b>31,80</b> 097156 *
<b>MZ</b> 11 Moosgrün RAL 6005	<b>31,80</b> 117748 *
<b>MOT</b> 12 Enzianblau RAL 5010	<b>31,80</b> 117731 *
<b>TZ</b> 13 Resedagrün RAL 6011	<b>31,80</b> 117779 *
Verpack. in Stck.	<b>15</b>
Verpack. in Stck.	<b>120</b>



\* Fertigung auf Bestellung



# VERZINKT POLYESTER



## PVC LAUBFANGSTREIFEN

## SD-ZNL MRIEZKA

Normale Größe	Länge in m	EAN Produktnummer	Verpackung in Stck.		Preis inkl. MwSt [€/Stck.]
					
<b>PS 171</b>	1,0	008473	30	450	<b>5,40</b>
<b>TM 171</b>	1,0	008466	30	450	<b>5,40</b>

## PVC LAUBFANGSTREIFEN

## SD-ZNL N

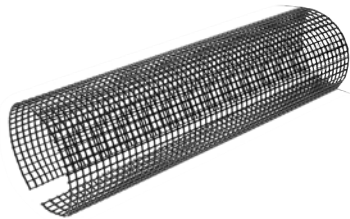
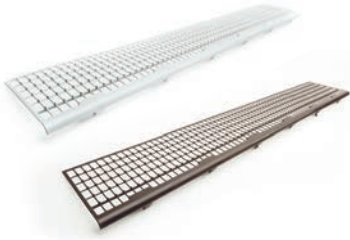

Normale Größe	Länge in m	EAN Produktnummer	Verpackung in Stck.		Preis inkl. MwSt [€/Stck.]
					
<b>250</b>	3,0	008480	10	400	<b>28,68</b>
<b>280-333</b>	3,0	008497	10	400	<b>28,80</b>





## ÜBERBÜGEL

P-PDZNV

Normale Größe	250-280	333	400
Größe in mm	18	20	22
Preis in €/Stck.	Inkl. MwSt	Inkl. MwSt	Inkl. MwSt
<b>TM</b> 1 Testa di Moro RAL 8028	<b>1,92</b> 085665	<b>1,92</b> 085672	<b>1,92</b> 085689 *
<b>AN</b> 2 Anthrazit RAL 7016	<b>1,92</b> 085290	<b>1,92</b> 085306	<b>1,92</b> 085313
<b>IC</b> 3 Tiefschwarz RAL 9005	<b>1,92</b> 085351	<b>1,92</b> 085368	<b>1,92</b> 085375 *
<b>OC</b> 4 Oxidrot RAL 3009	<b>1,92</b> 085504	<b>1,92</b> 085573	<b>1,92</b> 085597 *
<b>MH</b> 5 Kupferbraun RAL 8004	<b>1,92</b> 085382	<b>1,92</b> 085399	<b>1,92</b> 085405 *
<b>SB</b> 6 Grauweiss RAL 9002	<b>1,92</b> 085634 *	<b>1,92</b> 085641	<b>1,92</b> 085658 *
<b>BH</b> 7 Weissaluminium RAL 9006	<b>1,92</b> 085320	<b>1,92</b> 085337	<b>1,92</b> 085344 *
<b>PS</b> 8 Staubgrau RAL 7037	<b>1,92</b> 085603	<b>1,92</b> 085610	<b>1,92</b> 085627 *
<b>MM</b> 9 Kupfer metallic RAL extra	<b>1,92</b> 085412 *	<b>1,92</b> 085429	<b>1,92</b> 085436 *
<b>BHT – P.20</b> 10 Graualuminium RAL 9007	<b>1,92</b> 094636 *	<b>1,92</b> 094643 *	<b>1,92</b> 094650 *
<b>MZ</b> 11 Moosgrün RAL 6005	<b>1,92</b> 085474 *	<b>1,92</b> 085481 *	<b>1,92</b> 085498 *
<b>MOT</b> 12 Enzianblau RAL 5010	<b>1,92</b> 085443 *	<b>1,92</b> 085450 *	<b>1,92</b> 085467 *
<b>TZ</b> 13 Resedagrün RAL 6011	<b>1,92</b> 085696 *	<b>1,92</b> 085702 *	<b>1,92</b> 085719 *
Verpack. in Stck. 	<b>25</b>	<b>25</b>	<b>25</b>
Verpack. in Stck. 	<b>3 000</b>	<b>3 000</b>	<b>3 000</b>

\* Fertigung auf Bestellung



## RINNENVERBINDER

## P-PSPZ

Normale Größe	250	280	333
Preis in €/Stck.	Inkl. MwSt	Inkl. MwSt	Inkl. MwSt
<b>TM</b> 1 Testa di Moro RAL 8028	<b>4,56</b> 083852	<b>4,56</b> 083869	<b>4,80</b> 083876
<b>AN</b> 2 Anthrazit RAL 7016	<b>4,56</b> 083456	<b>4,56</b> 083463	<b>4,80</b> 083470
<b>IC</b> 3 Tiefschwarz RAL 9005	<b>4,56</b> 083531	<b>4,56</b> 083548	<b>4,80</b> 083555
<b>OC</b> 4 Oxidrot RAL 3009	<b>4,56</b> 083739	<b>4,56</b> 083746	<b>4,80</b> 083753
<b>MH</b> 5 Kupferbraun RAL 8004	<b>4,56</b> 083579	<b>4,56</b> 083586	<b>4,80</b> 083593
<b>SB</b> 6 Grauweiss RAL 9002	<b>4,56</b> 083814	<b>4,56</b> 083821	<b>4,80</b> 083838
<b>BH</b> 7 Weissaluminium RAL 9006	<b>4,56</b> 083494	<b>4,56</b> 083500	<b>4,80</b> 083517
<b>PS</b> 8 Staubgrau RAL 7037	<b>4,56</b> 083777	<b>4,56</b> 083784	<b>4,80</b> 083791
<b>MM</b> 9 Kupfer metallic RAL extra	<b>4,56</b> 083616	<b>4,56</b> 083623	<b>4,80</b> 083630
<b>BHT – P.20</b> 10 Graualuminium RAL 9007	<b>4,56</b> 094681	<b>4,56</b> 094698 *	<b>4,80</b> 094704
<b>MZ</b> 11 Moosgrün RAL 6005	<b>4,56</b> 083692	<b>4,56</b> 083708	<b>4,80</b> 083715
<b>MOT</b> 12 Enzianblau RAL 5010	<b>4,56</b> 083654	<b>4,56</b> 083661	<b>4,80</b> 083678
<b>TZ</b> 13 Resedagrün RAL 6011	<b>4,56</b> 083890 *	<b>4,56</b> 083906 *	<b>4,80</b> 083913
Verpack. in Stck.	<b>5</b>	<b>5</b>	<b>5</b>
Verpack. in Stck.	<b>600</b>	<b>600</b>	<b>600</b>

\* Fertigung auf Bestellung



## HÄNGERINNENHAKEN

P-PHP

Normale Größe	200/380	250/430	280/480	280/480
Material	25/4	25/5	25/5	30/5
Preis in €/Stck.	Inkl. MwSt	Inkl. MwSt	Inkl. MwSt	Inkl. MwSt
<b>TM</b> 1 Testa di Moro RAL 8028	<b>3,96</b> 045362	<b>3,54</b> 045379	<b>3,78</b> 045386	<b>4,14</b> 045393
<b>AN</b> 2 Anthrazit RAL 7016	<b>3,96</b> 044648	<b>3,54</b> 044655	<b>3,78</b> 044662	<b>4,14</b> 044679
<b>IC</b> 3 Tiefschwarz RAL 9005	<b>3,96</b> 044808	<b>3,54</b> 044815	<b>3,78</b> 044822	<b>4,14</b> 044839
<b>OC</b> 4 Oxidrot RAL 3009	<b>3,96</b> 045140	<b>3,54</b> 045157	<b>3,78</b> 045164	<b>4,14</b> 045171
<b>MH</b> 5 Kupferbraun RAL 8004	<b>3,96</b> 044884	<b>3,54</b> 044891	<b>3,78</b> 044907	<b>4,14</b> 044914
<b>SB</b> 6 Grauweiss RAL 9002	<b>3,96</b> 045287	<b>3,54</b> 045294	<b>3,78</b> 045300	<b>4,14</b> 045317
<b>BH</b> 7 Weissaluminium RAL 9006	<b>3,96</b> 044723	<b>3,54</b> 044730	<b>3,78</b> 044747	<b>4,14</b> 044754
<b>PS</b> 8 Staubgrau RAL 7037	<b>3,96</b> 045225	<b>3,54</b> 045232		<b>4,14</b> 045249
<b>MM</b> 9 Kupfer metallic RAL extra	<b>3,96</b> 044969	<b>3,54</b> 044976		<b>4,14</b> 044983
<b>BHT – P.20</b> 10 Graualuminium RAL 9007		<b>3,54</b> 095961		<b>4,14</b> 095978
<b>MZ</b> 11 Moosgrün RAL 6005	<b>3,96</b> 045089	<b>3,54</b> 045096		<b>4,14</b> 045102
<b>MOT</b> 12 Enzianblau RAL 5010	<b>3,96</b> 045027	<b>3,54</b> 045034		<b>4,14</b> 045041
<b>TZ</b> 13 Resedagrün RAL 6011	<b>3,96</b> 045454 *	<b>3,54</b> 045461		<b>4,14</b> 045478
Verpack. in Stck. 📦	<b>25</b>	<b>25</b>	<b>25</b>	<b>25</b>
Verpack. in Stck. 🚚	<b>1 000</b>	<b>1 000</b>	<b>1 000</b>	<b>1 000</b>

\* Fertigung auf Bestellung



## HÄNGERINNENHAKEN

P-PHP

Normale Größe	333/550	333/550	333/550	333/610	400/610
Material	25/5	30/4	30/5	30/5	30/6
Preis in €/Stck.	Inkl. MwSt	Inkl. MwSt	Inkl. MwSt	Inkl. MwSt	Inkl. MwSt
<b>TM</b> 1 Testa di Moro RAL 8028	<b>3,78</b> 045409	<b>3,96</b> 045416 *	<b>4,20</b> 045423	<b>4,92</b> 045430	<b>7,08</b> 045447
<b>AN</b> 2 Anthrazit RAL 7016	<b>3,78</b> 044686	<b>3,96</b> 080127 *	<b>4,20</b> 044693	<b>4,92</b> 044709	<b>7,08</b> 044716
<b>IC</b> 3 Tiefschwarz RAL 9005	<b>3,78</b> 044846		<b>4,20</b> 044853	<b>4,92</b> 044860	<b>7,08</b> 044877
<b>OC</b> 4 Oxidrot RAL 3009	<b>3,78</b> 045188		<b>4,20</b> 045195	<b>4,92</b> 045201	<b>7,08</b> 045218
<b>MH</b> 5 Kupferbraun RAL 8004	<b>3,78</b> 044921		<b>4,20</b> 044938	<b>4,92</b> 044945	<b>7,08</b> 044952
<b>SB</b> 6 Grauweiss RAL 9002	<b>3,78</b> 045324		<b>4,20</b> 045331	<b>4,92</b> 045348	<b>7,08</b> 045355
<b>BH</b> 7 Weissaluminium RAL 9006	<b>3,78</b> 044761		<b>4,20</b> 044778	<b>4,92</b> 044785	<b>7,08</b> 044792
<b>PS</b> 8 Staubgrau RAL 7037			<b>4,20</b> 045256	<b>4,92</b> 045263	<b>7,08</b> 045270
<b>MM</b> 9 Kupfer metallic RAL extra			<b>4,20</b> 044990	<b>4,92</b> 045003	<b>7,08</b> 045010
<b>BHT – P.20</b> 10 Graualuminium RAL 9007			<b>4,20</b> 095985		<b>7,08</b> 095992
<b>MZ</b> 11 Moosgrün RAL 6005			<b>4,20</b> 045119	<b>4,92</b> 045126	<b>7,08</b> 045133
<b>MOT</b> 12 Enzianblau RAL 5010			<b>4,20</b> 045058	<b>4,92</b> 045065	<b>7,08</b> 045072
<b>TZ</b> 13 Resedagrün RAL 6011			<b>4,20</b> 045485	<b>4,92</b> 045492	<b>7,08</b> 045508 *
Verpack. in Stck.	<b>25</b>	<b>25</b>	<b>25</b>	<b>25</b>	<b>25</b>
Verpack. in Stck.	<b>1 000</b>	<b>1 000</b>	<b>1 000</b>	<b>1 000</b>	<b>500</b>



\* Fertigung auf Bestellung



VERZINKT  
POLYESTER

## STIRNBRETTTHAKEN MIT NASE



P-PHPN

Normale Größe	250/430	280/480	333/550
Material	25/5	25/5	25/5
Preis in €/Stck.	Inkl. MwSt	Inkl. MwSt	Inkl. MwSt
<b>TM</b> 1 Testa di Moro RAL 8028	<b>3,48</b> 095930	<b>3,48</b> 095947	<b>3,84</b> 095954
<b>AN</b> 2 Anthrazit RAL 7016	<b>3,48</b> 095824	<b>3,48</b> 095831	<b>3,84</b> 095848
<b>IC</b> 3 Tiefschwarz RAL 9005		<b>3,48</b> 095879	<b>3,84</b> 095886 *
<b>MH</b> 5 Kupferbraun RAL 8004		<b>3,48</b> 095893	<b>3,84</b> 095909
<b>SB</b> 6 Grauweiss RAL 9002		<b>3,48</b> 095916	<b>3,84</b> 095923 *
<b>BH</b> 7 Weissaluminium RAL 9006		<b>3,48</b> 095855	<b>3,84</b> 095862
<b>PS</b> 8 Staubgrau RAL 7037			<b>3,84</b> 117496 *
Verpack. in Stck. 	<b>25</b>	<b>25</b>	<b>25</b>
Verpack. in Stck. 	<b>1 000</b>	<b>1 000</b>	<b>1 000</b>

\* Fertigung auf Bestellung

## STIRNBRETTTHAKEN MIT NASE

P-PHPNK

Normale Größe	250	280	333
Material	25/4	25/4	25/5
Preis in €/Stck.	Inkl. MwSt	Inkl. MwSt	Inkl. MwSt
<b>TM</b> 1 Testa di Moro RAL 8028	<b>3,78</b> 095435	<b>4,02</b> 095442	<b>4,26</b> 095459
<b>AN</b> 2 Anthrazit RAL 7016	<b>3,78</b> 095312	<b>4,02</b> 095329	<b>4,26</b> 095336
<b>IC</b> 3 Tiefschwarz RAL 9005	<b>3,78</b> 095374	<b>4,02</b> 095381	<b>4,26</b> 095398
<b>MH</b> 5 Kupferbraun RAL 8004	<b>3,78</b> 095404	<b>4,02</b> 095411	<b>4,26</b> 095428
<b>BH</b> 7 Weissaluminium RAL 9006	<b>3,78</b> 095343 *	<b>4,02</b> 095350	<b>4,26</b> 095367
Verpack. in Stck. 	<b>25</b>	<b>25</b>	<b>25</b>
Verpack. in Stck. 	<b>1 000</b>	<b>1 000</b>	<b>1 000</b>

\* Fertigung auf Bestellung



## SAUMRINNENHAKEN MIT SCHNEESTÜTZE

P-PHSSN

Normale Größe	4
Material	20/6
Preis in €/Stck.	Inkl. MwSt
<b>TM</b> 1 Testa di Moro RAL 8028	<b>10,32</b> 033567
<b>AN</b> 2 Anthrazit RAL 7016	<b>10,32</b> 033468
<b>IC</b> 3 Tiefschwarz RAL 9005	<b>10,32</b> 033482
<b>OC</b> 4 Oxidrot RAL 3009	<b>10,32</b> 033536
<b>MH</b> 5 Kupferbraun RAL 8004	<b>10,32</b> 033499
<b>SB</b> 6 Grauweiss RAL 9002	<b>10,32</b> 033550
<b>BH</b> 7 Weissaluminium RAL 9006	<b>10,32</b> 033475
<b>PS</b> 8 Staubgrau RAL 7037	<b>10,32</b> 033543
<b>MM</b> 9 Kupfer metallic RAL extra	<b>10,32</b> 033505
<b>BHT – P.20</b> 10 Graualuminium RAL 9007	<b>10,32</b> 095510 *
<b>MZ</b> 11 Moosgrün RAL 6005	<b>10,32</b> 033529
<b>MOT</b> 12 Enzianblau RAL 5010	<b>10,32</b> 033512 *
<b>TZ</b> 13 Resedagrün RAL 6011	<b>10,32</b> 033574
Verpack. in Stck.	25
Verpack. in Stck.	1 000

\* Fertigung auf Bestellung



VERZINKT  
POLYESTER

## STIRNBRETTTHAKEN

## P-PHPK



Normale Größe	200	250	280	333	400
Material	25/4	25/4	25/4	25/5	30/5
Preis in €/Stck.	Inkl. MwSt	Inkl. MwSt	Inkl. MwSt	Inkl. MwSt	Inkl. MwSt
<b>TM</b> 1 Testa di Moro RAL 8028	<b>4,32</b>	<b>4,08</b>	<b>4,38</b>	<b>4,74</b>	<b>6,60</b>
	065551	065568	065575	065582	065599
<b>AN</b> 2 Anthrazit RAL 7016	<b>4,32</b>	<b>4,08</b>	<b>4,38</b>	<b>4,74</b>	<b>6,60</b>
	065056	065063	065070	065087	065094
<b>IC</b> 3 Tiefschwarz RAL 9005	<b>4,32</b>	<b>4,08</b>	<b>4,38</b>	<b>4,74</b>	<b>6,60</b>
	065155	065162	065179	065186	065193 *
<b>OC</b> 4 Oxidrot RAL 3009	<b>4,32</b>	<b>4,08</b>	<b>4,38</b>	<b>4,74</b>	<b>6,60</b>
	065407	065414	065421	065438	065445
<b>MH</b> 5 Kupferbraun RAL 8004	<b>4,32</b>	<b>4,08</b>	<b>4,38</b>	<b>4,74</b>	<b>6,60</b>
	065209	065216	065223	065230	065247 *
<b>SB</b> 6 Grauweiss RAL 9002	<b>4,32</b>	<b>4,08</b>	<b>4,38</b>	<b>4,74</b>	<b>6,60</b>
	065506	065513	065520	065537	065544
<b>BH</b> 7 Weissaluminium RAL 9006	<b>4,32</b>	<b>4,08</b>	<b>4,38</b>	<b>4,74</b>	<b>6,60</b>
	065100	065117	065124	065131	065148
<b>PS</b> 8 Staubgrau RAL 7037	<b>4,32</b>	<b>4,08</b>	<b>4,38</b>	<b>4,74</b>	<b>6,60</b>
	065452	065469	065476	065483	065490
<b>MM</b> 9 Kupfer metallic RAL extra	<b>4,32</b>	<b>4,08</b>	<b>4,38</b>	<b>4,74</b>	<b>6,60</b>
	065254	065261	065278	065285	065292 *
<b>BHT – P.20</b> 10 Graualuminium RAL 9007		<b>4,08</b>	<b>4,38</b>	<b>4,74</b>	
		095251	095268	095275	
<b>MZ</b> 11 Moosgrün RAL 6005	<b>4,32</b>	<b>4,08</b>	<b>4,38</b>	<b>4,74</b>	<b>6,60</b>
	065353	065360	065377	065384	065391 *
<b>MOT</b> 12 Enzianblau RAL 5010	<b>4,32</b>	<b>4,08</b>	<b>4,38</b>	<b>4,74</b>	<b>6,60</b>
	065308 *	065315	065322	065339	065346
<b>TZ</b> 13 Resedagrün RAL 6011	<b>4,32</b>	<b>4,08</b>	<b>4,38</b>	<b>4,74</b>	<b>6,60</b>
	065605 *	065612 *	065629 *	065636 *	065643 *
Verpack. in Stck.	<b>25</b>	<b>25</b>	<b>25</b>	<b>25</b>	<b>20</b>
Verpack. in Stck.	<b>1 000</b>	<b>1 000</b>	<b>1 000</b>	<b>1 000</b>	<b>800</b>

\* Fertigung auf Bestellung

## RINNENWINKEL AUSSEN

P-PRA

Normale Größe	200	250	280	333	400
Preis in €/Stck.	Inkl. MwSt	Inkl. MwSt	Inkl. MwSt	Inkl. MwSt	Inkl. MwSt
<b>TM</b> 1 Testa di Moro RAL 8028	14,28 075673	14,04 075680	14,16 075697	14,28 075703	35,88 075710
<b>AN</b> 2 Anthrazit RAL 7016	14,28 075178	14,04 075185	14,16 075192	14,28 075208	35,88 075215
<b>IC</b> 3 Tiefschwarz RAL 9005	14,28 075260	14,04 075284	14,16 075291	14,28 075307	35,88 075314
<b>OC</b> 4 Oxidrot RAL 3009	14,28 075529	14,04 075536	14,16 075543	14,28 075567	35,88 075550
<b>MH</b> 5 Kupferbraun RAL 8004	14,28 075321	14,04 075338	14,16 075345	14,28 075352	35,88 075369
<b>SB</b> 6 Grauweiss RAL 9002	14,28 075635	14,04 075628	14,16 075642	14,28 075659	35,88 075666
<b>BH</b> 7 Weissaluminium RAL 9006	14,28 075222	14,04 075239	14,16 075246	14,28 075253	35,88 075277
<b>PS</b> 8 Staubgrau RAL 7037	14,28 075574	14,04 075581	14,16 075598	14,28 075604	35,88 075611
<b>MM</b> 9 Kupfer metallic RAL extra	14,28 075376	14,04 075383	14,16 075390	14,28 075406	35,88 075413
<b>BHT – P.20</b> 10 Graualuminium RAL 9007		14,04 094384	14,16 094391 *	14,28 094407	35,88 110695
<b>MZ</b> 11 Moosgrün RAL 6005	14,28 075475	14,04 075482	14,16 075499	14,28 075505	35,88 075512
<b>MOT</b> 12 Enzianblau RAL 5010	14,28 075420	14,04 075437	14,16 075444	14,28 075451	35,88 075468
<b>TZ</b> 13 Resedagrün RAL 6011	14,28 075727 *	14,04 075734	14,16 075741	14,28 075758	35,88 075765 *
Verpack. in Stck.	5	5	5	5	5
Verpack. in Stck.	150	150	150	150	150

\* Fertigung auf Bestellung



VERZINKT  
POLYESTER



## RINNENWINKEL INNEN

P-PRI

Normale Größe	200	250	280	333	400
Preis in €/Stck.	Inkl. MwSt	Inkl. MwSt	Inkl. MwSt	Inkl. MwSt	Inkl. MwSt
<b>TM</b> 1 Testa di Moro RAL 8028	14,28	14,04	14,16	14,28	35,88
	076281	076274	076298	076304	076311
<b>AN</b> 2 Anthrazit RAL 7016	14,28	14,04	14,16	14,28	35,88
	075772	075789	075796	075802	075819
<b>IC</b> 3 Tiefschwarz RAL 9005	14,28	14,04	14,16	14,28	35,88
	075871	075888	075895	075901	075918
<b>OC</b> 4 Oxidrot RAL 3009	14,28	14,04	14,16	14,28	35,88
	076120	076137	076144	076168	076151
<b>MH</b> 5 Kupferbraun RAL 8004	14,28	14,04	14,16	14,28	35,88
	075925	075932	075949	075956	075963
<b>SB</b> 6 Grauweiss RAL 9002	14,28	14,04	14,16	14,28	35,88
	076229	076236	076243	076250	076267
<b>BH</b> 7 Weissaluminium RAL 9006	14,28	14,04	14,16	14,28	35,88
	075826	075833	075840	075857	075864
<b>PS</b> 8 Staubgrau RAL 7037	14,28	14,04	14,16	14,28	35,88
	076175	076199	076182	076205	076212
<b>MM</b> 9 Kupfer metallic RAL extra	14,28	14,04	14,16	14,28	35,88
	075970	075987	075994	076007	076014
<b>BHT – P.20</b> 10 Graualuminium RAL 9007		14,04	14,16	14,28	35,88
		094414	094421 *	094438	110688
<b>MZ</b> 11 Moosgrün RAL 6005	14,28	14,04	14,16	14,28	35,88
	076076	076083	076090	076106	076113
<b>MOT</b> 12 Enzianblau RAL 5010	14,28	14,04	14,16	14,28	35,88
	076021 *	076038	076045	076052	076069
<b>TZ</b> 13 Resedagrün RAL 6011	14,28	14,04	14,16	14,28	35,88
	076335 *	076328	076342	076359	076366 *
Verpack. in Stck. 	5	5	5	5	5
Verpack. in Stck. 	150	150	150	150	150

\* Fertigung auf Bestellung



## RINNENVORKÖPFE

P-PCL

Normale Größe	200	250	280	333	400
Preis in €/Stck.	Inkl. MwSt	Inkl. MwSt	Inkl. MwSt	Inkl. MwSt	Inkl. MwSt
<b>TM</b> 1 Testa di Moro RAL 8028	1,74 003164	1,56 003171	1,68 003188	1,74 003195	2,70 003201
<b>AN</b> 2 Anthrazit RAL 7016	1,74 002662	1,56 002679	1,68 002686	1,74 002693	2,70 002709
<b>IC</b> 3 Tiefschwarz RAL 9005	1,74 002761	1,56 002778	1,68 002785	1,74 002792	2,70 002808
<b>OC</b> 4 Oxidrot RAL 3009	1,74 003010	1,56 003027	1,68 003034	1,74 003041	2,70 003058
<b>MH</b> 5 Kupferbraun RAL 8004	1,74 002815	1,56 002822	1,68 002839	1,74 002846	2,70 002853
<b>SB</b> 6 Grauweiss RAL 9002	1,74 003119	1,56 003126	1,68 003133	1,74 003140	2,70 003157
<b>BH</b> 7 Weissaluminium RAL 9006	1,74 002716	1,56 002723	1,68 002730	1,74 002747	2,70 002754
<b>PS</b> 8 Staubgrau RAL 7037	1,74 003065	1,56 003072	1,68 003089	1,74 003096	2,70 003102
<b>MM</b> 9 Kupfer metallic RAL extra	1,74 002860	1,56 002877	1,68 002884	1,74 002891	2,70 002907
<b>BHT – P.20</b> 10 Graualuminium RAL 9007		1,56 094568	1,68 094575 *	1,74 094582	2,70 094599
<b>MZ</b> 11 Moosgrün RAL 6005	1,74 002969	1,56 002976	1,68 002983	1,74 002990	2,70 003003
<b>MOT</b> 12 Enzianblau RAL 5010	1,74 002914	1,56 002921	1,68 002938	1,74 002945	2,70 002952
<b>TZ</b> 13 Resedagrün RAL 6011	1,74 003218 *	1,56 003225	1,68 003232	1,74 003249	2,70 003256
Verpack. in Stck.	6/60	6/60	6/60	6/60	4/40
Verpack. in Stck.	1 440	1 440	1 440	1 440	960

\* Fertigung auf Bestellung



VERZINKT  
POLYESTER

## RINNENVORKÖPFE MIT GUMMI

P-PCLG

Normale Größe	250	280	333
Preis in €/Stck.	Inkl. MwSt	Inkl. MwSt	Inkl. MwSt
<b>TM</b> 1 Testa di Moro RAL 8028	<b>3,18</b> 004338	<b>3,48</b> 004345	<b>3,60</b> 004352
<b>AN</b> 2 Anthrazit RAL 7016	<b>3,18</b> 004031	<b>3,48</b> 004048	<b>3,60</b> 004055
<b>IC</b> 3 Tiefschwarz RAL 9005	<b>3,18</b> 004093	<b>3,48</b> 004109	<b>3,60</b> 004116
<b>OC</b> 4 Oxidrot RAL 3009	<b>3,18</b> 004246	<b>3,48</b> 004253	<b>3,60</b> 004260
<b>MH</b> 5 Kupferbraun RAL 8004	<b>3,18</b> 004123	<b>3,48</b> 004130	<b>3,60</b> 004147
<b>SB</b> 6 Grauweiss RAL 9002	<b>3,18</b> 004307	<b>3,48</b> 004314	<b>3,60</b> 004321
<b>BH</b> 7 Weissaluminium RAL 9006	<b>3,18</b> 004062	<b>3,48</b> 004079	<b>3,60</b> 004086
<b>PS</b> 8 Staubgrau RAL 7037	<b>3,18</b> 004277	<b>3,48</b> 004284	<b>3,60</b> 004291
<b>MM</b> 9 Kupfer metallic RAL extra	<b>3,18</b> 004154	<b>3,48</b> 004161	<b>3,60</b> 004178
<b>BHT – P.20</b> 10 Graualuminium RAL 9007	<b>3,18</b> 094605	<b>3,48</b> 094612 *	<b>3,60</b> 094629
<b>MZ</b> 11 Moosgrün RAL 6005	<b>3,18</b> 004215	<b>3,48</b> 004222	<b>3,60</b> 004239
<b>MOT</b> 12 Enzianblau RAL 5010	<b>3,18</b> 004185	<b>3,48</b> 004192	<b>3,60</b> 004208
<b>TZ</b> 13 Resedagrün RAL 6011	<b>3,18</b> 004369 *	<b>3,48</b> 004376 *	<b>3,60</b> 004383 *
Verpack. in Stck. 	<b>4/40</b>	<b>4/40</b>	<b>4/40</b>
Verpack. in Stck. 	<b>960</b>	<b>960</b>	<b>960</b>

\* Fertigung auf Bestellung



## EINHÄNGEKESSEL

P-PKL

Normale Größe	200/60	250/60	250/80	280/80	280/100
Preis in €/Stck.	Inkl. MwSt	Inkl. MwSt	Inkl. MwSt	Inkl. MwSt	Inkl. MwSt
<b>TM</b> 1 Testa di Moro RAL 8028	8,88	10,80	7,92	8,64	8,64
	067357	067364	067371	067388	067395
<b>AN</b> 2 Anthrazit RAL 7016	8,88	10,80	7,92	8,64	8,64
	066251	066268	066275	066282	066299
<b>IC</b> 3 Tiefschwarz RAL 9005	8,88	10,80	7,92	8,64	8,64
	066473	066480	066497	066503	066510
<b>OC</b> 4 Oxidrot RAL 3009	8,88	10,80	7,92	8,64	8,64
	067029	067036	067043	067050	067067
<b>MH</b> 5 Kupferbraun RAL 8004	8,88	10,80	7,92	8,64	8,64
	066589	066596	066602	066619	066626
<b>SB</b> 6 Grauweiss RAL 9002	8,88	10,80	7,92	8,64	8,64
	067241	067258	067265	067272	067289
<b>BH</b> 7 Weissaluminium RAL 9006	8,88	10,80	7,92	8,64	8,64
	066367	066374	066381	066398	066404
<b>PS</b> 8 Staubgrau RAL 7037	8,88	10,80	7,92	8,64	8,64
	067135	067142 *	067159	067166	067173
<b>MM</b> 9 Kupfer metallic RAL extra	8,88	10,80	7,92	8,64	8,64
	066695	066701 *	066718	066725	066732
<b>BHT – P.20</b> 10 Graualuminium RAL 9007	8,88	10,80	7,92	8,64	8,64
	119728 *	119735 *	094469	094476	094483
<b>MZ</b> 11 Moosgrün RAL 6005	8,88	10,80	7,92	8,64	8,64
	066916	066923	066930	066947	066954
<b>MOT</b> 12 Enzianblau RAL 5010	8,88	10,80	7,92	8,64	8,64
	066800 *	066817 *	066824	066831	066848
<b>TZ</b> 13 Resedagrün RAL 6011	8,88	10,80	7,92	8,64	8,64
	067463 *	067470 *	067487	067494 *	067500
Verpack. in Stck.	20	20	20	20	20
Verpack. in Stck.	600	600	600	600	600

\* Fertigung auf Bestellung



VERZINKT  
POLYESTER

## EINHÄNGEKESSEL

P-PKL



Normale Größe	333/80	333/100	333/120
Preis in €/Stck.	Inkl. MwSt	Inkl. MwSt	Inkl. MwSt
<b>TM</b> 1 Testa di Moro RAL 8028	10,08 067401	9,54 067418	11,40 067425
<b>AN</b> 2 Anthrazit RAL 7016	10,08 066305	9,54 066312	11,40 066329
<b>IC</b> 3 Tiefschwarz RAL 9005	10,08 066527	9,54 066534	11,40 066541
<b>OC</b> 4 Oxidrot RAL 3009	10,08 067074	9,54 067081	11,40 067098
<b>MH</b> 5 Kupferbraun RAL 8004	10,08 066633	9,54 066640	11,40 066657
<b>SB</b> 6 Grauweiss RAL 9002	10,08 067296	9,54 067302	11,40 067326
<b>BH</b> 7 Weissaluminium RAL 9006	10,08 066411	9,54 066428	11,40 066435
<b>PS</b> 8 Staubgrau RAL 7037	10,08 067180	9,54 067197	11,40 067203
<b>MM</b> 9 Kupfer metallic RAL extra	10,08 066749	9,54 066756	11,40 066763
<b>BHT – P.20</b> 10 Graualuminium RAL 9007	10,08 094490 *	9,54 094506	11,40 094513
<b>MZ</b> 11 Moosgrün RAL 6005	10,08 066961	9,54 066978	11,40 066985
<b>MOT</b> 12 Enzianblau RAL 5010	10,08 066855 *	9,54 066862	11,40 066879
<b>TZ</b> 13 Resedagrün RAL 6011	10,08 067517 *	9,54 067524	11,40 067531
Verpack. in Stck. 	20	20	15
Verpack. in Stck. 	600	600	300

\* Fertigung auf Bestellung

# VERZINKT POLYESTER

## EINHÄNGEKESSEL

P-PKL

Normale Größe	400/100	400/120	400/150
Preis in €/Stck.	Inkl. MwSt	Inkl. MwSt	Inkl. MwSt
<b>TM</b> 1 Testa di Moro RAL 8028	22,80 067432	22,80 067449	25,80 067456
<b>AN</b> 2 Anthrazit RAL 7016	22,80 066336	22,80 066343	25,80 066350
<b>IC</b> 3 Tiefschwarz RAL 9005	22,80 066558	22,80 066565	25,80 066572
<b>OC</b> 4 Oxidrot RAL 3009	22,80 067104 *	22,80 067111	25,80 067128
<b>MH</b> 5 Kupferbraun RAL 8004	22,80 066664 *	22,80 066671	25,80 066688
<b>SB</b> 6 Grauweiss RAL 9002	22,80 067319	22,80 067333	25,80 067340
<b>BH</b> 7 Weissaluminium RAL 9006	22,80 066442	22,80 066459	25,80 066466
<b>PS</b> 8 Staubgrau RAL 7037	22,80 067210	22,80 067227	25,80 067234
<b>MM</b> 9 Kupfer metallic RAL extra	22,80 066770 *	22,80 066787 *	25,80 066794 *
<b>BHT – P.20</b> 10 Graualuminium RAL 9007	22,80 119742 *	22,80 094520	25,80 094667
<b>MZ</b> 11 Moosgrün RAL 6005	22,80 066992 *	22,80 067005	25,80 067012
<b>MOT</b> 12 Enzianblau RAL 5010	22,80 066886 *	22,80 066893	25,80 066909
<b>TZ</b> 13 Resedagrün RAL 6011	22,80 067548 *	22,80 067555	25,80 067562 *
Verpack. in Stck.	15	15	15
Verpack. in Stck.	300	300	300

\* Fertigung auf Bestellung



VERZINKT  
POLYESTER

UNSER NEUESTES ANGEBOT UMFASST EINEN EINHÄNGEKESSEL PREMIUM MIT KLEMMFEDERTECHNIK, MIT DER SICH DER BOGEN EINFACH IN DIE GEWÜNSCHTE RICHTUNG DREHEN LÄSST UND IN JEDER POSITION ZUVERLÄSSIG HÄLT. DIESE TECHNIK ERMÖGLICHT EINE EINFACHE MONTAGE AUF JEDEN BOGEN OHNE NIETEN.

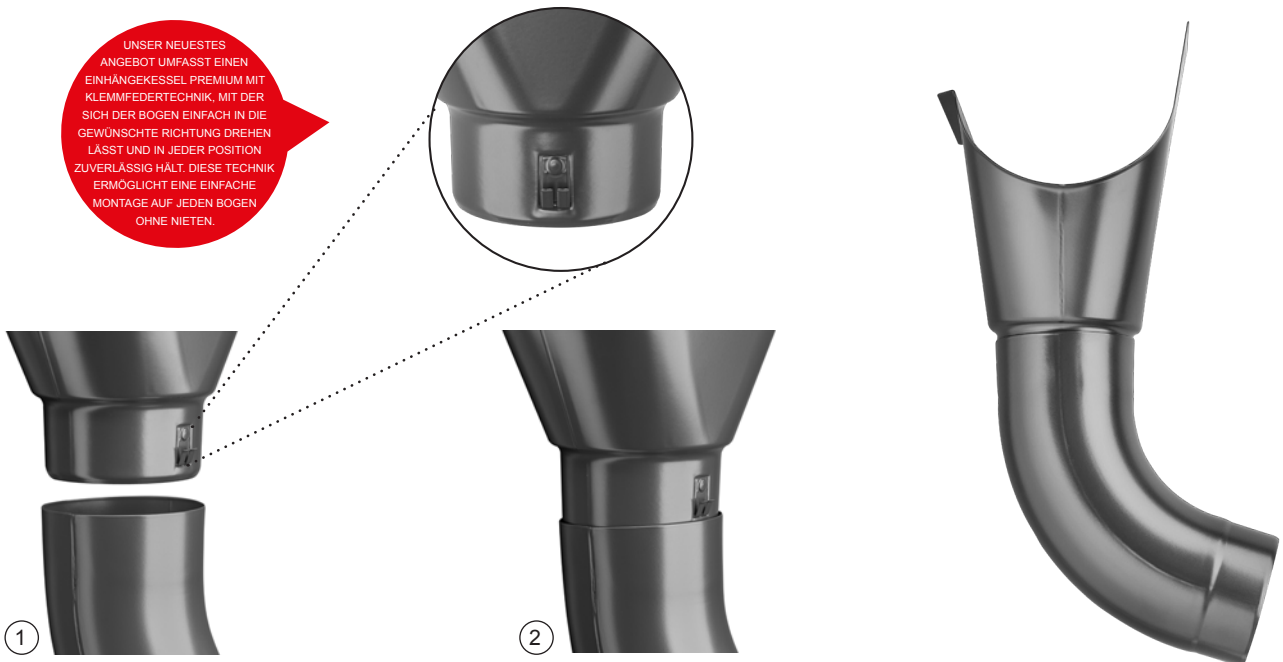

## STUTZEN

## P-PHRD

Normale Größe	80	100	120
Preis in €/Stck.	Inkl. MwSt	Inkl. MwSt	Inkl. MwSt
<b>TM</b> 1 Testa di Moro RAL 8028	<b>2,16</b> 066015	<b>2,28</b> 066022	<b>2,76</b> 066039
<b>AN</b> 2 Anthrazit RAL 7016	<b>2,16</b> 065711	<b>2,28</b> 065728	<b>2,76</b> 065735 *
<b>IC</b> 3 Tiefschwarz RAL 9005	<b>2,16</b> 065773 *	<b>2,28</b> 065780	<b>2,76</b> 065797 *
<b>OC</b> 4 Oxidrot RAL 3009	<b>2,16</b> 065926 *	<b>2,28</b> 065933	<b>2,76</b> 065940 *
<b>MH</b> 5 Kupferbraun RAL 8004	<b>2,16</b> 065803 *	<b>2,28</b> 065810	<b>2,76</b> 065827 *
<b>SB</b> 6 Grauweiss RAL 9002	<b>2,16</b> 065988 *	<b>2,28</b> 065995 *	<b>2,76</b> 066008 *
<b>BH</b> 7 Weissaluminium RAL 9006	<b>2,16</b> 065742 *	<b>2,28</b> 065759 *	<b>2,76</b> 065766 *
<b>PS</b> 8 Staubgrau RAL 7037	<b>2,16</b> 065957 *	<b>2,28</b> 065964 *	<b>2,76</b> 065971 *
<b>MM</b> 9 Kupfer metallic RAL extra	<b>2,16</b> 065834 *	<b>2,28</b> 065841 *	<b>2,76</b> 065858 *
<b>BHT – P.20</b> 10 Graualuminium RAL 9007			
<b>MZ</b> 11 Moosgrün RAL 6005	<b>2,16</b> 065896 *	<b>2,28</b> 065902 *	<b>2,76</b> 065919 *
<b>MOT</b> 12 Enzianblau RAL 5010	<b>2,16</b> 065865 *	<b>2,28</b> 065872 *	<b>2,76</b> 065889 *
<b>TZ</b> 13 Resedagrün RAL 6011	<b>2,16</b> 066046 *	<b>2,28</b> 066053 *	<b>2,76</b> 066060 *
Verpack. in Stck.	<b>25</b>	<b>25</b>	<b>15</b>
Verpack. in Stck.	<b>1 000</b>	<b>1 000</b>	<b>750</b>

\* Fertigung auf Bestellung







## EDELSTAHL RINNENSIEBE

N-NZN



Normale Größe	EAN Produktnummer	Verpackung in Stck.		Preis inkl. MwSt [€/Stck.]
				
60	001153	30	2 160	<b>6,66</b>
80	001160	20	1 440	<b>6,72</b>
100	001177	15	1 080	<b>6,84</b>
120	001184	10	720	<b>7,44</b>
150	001191	5	360	<b>11,76</b>



# VERZINKT POLYESTER

## WASSERFANGKASTEN DESIGN

P-PKLZ DE



VERZINKT  
POLYESTER

Normale Größe	80	100	120
Preis in €/Stck.	Inkl. MwSt	Inkl. MwSt	Inkl. MwSt
<b>TM</b> 1 Testa di Moro RAL 8028	<b>69,60</b> 027702	<b>69,60</b> 027726	<b>76,80</b> 027740
<b>AN</b> 2 Anthrazit RAL 7016	<b>69,60</b> 026200	<b>69,60</b> 026224	<b>76,80</b> 026248
<b>IC</b> 3 Tiefschwarz RAL 9005	<b>69,60</b> 026507	<b>69,60</b> 026521	<b>76,80</b> 026545
<b>OC</b> 4 Oxidrot RAL 3009	<b>69,60</b> 027252 *	<b>69,60</b> 027276	<b>76,80</b> 027290
<b>MH</b> 5 Kupferbraun RAL 8004	<b>69,60</b> 026651	<b>69,60</b> 026675	<b>76,80</b> 026699
<b>SB</b> 6 Grauweiss RAL 9002	<b>69,60</b> 027559 *	<b>69,60</b> 027573	<b>76,80</b> 027597
<b>BH</b> 7 Weissaluminium RAL 9006	<b>69,60</b> 026354	<b>69,60</b> 026378	<b>76,80</b> 026392
<b>PS</b> 8 Staubgrau RAL 7037	<b>69,60</b> 027405	<b>69,60</b> 027429	<b>76,80</b> 027443
<b>MM</b> 9 Kupfer metallic RAL extra	<b>69,60</b> 026804 *	<b>69,60</b> 026828	<b>76,80</b> 026842
<b>BHT – P.20</b> 10 Graualuminium RAL 9007	<b>69,60</b> 096210	<b>69,60</b> 096265	<b>76,80</b> 096319
<b>MZ</b> 11 Moosgrün RAL 6005	<b>69,60</b> 027108 *	<b>69,60</b> 027122	<b>76,80</b> 027146 *
<b>MOT</b> 12 Enzianblau RAL 5010	<b>69,60</b> 026958 *	<b>69,60</b> 026972	<b>76,80</b> 027009 *
<b>TZ</b> 13 Resedagrün RAL 6011	<b>69,60</b> 027856 *	<b>69,60</b> 027870 *	<b>76,80</b> 027894 *
Verpack. in Stck.	<b>2</b>	<b>2</b>	<b>2</b>
Verpack. in Stck.	<b>36</b>	<b>36</b>	<b>36</b>

\* Fertigung auf Bestellung

## WASSERFANGKASTEN DESING EXZENTRISCH

## P-PKLZ DX



Normale Größe	80	100	120
Preis in €/Stck.	Inkl. MwSt	Inkl. MwSt	Inkl. MwSt
<b>TM</b> 1 Testa di Moro RAL 8028	<b>86,40</b> 027764	<b>86,40</b> 027795	<b>88,80</b> 027825
<b>AN</b> 2 Anthrazit RAL 7016	<b>86,40</b> 026262	<b>86,40</b> 026293	<b>88,80</b> 026323
<b>IC</b> 3 Tiefschwarz RAL 9005	<b>86,40</b> 026569	<b>86,40</b> 026590	<b>88,80</b> 026620 *
<b>OC</b> 4 Oxidrot RAL 3009	<b>86,40</b> 027313	<b>86,40</b> 027344	<b>88,80</b> 027375 *
<b>MH</b> 5 Kupferbraun RAL 8004	<b>86,40</b> 026712 *	<b>86,40</b> 026743 *	<b>88,80</b> 026774 *
<b>SB</b> 6 Grauweiss RAL 9002	<b>86,40</b> 027610 *	<b>86,40</b> 027641	<b>88,80</b> 027672
<b>BH</b> 7 Weissaluminium RAL 9006	<b>86,40</b> 026415 *	<b>86,40</b> 026446	<b>88,80</b> 026477
<b>PS</b> 8 Staubgrau RAL 7037	<b>86,40</b> 027467 *	<b>86,40</b> 027498	<b>88,80</b> 027528
<b>MM</b> 9 Kupfer metallic RAL extra	<b>86,40</b> 026866 *	<b>86,40</b> 026897	<b>88,80</b> 026927 *
<b>BHT – P.20</b> 10 Graualuminium RAL 9007	<b>86,40</b> 096203 *	<b>86,40</b> 096258	<b>88,80</b> 096302
<b>MZ</b> 11 Moosgrün RAL 6005	<b>86,40</b> 027160 *	<b>86,40</b> 027191 *	<b>88,80</b> 027221 *
<b>MOT</b> 12 Enzianblau RAL 5010	<b>86,40</b> 027016 *	<b>86,40</b> 027047 *	<b>88,80</b> 027078 *
<b>TZ</b> 13 Resedagrün RAL 6011	<b>86,40</b> 027917 *	<b>86,40</b> 027948 *	<b>88,80</b> 027979 *
Verpack. in Stck. 	<b>2</b>	<b>2</b>	<b>2</b>
Verpack. in Stck. 	<b>36</b>	<b>36</b>	<b>36</b>

\* Fertigung auf Bestellung

# VERZINKT POLYESTER

## WASSERFANGKASTEN KUBISCH

## P-PKLZ KU



Normale Größe	80	100	120
Preis in €/Stck.	Inkl. MwSt	Inkl. MwSt	Inkl. MwSt
<b>TM</b> 1 Testa di Moro RAL 8028	<b>105,60</b> 027719 *	<b>105,60</b> 027733	<b>112,80</b> 027757
<b>AN</b> 2 Anthrazit RAL 7016	<b>105,60</b> 026217	<b>105,60</b> 026231	<b>112,80</b> 026255
<b>IC</b> 3 Tiefschwarz RAL 9005	<b>105,60</b> 026514	<b>105,60</b> 026538	<b>112,80</b> 026552
<b>OC</b> 4 Oxidrot RAL 3009	<b>105,60</b> 027269 *	<b>105,60</b> 027283 *	<b>112,80</b> 027306
<b>MH</b> 5 Kupferbraun RAL 8004	<b>105,60</b> 026668 *	<b>105,60</b> 026682 *	<b>112,80</b> 026705 *
<b>SB</b> 6 Grauweiss RAL 9002	<b>105,60</b> 027566 *	<b>105,60</b> 027580 *	<b>112,80</b> 027603 *
<b>BH</b> 7 Weissaluminium RAL 9006	<b>105,60</b> 026361 *	<b>105,60</b> 026385	<b>112,80</b> 026408
<b>PS</b> 8 Staubgrau RAL 7037	<b>105,60</b> 027412 *	<b>105,60</b> 027436 *	<b>112,80</b> 027450
<b>MM</b> 9 Kupfer metallic RAL extra	<b>105,60</b> 026811 *	<b>105,60</b> 026835 *	<b>112,80</b> 026859 *
<b>BHT – P.20</b> 10 Graualuminium RAL 9007	<b>105,60</b> 096241 *	<b>105,60</b> 096296 *	<b>112,80</b> 096340 *
<b>MZ</b> 11 Moosgrün RAL 6005	<b>105,60</b> 027115 *	<b>105,60</b> 027139 *	<b>112,80</b> 027153 *
<b>MOT</b> 12 Enzianblau RAL 5010	<b>105,60</b> 026965 *	<b>105,60</b> 026989 *	<b>112,80</b> 026996 *
<b>TZ</b> 13 Resedagrün RAL 6011	<b>105,60</b> 027863 *	<b>105,60</b> 027887 *	<b>112,80</b> 027900 *
Verpack. in Stck. 	<b>2</b>	<b>2</b>	<b>2</b>
Verpack. in Stck. 	<b>36</b>	<b>36</b>	<b>36</b>

\* Fertigung auf Bestellung

## WASSERFANGKASTEN KUBISCH EXZENTRISCH

## P-PKLZ KX



Normale Größe	80	100	120
Preis in €/Stck.	Inkl. MwSt	Inkl. MwSt	Inkl. MwSt
<b>TM</b> 1 Testa di Moro RAL 8028	<b>105,60</b> 027788	<b>105,60</b> 027818	<b>112,80</b> 027849
<b>AN</b> 2 Anthrazit RAL 7016	<b>105,60</b> 026286	<b>105,60</b> 026316	<b>112,80</b> 026347
<b>IC</b> 3 Tiefschwarz RAL 9005	<b>105,60</b> 026583	<b>105,60</b> 026613	<b>112,80</b> 026644 *
<b>OC</b> 4 Oxidrot RAL 3009	<b>105,60</b> 027337 *	<b>105,60</b> 027368	<b>112,80</b> 027399
<b>MH</b> 5 Kupferbraun RAL 8004	<b>105,60</b> 026736	<b>105,60</b> 026767	<b>112,80</b> 026798 *
<b>SB</b> 6 Grauweiss RAL 9002	<b>105,60</b> 027634 *	<b>105,60</b> 027665	<b>112,80</b> 027696
<b>BH</b> 7 Weissaluminium RAL 9006	<b>105,60</b> 026439 *	<b>105,60</b> 026460	<b>112,80</b> 026491
<b>PS</b> 8 Staubgrau RAL 7037	<b>105,60</b> 027481 *	<b>105,60</b> 027511	<b>112,80</b> 027542
<b>MM</b> 9 Kupfer metallic RAL extra	<b>105,60</b> 026880 *	<b>105,60</b> 026910	<b>112,80</b> 026941 *
<b>BHT – P.20</b> 10 Graualuminium RAL 9007	<b>105,60</b> 096227	<b>105,60</b> 096272	<b>112,80</b> 096326
<b>MZ</b> 11 Moosgrün RAL 6005	<b>105,60</b> 027184 *	<b>105,60</b> 027214	<b>112,80</b> 027245 *
<b>MOT</b> 12 Enzianblau RAL 5010	<b>105,60</b> 027030 *	<b>105,60</b> 027061 *	<b>112,80</b> 027092 *
<b>TZ</b> 13 Resedagrün RAL 6011	<b>105,60</b> 027931 *	<b>105,60</b> 027962	<b>112,80</b> 027993 *
Verpack. in Stck. 	<b>2</b>	<b>2</b>	<b>2</b>
Verpack. in Stck. 	<b>36</b>	<b>36</b>	<b>36</b>

\* Fertigung auf Bestellung

# VERZINKT POLYESTER

## WASSERFANGKASTEN KUBISCH EXZENTRISCH

## P-PKLZ KXV





Normale Größe	80	100	120
Preis in €/Stck.	Inkl. MwSt	Inkl. MwSt	Inkl. MwSt
<b>TM</b> 1 Testa di Moro RAL 8028	<b>138,00</b> 027771 *	<b>138,00</b> 027801 *	<b>138,00</b> 027832 *
<b>AN</b> 2 Anthrazit RAL 7016	<b>138,00</b> 026279 *	<b>138,00</b> 026309 *	<b>138,00</b> 026330 *
<b>IC</b> 3 Tiefschwarz RAL 9005	<b>138,00</b> 026576 *	<b>138,00</b> 026606	<b>138,00</b> 026637 *
<b>OC</b> 4 Oxidrot RAL 3009	<b>138,00</b> 027320 *	<b>138,00</b> 027351 *	<b>138,00</b> 027382 *
<b>MH</b> 5 Kupferbraun RAL 8004	<b>138,00</b> 026729 *	<b>138,00</b> 026750 *	<b>138,00</b> 026781 *
<b>SB</b> 6 Grauweiss RAL 9002	<b>138,00</b> 027627 *	<b>138,00</b> 027658 *	<b>138,00</b> 027689 *
<b>BH</b> 7 Weissaluminium RAL 9006	<b>138,00</b> 026422 *	<b>138,00</b> 026453 *	<b>138,00</b> 026484 *
<b>PS</b> 8 Staubgrau RAL 7037	<b>138,00</b> 027474 *	<b>138,00</b> 027504 *	<b>138,00</b> 027535 *
<b>MM</b> 9 Kupfer metallic RAL extra	<b>138,00</b> 026873 *	<b>138,00</b> 026903 *	<b>138,00</b> 026934 *
<b>BHT – P.20</b> 10 Graualuminium RAL 9007	<b>138,00</b> 096234 *	<b>138,00</b> 096289 *	<b>138,00</b> 096333 *
<b>MZ</b> 11 Moosgrün RAL 6005	<b>138,00</b> 027177 *	<b>138,00</b> 027207 *	<b>138,00</b> 027238 *
<b>MOT</b> 12 Enzianblau RAL 5010	<b>138,00</b> 027023 *	<b>138,00</b> 027054 *	<b>138,00</b> 027085 *
<b>TZ</b> 13 Resedagrün RAL 6011	<b>138,00</b> 027924 *	<b>138,00</b> 027955 *	<b>138,00</b> 027986 *
Verpack. in Stck. 	<b>2</b>	<b>2</b>	<b>2</b>
Verpack. in Stck. 	<b>36</b>	<b>36</b>	<b>36</b>

\* Fertigung auf Bestellung

## DICHTUNGSRINGE

P-PKLZ T



Normale Größe	EAN Produktnummer	Verpackung in Stck.		Preis inkl. MwSt [€/Stck.]
				
<b>IC 70-85</b>	077103	5	600	<b>4,80</b>
<b>IC 100-110</b>	077110	5	600	<b>4,92</b>
<b>IC 110-125</b>	077097	5	600	<b>5,04</b>
<b>PS 70-85</b>	077134	5	600	<b>5,40</b>
<b>PS 100-110</b>	077141	5	600	<b>5,88</b>
<b>PS 110-125</b>	077127	5	600	<b>6,00</b>

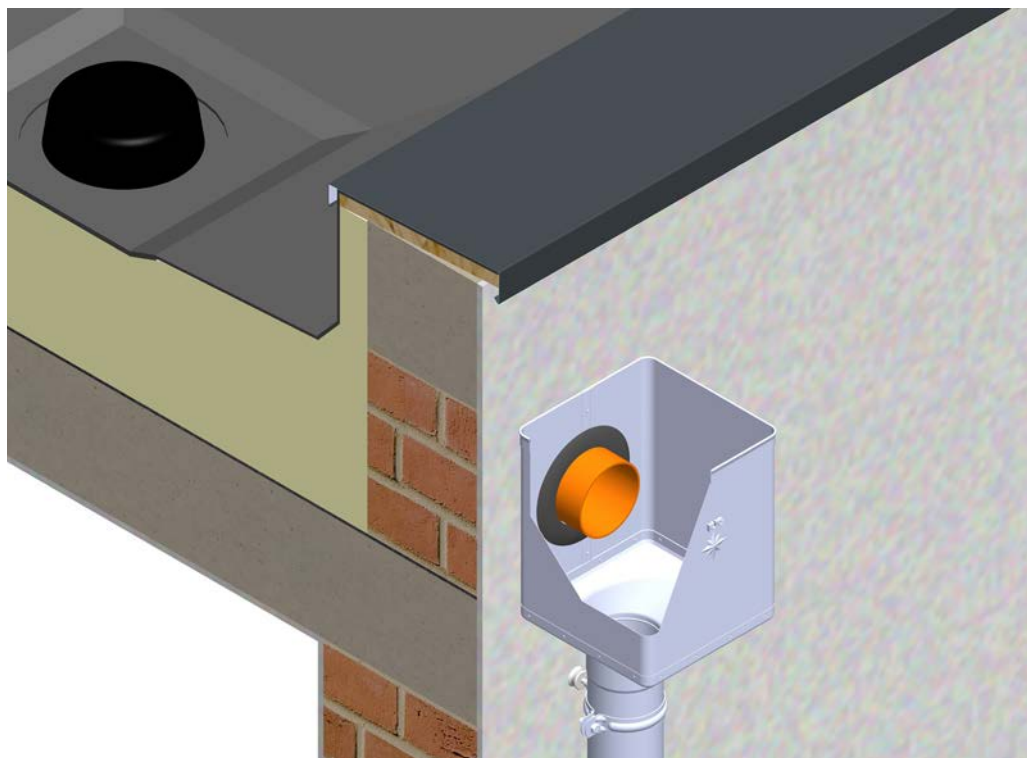

## ROHRKNIE 72°

P-PK

Normale Größe	60	80	100	120	150
Preis in €/Stck.	Inkl. MwSt	Inkl. MwSt	Inkl. MwSt	Inkl. MwSt	Inkl. MwSt
<b>TM</b> 1 Testa di Moro RAL 8028	7,20	6,60	7,20	10,20	23,94
	072542	072559	072573	072597	033697
<b>AN</b> 2 Anthrazit RAL 7016	7,20	6,60	7,20	10,20	23,94
	071842	071859	071873	071897	033598
<b>IC</b> 3 Tiefschwarz RAL 9005	7,20	6,60	7,20	10,20	23,94
	071989	072023	072009	072030	033611
<b>OC</b> 4 Oxidrot RAL 3009	7,20	6,60	7,20	10,20	23,94
	072337	072344	072368	072382	033666
<b>MH</b> 5 Kupferbraun RAL 8004	7,20	6,60	7,20	10,20	23,94
	072054	072061	072085	072108	033628
<b>SB</b> 6 Grauweiss RAL 9002	7,20	6,60	7,20	10,20	23,94
	072474	072481	072504	072528	033680
<b>BH</b> 7 Weissaluminium RAL 9006	7,20	6,60	7,20	10,20	23,94
	071910	071927	071941	071965	033604
<b>PS</b> 8 Staubgrau RAL 7037	7,20	6,60	7,20	10,20	23,94
	072405	072412	072429	072443	033673
<b>MM</b> 9 Kupfer metallic RAL extra	7,20	6,60	7,20	10,20	23,94
	072122	072139	072153	072160	033635
<b>BHT – P.20</b> 10 Graualuminium RAL 9007	7,20	6,60	7,20	10,20	23,94
	118691 *	095183	095206	095220	095244
<b>MZ</b> 11 Moosgrün RAL 6005	7,20	6,60	7,20	10,20	23,94
	072269	072276	072290	072313	033659
<b>MOT</b> 12 Enzianblau RAL 5010	7,20	6,60	7,20	10,20	23,94
	072191	072207	072221	072245	033642
<b>TZ</b> 13 Resedagrün RAL 6011	7,20	6,60	7,20	10,20	23,94
	072610 *	072627	072641	072665	033703 *
Verpack. in Stck.	25	25	25	15	5
Verpack. in Stck.	600	400	300	180	90

\* Fertigung auf Bestellung



VERZINKT  
POLYESTER



## ROHRKNIE 85°

P-PKR

Normale Größe	80	100	120
Preis in €/Stck.	Inkl. MwSt	Inkl. MwSt	Inkl. MwSt
<b>TM</b> 1 Testa di Moro RAL 8028	<b>8,28</b> 072566	<b>9,36</b> 072580	<b>14,88</b> 072603
<b>AN</b> 2 Anthrazit RAL 7016	<b>8,28</b> 071866	<b>9,36</b> 071880	<b>14,88</b> 071903
<b>IC</b> 3 Tiefschwarz RAL 9005	<b>8,28</b> 071996	<b>9,36</b> 072016	<b>14,88</b> 072047
<b>OC</b> 4 Oxidrot RAL 3009	<b>8,28</b> 072351	<b>9,36</b> 072375	<b>14,88</b> 072399
<b>MH</b> 5 Kupferbraun RAL 8004	<b>8,28</b> 072078	<b>9,36</b> 072092	<b>14,88</b> 072115
<b>SB</b> 6 Grauweiss RAL 9002	<b>8,28</b> 072498	<b>9,36</b> 072511	<b>14,88</b> 072535
<b>BH</b> 7 Weissaluminium RAL 9006	<b>8,28</b> 071934	<b>9,36</b> 071958	<b>14,88</b> 071972
<b>PS</b> 8 Staubgrau RAL 7037	<b>8,28</b> 072467	<b>9,36</b> 072436	<b>14,88</b> 072450
<b>MM</b> 9 Kupfer metallic RAL extra	<b>8,28</b> 072146	<b>9,36</b> 072184	<b>14,88</b> 072177
<b>BHT – P.20</b> 10 Graualuminium RAL 9007	<b>8,28</b> 095190	<b>9,36</b> 095213	<b>14,88</b> 095237 *
<b>MZ</b> 11 Moosgrün RAL 6005	<b>8,28</b> 072283	<b>9,36</b> 072306	<b>14,88</b> 072320
<b>MOT</b> 12 Enzianblau RAL 5010	<b>8,28</b> 072214 *	<b>9,36</b> 072238 *	<b>14,88</b> 072252 *
<b>TZ</b> 13 Resedagrün RAL 6011	<b>8,28</b> 072634 *	<b>9,36</b> 072658 *	<b>14,88</b> 072672 *
Verpack. in Stck.	<b>25</b>	<b>25</b>	<b>15</b>
Verpack. in Stck.	<b>400</b>	<b>300</b>	<b>180</b>

\* Fertigung auf Bestellung



## ROHRKNIE 40°

P-PKT

Normale Größe	80	100	120
Preis in €/Stck.	Inkl. MwSt	Inkl. MwSt	Inkl. MwSt
<b>TM</b> 1 Testa di Moro RAL 8028	<b>7,80</b> 072993	<b>8,52</b> 073006	<b>12,00</b> 073013
<b>AN</b> 2 Anthrazit RAL 7016	<b>7,80</b> 072696	<b>8,52</b> 072702	<b>12,00</b> 072719
<b>IC</b> 3 Tiefschwarz RAL 9005	<b>7,80</b> 072757	<b>8,52</b> 072764	<b>12,00</b> 072771
<b>OC</b> 4 Oxidrot RAL 3009	<b>7,80</b> 072900	<b>8,52</b> 072917	<b>12,00</b> 072924
<b>MH</b> 5 Kupferbraun RAL 8004	<b>7,80</b> 072795	<b>8,52</b> 072788	<b>12,00</b> 072801
<b>SB</b> 6 Grauweiss RAL 9002	<b>7,80</b> 072962	<b>8,52</b> 072979	<b>12,00</b> 072986
<b>BH</b> 7 Weissaluminium RAL 9006	<b>7,80</b> 072726	<b>8,52</b> 072733	<b>12,00</b> 072740
<b>PS</b> 8 Staubgrau RAL 7037	<b>7,80</b> 072931	<b>8,52</b> 072948	<b>12,00</b> 072955
<b>MM</b> 9 Kupfer metallic RAL extra	<b>7,80</b> 072818	<b>8,52</b> 072825	<b>12,00</b> 072832 *
<b>BHT – P.20</b> 10 Graualuminium RAL 9007	<b>7,80</b> 094711	<b>8,52</b> 094728	<b>12,00</b> 094735
<b>MZ</b> 11 Moosgrün RAL 6005	<b>7,80</b> 072870 *	<b>8,52</b> 072887	<b>12,00</b> 072894
<b>MOT</b> 12 Enzianblau RAL 5010	<b>7,80</b> 072849	<b>8,52</b> 072856	<b>12,00</b> 072863
<b>TZ</b> 13 Resedagrün RAL 6011	<b>7,80</b> 073020 *	<b>8,52</b> 073037 *	<b>12,00</b> 073044 *
Verpack. in Stck.	<b>25</b>	<b>25</b>	<b>15</b>
Verpack. in Stck.	<b>400</b>	<b>300</b>	<b>240</b>

\* Fertigung auf Bestellung



VERZINKT  
POLYESTER

## ROHRKNEIE FEUERVERZINKT MIT WULST 72°

P-PKV



Normale Größe	80	100	120
Preis in €/Stck.	Inkl. MwSt	Inkl. MwSt	Inkl. MwSt
<b>TM</b> 1 Testa di Moro RAL 8028	<b>7,80</b> 095046	<b>8,40</b> 095053	<b>11,40</b> 095060
<b>AN</b> 2 Anthrazit RAL 7016	<b>7,80</b> 094742	<b>8,40</b> 094759	<b>11,40</b> 094766
<b>IC</b> 3 Tiefschwarz RAL 9005	<b>7,80</b> 094803	<b>8,40</b> 094810	<b>11,40</b> 094827 *
<b>OC</b> 4 Oxidrot RAL 3009	<b>7,80</b> 094957 *	<b>8,40</b> 094964	<b>11,40</b> 094971 *
<b>MH</b> 5 Kupferbraun RAL 8004	<b>7,80</b> 094834	<b>8,40</b> 094841	<b>11,40</b> 094858
<b>SB</b> 6 Grauweiss RAL 9002	<b>7,80</b> 095015 *	<b>8,40</b> 095022	<b>11,40</b> 095039
<b>BH</b> 7 Weissaluminium RAL 9006	<b>7,80</b> 094773 *	<b>8,40</b> 094780	<b>11,40</b> 094797
<b>PS</b> 8 Staubgrau RAL 7037	<b>7,80</b> 094988 *	<b>8,40</b> 094995 *	<b>11,40</b> 095008 *
<b>MM</b> 9 Kupfer metallic RAL extra	<b>7,80</b> 094865 *	<b>8,40</b> 094872 *	<b>11,40</b> 094889 *
<b>BHT – P.20</b> 10 Graualuminium RAL 9007	<b>7,80</b> 124739 *	<b>8,40</b> 124746 *	<b>11,40</b> 124753 *
<b>MZ</b> 11 Moosgrün RAL 6005	<b>7,80</b> 094926 *	<b>8,40</b> 094933 *	<b>11,40</b> 094940 *
<b>MOT</b> 12 Enzianblau RAL 5010	<b>7,80</b> 094896 *	<b>8,40</b> 094902 *	<b>11,40</b> 094919 *
<b>TZ</b> 13 Resedagrün RAL 6011	<b>7,80</b> 095077 *	<b>8,40</b> 095084 *	<b>11,40</b> 095091 *
Verpack. in Stck.	<b>25</b>	<b>25</b>	<b>15</b>
Verpack. in Stck.	<b>400</b>	<b>300</b>	<b>180</b>

\* Fertigung auf Bestellung

# VERZINKT POLYESTER

## ROHRKNIE GEFALZT 72°

P-PKF2



Normale Größe	60	80	100	120
Preis in €/Stck.	Inkl. MwSt	Inkl. MwSt	Inkl. MwSt	Inkl. MwSt
<b>TM</b> 1 Testa di Moro RAL 8028	<b>5,16</b>	<b>4,08</b>	<b>5,28</b>	<b>7,56</b>
	071781	071798	071811	071828
Verpack. in Stck.	10	10	10	8
Verpack. in Stck.	3 000	1 200	800	576

## ROHRKNIE GEFALZT 85°

P-PKF3



Normale Größe	80	100
Preis in €/Stck.	Inkl. MwSt	Inkl. MwSt
<b>TM</b> 1 Testa di Moro RAL 8028	<b>5,28</b>	<b>7,56</b>
	071804	071835
Verpack. in Stck.	10	10
Verpack. in Stck.	1 200	800



## ABLAUF-PROVISORIUM FOLIENSCHLAUCH

SD-ZR FOLIA KJG

Normale Größe	Länge in m	EAN Produktnummer	Verpackung in m		Preis inkl. MwSt [€/m]
<b>60-150</b>	100,0	139726	100	6 000	<b>0,46</b>

# VERZINKT POLYESTER

## DACHBLAUFROHRE [s=0,55]

P-PZR



Normale Größe	60	60	80	80	80
Länge in m	2,0	3,0	1,0	2,0	3,0
Preis in €/m	Inkl. MwSt	Inkl. MwSt	Inkl. MwSt	Inkl. MwSt	Inkl. MwSt
<b>TM</b> 1 Testa di Moro RAL 8028	<b>1 152,00</b>	<b>1 152,00</b>	<b>1 037,00</b>	<b>1 037,00</b>	<b>1 008,00</b>
	071309	071316	071323	071330	071347
<b>AN</b> 2 Anthrazit RAL 7016	<b>1 152,00</b>	<b>1 152,00</b>	<b>1 037,00</b>	<b>1 037,00</b>	<b>1 008,00</b>
	069467	069474	069481	069498	069504
<b>IC</b> 3 Tiefschwarz RAL 9005	<b>1 152,00</b>	<b>1 152,00</b>	<b>1 037,00</b>	<b>1 037,00</b>	<b>1 008,00</b>
	069900	069917	069924	069931	069948
<b>OC</b> 4 Oxidrot RAL 3009	<b>1 152,00</b>	<b>1 152,00</b>	<b>1 037,00</b>	<b>1 037,00</b>	<b>1 008,00</b>
	070661	070678	070685	070692	070708
<b>MH</b> 5 Kupferbraun RAL 8004	<b>1 166,00</b>		<b>1 051,00</b>	<b>1 051,00</b>	<b>1 022,00</b>
	070128		070142	070159	070166
<b>SB</b> 6 Grauweiss RAL 9002	<b>1 166,00</b>	<b>1 166,00</b>	<b>1 051,00</b>	<b>1 051,00</b>	<b>1 022,00</b>
	071088	071095	071101	071118	071125
<b>BH</b> 7 Weissaluminium RAL 9006	<b>1 166,00</b>	<b>1 166,00</b>	<b>1 051,00</b>	<b>1 051,00</b>	<b>1 022,00</b>
	069689	069696	069702	069719	069726
<b>PS</b> 8 Staubgrau RAL 7037	<b>1 166,00</b>	<b>1 166,00</b>	<b>1 051,00</b>	<b>1 051,00</b>	<b>1 022,00</b>
	070883	070890	070906	070913	070920
<b>MM</b> 9 Kupfer metallic RAL extra	<b>1 224,00</b>		<b>1 116,00</b>	<b>1 116,00</b>	<b>1 087,00</b>
	070340		070364	070371	070388
<b>BHT – P.20</b> 10 Graualuminium RAL 9007					<b>1 231,00</b>
					096128
<b>MZ</b> 11 Moosgrün RAL 6005	<b>1 224,00</b>				<b>1 087,00</b>
	070586				070593
<b>MOT</b> 12 Enzianblau RAL 5010	<b>1 224,00</b>				<b>1 087,00</b>
	070494				070500
<b>TZ</b> 13 Resedagrün RAL 6011	<b>1 224,00</b>			<b>1 116,00</b>	
	071521 *			071538	
Verpack. in m	<b>10</b>	<b>15</b>	<b>10</b>	<b>10</b>	<b>15</b>
Verpack. in m	<b>490</b>	<b>735</b>	<b>100</b>	<b>250</b>	<b>375</b>

\* Fertigung auf Bestellung

VERZINKT  
POLYESTER

# VERZINKT POLYESTER

## DACHBLAUFROHRE [s=0,55]

P-PZR

Normale Größe	80	80	80	100	100
Länge in m	4,0	5,0	6,0	1,0	2,0
Preis in €/m	Inkl. MwSt	Inkl. MwSt	Inkl. MwSt	Inkl. MwSt	Inkl. MwSt
<b>TM</b> 1 Testa di Moro RAL 8028	<b>8,40</b> 071354	<b>8,40</b> 071361 *	<b>8,40</b> 071378 *	<b>8,88</b> 071385	<b>8,88</b> 071392
<b>AN</b> 2 Anthrazit RAL 7016	<b>8,40</b> 069511	<b>8,40</b> 069528 *	<b>8,40</b> 069535 *	<b>8,88</b> 069542	<b>8,88</b> 069559
<b>IC</b> 3 Tiefschwarz RAL 9005	<b>8,40</b> 069955	<b>8,40</b> 069962 *	<b>8,40</b> 069979 *	<b>8,88</b> 069986	<b>8,88</b> 069993
<b>OC</b> 4 Oxidrot RAL 3009	<b>8,40</b> 070715	<b>8,40</b> 070722 *	<b>8,40</b> 070739 *	<b>8,88</b> 070746	<b>8,88</b> 070753
<b>MH</b> 5 Kupferbraun RAL 8004	<b>8,52</b> 070173	<b>8,52</b> 070180 *	<b>8,52</b> 070197 *	<b>9,00</b> 070203	<b>9,00</b> 070210
<b>SB</b> 6 Grauweiss RAL 9002	<b>8,52</b> 071132	<b>8,52</b> 071149 *	<b>8,52</b> 071156 *	<b>9,00</b> 071163	<b>9,00</b> 071170
<b>BH</b> 7 Weissaluminium RAL 9006	<b>8,52</b> 069733	<b>8,52</b> 069740 *	<b>8,52</b> 069757 *	<b>9,00</b> 069764	<b>9,00</b> 069771
<b>PS</b> 8 Staubgrau RAL 7037	<b>8,52</b> 070937	<b>8,52</b> 070944 *	<b>8,52</b> 070951 *	<b>9,00</b> 070968	<b>9,00</b> 070975
<b>MM</b> 9 Kupfer metallic RAL extra	<b>9,06</b> 070395		<b>10,08</b> 070401	<b>10,08</b> 070418	<b>11,16</b> 070418
<b>BHT – P.20</b> 10 Graualuminium RAL 9007					
<b>MZ</b> 11 Moosgrün RAL 6005	<b>9,06</b> 070609				
<b>MOT</b> 12 Enzianblau RAL 5010					
<b>TZ</b> 13 Resedagrün RAL 6011					
Verpack. in m 	<b>20</b>	<b>5</b>	<b>6</b>	<b>10</b>	<b>10</b>
Verpack. in m 	<b>500</b>	<b>625</b>	<b>750</b>	<b>70</b>	<b>160</b>

\* Fertigung auf Bestellung



VERZINKT  
POLYESTER

# VERZINKT POLYESTER

## DACHBLAUFROHRE [s=0,55]

P-PZR



Normale Größe	100	100	100	100	120
Länge in m	3,0	4,0	5,0	6,0	1,0
Preis in €/m	Inkl. MwSt	Inkl. MwSt	Inkl. MwSt	Inkl. MwSt	Inkl. MwSt
<b>TM</b> 1 Testa di Moro RAL 8028	<b>8,64</b> 071408	<b>8,64</b> 071415	<b>8,64</b> 071422	<b>8,64</b> 071439 *	<b>12,90</b> 071446
<b>AN</b> 2 Anthrazit RAL 7016	<b>8,64</b> 069566	<b>8,64</b> 069573	<b>8,64</b> 069580	<b>8,64</b> 069597 *	<b>12,90</b> 069603
<b>IC</b> 3 Tiefschwarz RAL 9005	<b>8,64</b> 070005	<b>8,64</b> 070012	<b>8,64</b> 070029	<b>8,64</b> 070036 *	<b>12,90</b> 070043
<b>OC</b> 4 Oxidrot RAL 3009	<b>8,64</b> 070760	<b>8,64</b> 070777	<b>8,64</b> 070784 *	<b>8,64</b> 070791 *	<b>12,90</b> 070807
<b>MH</b> 5 Kupferbraun RAL 8004	<b>8,76</b> 070227	<b>8,76</b> 070234	<b>8,76</b> 070241 *	<b>8,76</b> 070258 *	<b>13,02</b> 070265
<b>SB</b> 6 Grauweiss RAL 9002	<b>8,76</b> 071187	<b>8,76</b> 071194	<b>8,76</b> 071200 *	<b>8,76</b> 071217 *	<b>13,02</b> 071224
<b>BH</b> 7 Weissaluminium RAL 9006	<b>8,76</b> 069788	<b>8,76</b> 069795	<b>8,76</b> 069801 *	<b>8,76</b> 069818 *	<b>13,02</b> 069825
<b>PS</b> 8 Staubgrau RAL 7037	<b>8,76</b> 070982	<b>8,76</b> 070999	<b>8,76</b> 071002 *	<b>8,76</b> 071019 *	<b>13,02</b> 071026
<b>MM</b> 9 Kupfer metallic RAL extra	<b>9,84</b> 070425	<b>9,84</b> 070432			<b>13,80</b> 070449
<b>BHT – P.20</b> 10 Graualuminium RAL 9007	<b>10,56</b> 096135	<b>10,56</b> 096142			
<b>MZ</b> 11 Moosgrün RAL 6005	<b>9,84</b> 070616	<b>9,84</b> 070623			
<b>MOT</b> 12 Enzianblau RAL 5010	<b>9,84</b> 070524	<b>9,84</b> 070531			
<b>TZ</b> 13 Resedagrün RAL 6011	<b>9,84</b> 071545	<b>9,84</b> 071552			
Verpack. in m	<b>15</b>	<b>20</b>	<b>5</b>	<b>6</b>	<b>8</b>
Verpack. in m	<b>240</b>	<b>320</b>	<b>400</b>	<b>480</b>	<b>48</b>

\* Fertigung auf Bestellung

# VERZINKT POLYESTER

## DACHABLAUFROHRE [s=0,55]

P-PZR

Normale Größe	120	120	120	120	120
Länge in m	2,0	3,0	4,0	5,0	6,0
Preis in €/m	Inkl. MwSt	Inkl. MwSt	Inkl. MwSt	Inkl. MwSt	Inkl. MwSt
<b>TM</b> 1 Testa di Moro RAL 8028	<b>12,90</b> 071453	<b>12,66</b> 071460	<b>12,66</b> 071477	<b>12,66</b> 071484 *	<b>12,66</b> 071491 *
<b>AN</b> 2 Anthrazit RAL 7016	<b>12,90</b> 069610	<b>12,66</b> 069627	<b>12,66</b> 069634	<b>12,66</b> 069641 *	<b>12,66</b> 069658 *
<b>IC</b> 3 Tiefschwarz RAL 9005	<b>12,90</b> 070050	<b>12,66</b> 070067	<b>12,66</b> 070074	<b>12,66</b> 070081 *	<b>12,66</b> 070098 *
<b>OC</b> 4 Oxidrot RAL 3009	<b>12,90</b> 070814	<b>12,66</b> 070821	<b>12,66</b> 070838	<b>12,66</b> 070845 *	<b>12,66</b> 070852 *
<b>MH</b> 5 Kupferbraun RAL 8004	<b>13,02</b> 070272	<b>12,78</b> 070289	<b>12,78</b> 070296	<b>12,78</b> 070302 *	<b>12,78</b> 070319 *
<b>SB</b> 6 Grauweiss RAL 9002	<b>13,02</b> 071231	<b>12,78</b> 071248	<b>12,78</b> 071255	<b>12,78</b> 071262	<b>12,78</b> 071279 *
<b>BH</b> 7 Weissaluminium RAL 9006	<b>13,02</b> 069832	<b>12,78</b> 069849	<b>12,78</b> 069856	<b>12,78</b> 069863	<b>12,78</b> 069870 *
<b>PS</b> 8 Staubgrau RAL 7037	<b>13,02</b> 071033	<b>12,78</b> 071040	<b>12,78</b> 071057		
<b>MM</b> 9 Kupfer metallic RAL extra	<b>13,80</b> 070456	<b>13,62</b> 070463	<b>13,62</b> 070470		
<b>BHT – P.20</b> 10 Graualuminium RAL 9007		<b>14,46</b> 096159			
<b>MZ</b> 11 Moosgrün RAL 6005		<b>13,62</b> 070630	<b>13,62</b> 070647		
<b>MOT</b> 12 Enzianblau RAL 5010		<b>13,62</b> 070548	<b>13,62</b> 070555		
<b>TZ</b> 13 Resedagrün RAL 6011		<b>13,62</b> 071569	<b>13,62</b> 071576		
Verpack. in m	<b>10</b>	<b>15</b>	<b>20</b>	<b>5</b>	<b>6</b>
Verpack. in m	<b>120</b>	<b>180</b>	<b>240</b>	<b>300</b>	<b>360</b>

\* Fertigung auf Bestellung



VERZINKT  
POLYESTER



# VERZINKT POLYESTER

## DACHABLAUFROHRE [s=0,55]

P-PZR



Normale Größe	150	150
Länge in m	3,0	4,0
Preis in €/m	Inkl. MwSt	Inkl. MwSt
<b>TM</b> Testa di Moro RAL 8028	<b>1</b> 24,72 071507	<b>24,72</b> 071514
<b>AN</b> Anthrazit RAL 7016	<b>2</b> 24,72 069665	<b>24,72</b> 069672
<b>IC</b> Tiefschwarz RAL 9005	<b>3</b>	<b>24,72</b> 070111
<b>OC</b> Oxidrot RAL 3009	<b>4</b>	<b>24,72</b> 070876
<b>MH</b> Kupferbraun RAL 8004	<b>5</b> 24,84 070326	
<b>SB</b> Grauweiss RAL 9002	<b>6</b> 24,84 071286	<b>24,84</b> 071293
<b>BH</b> Weissaluminium RAL 9006	<b>7</b> 24,84 069887	<b>24,84</b> 069894
<b>PS</b> Staubgrau RAL 7037	<b>8</b> 24,84 071064	<b>24,84</b> 071071
<b>MM</b> Kupfer metallic RAL extra	<b>9</b> 26,16 070487	
<b>BHT – P.20</b> Graualuminium RAL 9007	<b>10</b> 26,70 096166	
<b>MZ</b> Moosgrün RAL 6005	<b>11</b> 26,16 070654	
<b>MOT</b> Enzianblau RAL 5010	<b>12</b>	<b>26,16</b> 070579
<b>TZ</b> Resedagrün RAL 6011	<b>13</b> 26,16 071583 *	
<b>Verpack. in m</b>	<b>3</b>	<b>4</b>
<b>Verpack. in m</b>	<b>84</b>	<b>112</b>

\* Fertigung auf Bestellung

## DACHABLAUFROHR-VERBINDER

P-PSRU

Normale Größe	80	100	120
Preis in €/Stck.	Inkl. MwSt	Inkl. MwSt	Inkl. MwSt
<b>TM</b> 1 Testa di Moro RAL 8028	<b>5,10</b> 017581	<b>5,28</b> 017598	<b>5,88</b> 017604
<b>AN</b> 2 Anthrazit RAL 7016	<b>5,10</b> 017284	<b>5,28</b> 017291	<b>5,88</b> 017307
<b>IC</b> 3 Tiefschwarz RAL 9005	<b>5,10</b> 017345	<b>5,28</b> 017352	<b>5,88</b> 017369
<b>OC</b> 4 Oxidrot RAL 3009	<b>5,10</b> 017499	<b>5,28</b> 017505	<b>5,88</b> 017512
<b>MH</b> 5 Kupferbraun RAL 8004	<b>5,10</b> 017376	<b>5,28</b> 017383	<b>5,88</b> 017390
<b>SB</b> 6 Grauweiss RAL 9002	<b>5,10</b> 017550	<b>5,28</b> 017567	<b>5,88</b> 017574
<b>BH</b> 7 Weissaluminium RAL 9006	<b>5,10</b> 017314	<b>5,28</b> 017321	<b>5,88</b> 017338
<b>PS</b> 8 Staubgrau RAL 7037	<b>5,10</b> 017529	<b>5,28</b> 017536	<b>5,88</b> 017543
<b>MM</b> 9 Kupfer metallic RAL extra	<b>5,10</b> 017406	<b>5,28</b> 017413	<b>5,88</b> 017420
<b>BHT – P.20</b> 10 Graualuminium RAL 9007	<b>5,10</b> 095657 *	<b>5,28</b> 095664	<b>5,88</b> 095671 *
<b>MZ</b> 11 Moosgrün RAL 6005	<b>5,10</b> 017468 *	<b>5,28</b> 017475	<b>5,88</b> 017482
<b>MOT</b> 12 Enzianblau RAL 5010	<b>5,10</b> 017437 *	<b>5,28</b> 017444	<b>5,88</b> 017451
<b>TZ</b> 13 Resedagrün RAL 6011	<b>5,10</b> 017611 *	<b>5,28</b> 017628	<b>5,88</b> 017635 *
Verpack. in Stck.	<b>10</b>	<b>10</b>	<b>8</b>
Verpack. in Stck.	<b>900</b>	<b>900</b>	<b>720</b>

\* Fertigung auf Bestellung



VERZINKT  
POLYESTER

## SOCKELKNIE

P-PKO



Normale Größe	80	100	120
Preis in €/Stck.	Inkl. MwSt	Inkl. MwSt	Inkl. MwSt
<b>TM</b> 1 Testa di Moro RAL 8028	<b>11,28</b> 034045	<b>11,64</b> 034052	<b>16,74</b> 034069
<b>AN</b> 2 Anthrazit RAL 7016	<b>11,28</b> 033741	<b>11,64</b> 033758	<b>16,74</b> 033765
<b>IC</b> 3 Tiefschwarz RAL 9005	<b>11,28</b> 033802	<b>11,64</b> 033819	<b>16,74</b> 033826
<b>OC</b> 4 Oxidrot RAL 3009	<b>11,28</b> 033956	<b>11,64</b> 033963	<b>16,74</b> 033970
<b>MH</b> 5 Kupferbraun RAL 8004	<b>11,28</b> 033833	<b>11,64</b> 033840	<b>16,74</b> 033857
<b>SB</b> 6 Grauweiss RAL 9002	<b>11,28</b> 034014	<b>11,64</b> 034021	<b>16,74</b> 034038
<b>BH</b> 7 Weissaluminium RAL 9006	<b>11,28</b> 033772	<b>11,64</b> 033789	<b>16,74</b> 033796
<b>PS</b> 8 Staubgrau RAL 7037	<b>11,28</b> 033987	<b>11,64</b> 033994	<b>16,74</b> 034007
<b>MM</b> 9 Kupfer metallic RAL extra	<b>11,28</b> 033864	<b>11,64</b> 033871	<b>16,74</b> 033888
<b>BHT – P.20</b> 10 Graualuminium RAL 9007	<b>11,28</b> 095688	<b>11,64</b> 095695	<b>16,74</b> 095701
<b>MZ</b> 11 Moosgrün RAL 6005	<b>11,28</b> 033925	<b>11,64</b> 033932	<b>16,74</b> 033949
<b>MOT</b> 12 Enzianblau RAL 5010	<b>11,28</b> 033895	<b>11,64</b> 033901	<b>16,74</b> 033918
<b>TZ</b> 13 Resedagrün RAL 6011	<b>11,28</b> 034076	<b>11,64</b> 034083	<b>16,74</b> 034090
Verpack. in Stck.	<b>20</b>	<b>20</b>	<b>15</b>
Verpack. in Stck.	<b>320</b>	<b>240</b>	<b>180</b>

# VERZINKT POLYESTER

## ROHREINMÜNDUNG 72°

P-PZO

Normale Größe	80/80	100/60	100/80	100/100
Preis in €/Stck.	Inkl. MwSt	Inkl. MwSt	Inkl. MwSt	Inkl. MwSt
<b>TM</b> 1 Testa di Moro RAL 8028	<b>18,78</b> 016157	<b>20,88</b> 016164	<b>20,88</b> 016171	<b>21,60</b> 016188
<b>AN</b> 2 Anthrazit RAL 7016	<b>18,78</b> 015259	<b>20,88</b> 015266	<b>20,88</b> 015273	<b>21,60</b> 015280
<b>IC</b> 3 Tiefschwarz RAL 9005	<b>18,78</b> 015433	<b>20,88</b> 015440	<b>20,88</b> 015457	<b>21,60</b> 015464
<b>OC</b> 4 Oxidrot RAL 3009	<b>18,78</b> 015884	<b>20,88</b> 015891	<b>20,88</b> 015907	<b>21,60</b> 015914
<b>MH</b> 5 Kupferbraun RAL 8004	<b>18,78</b> 015525	<b>20,88</b> 015532 *	<b>20,88</b> 015549	<b>21,60</b> 015556
<b>SB</b> 6 Grauweiss RAL 9002	<b>18,78</b> 016065	<b>20,88</b> 016072 *	<b>20,88</b> 016089	<b>21,60</b> 016096
<b>BH</b> 7 Weissaluminium RAL 9006	<b>18,78</b> 015341	<b>20,88</b> 015358 *	<b>20,88</b> 015365	<b>21,60</b> 015372
<b>PS</b> 8 Staubgrau RAL 7037	<b>18,78</b> 015976 *	<b>20,88</b> 015983 *	<b>20,88</b> 015990	<b>21,60</b> 016003
<b>MM</b> 9 Kupfer metallic RAL extra	<b>18,78</b> 015617	<b>20,88</b> 015624 *	<b>20,88</b> 015631	<b>21,60</b> 015648
<b>BHT – P.20</b> 10 Graualuminium RAL 9007	<b>18,78</b> 096005 *		<b>20,88</b> 096012 *	<b>21,60</b> 096029 *
<b>MZ</b> 11 Moosgrün RAL 6005	<b>18,78</b> 015792	<b>20,88</b> 015808 *	<b>20,88</b> 015815	<b>21,60</b> 015822
<b>MOT</b> 12 Enzianblau RAL 5010	<b>18,78</b> 015709 *	<b>20,88</b> 015716 *	<b>20,88</b> 015723 *	<b>21,60</b> 015730
<b>TZ</b> 13 Resedagrün RAL 6011	<b>18,78</b> 016249 *	<b>20,88</b> 016256 *	<b>20,88</b> 016263 *	<b>21,60</b> 016270 *
Verpack. in Stck.	<b>4</b>	<b>4</b>	<b>4</b>	<b>4</b>
Verpack. in Stck.	<b>120</b>	<b>120</b>	<b>120</b>	<b>120</b>

\* Fertigung auf Bestellung



VERZINKT  
POLYESTER

## ROHREINMÜNDUNG 72°

P-PZO



Normale Größe	120/80	120/100	120/120	150/120	150/150
Preis in €/Stck.	Inkl. MwSt	Inkl. MwSt	Inkl. MwSt	Inkl. MwSt	Inkl. MwSt
<b>TM</b> 1 Testa di Moro RAL 8028	23,76 016195	23,76 016201	23,76 016218	34,56 016225 *	34,56 016232 *
<b>AN</b> 2 Anthrazit RAL 7016	23,76 015297	23,76 015303	23,76 015310	34,56 015327 *	34,56 015334 *
<b>IC</b> 3 Tiefschwarz RAL 9005	23,76 015471	23,76 015488	23,76 015495	34,56 015501 *	34,56 015518 *
<b>OC</b> 4 Oxidrot RAL 3009	23,76 015921	23,76 015938	23,76 015945	34,56 015952 *	34,56 015969 *
<b>MH</b> 5 Kupferbraun RAL 8004	23,76 015563	23,76 015570	23,76 015587	34,56 015594 *	34,56 015600 *
<b>SB</b> 6 Grauweiss RAL 9002	23,76 016102	23,76 016119	23,76 016126	34,56 016133 *	34,56 016140 *
<b>BH</b> 7 Weissaluminium RAL 9006	23,76 015389	23,76 015396	23,76 015402	34,56 015419 *	34,56 015426 *
<b>PS</b> 8 Staubgrau RAL 7037	23,76 016010 *	23,76 016027	23,76 016034	34,56 016041 *	34,56 016058 *
<b>MM</b> 9 Kupfer metallic RAL extra	23,76 015655 *	23,76 015662	23,76 015679	34,56 015686 *	34,56 015693 *
<b>BHT – P.20</b> 10 Graualuminium RAL 9007	23,76 096036 *	23,76 096043 *	23,76 096050 *		
<b>MZ</b> 11 Moosgrün RAL 6005	23,76 015839 *	23,76 015846 *	23,76 015853 *	34,56 015860 *	34,56 015877 *
<b>MOT</b> 12 Enzianblau RAL 5010	23,76 015747 *	23,76 015754 *	23,76 015761 *	34,56 015778 *	34,56 015785 *
<b>TZ</b> 13 Resedagrün RAL 6011	23,76 016287 *	23,76 016294 *	23,76 016300 *	34,56 016317 *	34,56 016324 *
Verpack. in Stck.	3	3	3	2	2
Verpack. in Stck.	90	90	90	36	36

\* Fertigung auf Bestellung

## WASSERVERTEILER

P-PRV

VERZINKT  
POLYESTER



Normale Größe	80	100	120
Preis in €/Stck.	Inkl. MwSt	Inkl. MwSt	Inkl. MwSt
<b>TM</b> 1 Testa di Moro RAL 8028	<b>234,00</b> 088413 *	<b>239,88</b> 088420	<b>310,80</b> 088437 *
<b>AN</b> 2 Anthrazit RAL 7016	<b>234,00</b> 088116 *	<b>239,88</b> 088123	<b>310,80</b> 088130 *
<b>IC</b> 3 Tiefschwarz RAL 9005	<b>234,00</b> 088178 *	<b>239,88</b> 088185 *	<b>310,80</b> 088192 *
<b>OC</b> 4 Oxidrot RAL 3009	<b>234,00</b> 088321 *	<b>239,88</b> 088338 *	<b>310,80</b> 088345 *
<b>MH</b> 5 Kupferbraun RAL 8004	<b>234,00</b> 088208 *	<b>239,88</b> 088215 *	<b>310,80</b> 088222 *
<b>SB</b> 6 Grauweiss RAL 9002	<b>234,00</b> 088383 *	<b>239,88</b> 088390 *	<b>310,80</b> 088406 *
<b>BH</b> 7 Weissaluminium RAL 9006	<b>234,00</b> 088147 *	<b>239,88</b> 088154 *	<b>310,80</b> 088161 *
<b>PS</b> 8 Staubgrau RAL 7037	<b>234,00</b> 088352 *	<b>239,88</b> 088369 *	<b>310,80</b> 088376 *
<b>MM</b> 9 Kupfer metallic RAL extra	<b>234,00</b> 088239 *	<b>239,88</b> 088246 *	<b>310,80</b> 088253 *
<b>BHT – P.20</b> 10 Graualuminium RAL 9007	<b>234,00</b> 095756 *	<b>239,88</b> 095763 *	<b>310,80</b> 095770 *
<b>MZ</b> 11 Moosgrün RAL 6005	<b>234,00</b> 088291 *	<b>239,88</b> 088307 *	<b>310,80</b> 088314 *
<b>MOT</b> 12 Enzianblau RAL 5010	<b>234,00</b> 088260 *	<b>239,88</b> 088277 *	<b>310,80</b> 088284 *
<b>TZ</b> 13 Resedagrün RAL 6011	<b>234,00</b> 088444 *	<b>239,88</b> 088451 *	<b>310,80</b> 088468 *
Verpack. in Stck.	1	1	1
Verpack. in Stck.	–	–	–

\* Fertigung auf Bestellung

# VERZINKT POLYESTER

## ROHRSCHELLEN MIT VIERKANTSPITZ 150 mm

P-PO



Normale Größe	80	100	120
Preis in €/Stck.	Inkl. MwSt	Inkl. MwSt	Inkl. MwSt
<b>TM</b> 1 Testa di Moro RAL 8028	<b>3,96</b> 002136	<b>4,02</b> 002143	<b>4,80</b> 002150
<b>AN</b> 2 Anthrazit RAL 7016	<b>3,96</b> 001986	<b>4,02</b> 001993	<b>4,80</b> 002006
Verpack. in Stck.	<b>25</b>	<b>25</b>	<b>25</b>
Verpack. in Stck.	<b>1 000</b>	<b>1 000</b>	<b>1 000</b>

## ROHRSCHELLEN MIT VIERKANTSPITZ 200 mm

P-POD



Normale Größe	80	100	120
Preis in €/Stck.	Inkl. MwSt	Inkl. MwSt	Inkl. MwSt
<b>TM</b> 1 Testa di Moro RAL 8028	<b>4,20</b> 001955	<b>4,20</b> 001962	<b>4,86</b> 001979
<b>AN</b> 2 Anthrazit RAL 7016	<b>4,20</b> 001801	<b>4,20</b> 001818	<b>4,86</b> 001825
Verpack. in Stck.	<b>25</b>	<b>25</b>	<b>25</b>
Verpack. in Stck.	<b>1 000</b>	<b>1 000</b>	<b>1 000</b>

## ROHRSCHELLEN MIT VIERKANTSPITZ 300 mm

P-PODD



Normale Größe	100	120
Preis in €/Stck.	Inkl. MwSt	Inkl. MwSt
<b>TM</b> 1 Testa di Moro RAL 8028	<b>5,46</b> 002402	<b>5,94</b> 002419
<b>AN</b> 2 Anthrazit RAL 7016	<b>5,46</b> 002303	<b>5,94</b> 002310
Verpack. in Stck.	<b>20</b>	<b>20</b>
Verpack. in Stck.	<b>800</b>	<b>800</b>



## ROHRSCHELLEN MIT ANSATZGEWINDE M10

P-POB

Normale Größe	60	80	100	120	150
Preis in €/Stck.	Inkl. MwSt	Inkl. MwSt	Inkl. MwSt	Inkl. MwSt	Inkl. MwSt
<b>TM</b> 1 Testa di Moro RAL 8028	3,48 074119	3,18 074126	3,30 074133	3,96 074140	5,88 074157
<b>AN</b> 2 Anthrazit RAL 7016	3,48 073471	3,18 073488	3,30 073495	3,96 073501	5,88 073518
<b>IC</b> 3 Tiefschwarz RAL 9005	3,48 073679	3,18 073686	3,30 073693	3,96 073709	5,88 073716
<b>OC</b> 4 Oxidrot RAL 3009	3,48 073914	3,18 073921	3,30 073938	3,96 073945	5,88 073952
<b>MH</b> 5 Kupferbraun RAL 8004	3,48 073723	3,18 073730	3,30 073747	3,96 073754	5,88 073761
<b>SB</b> 6 Grauweiss RAL 9002	3,48 074010	3,18 074027	3,30 074034	3,96 074041	5,88 074058
<b>BH</b> 7 Weissaluminium RAL 9006	3,48 073570	3,18 073587	3,30 073594	3,96 073600	5,88 073617
<b>PS</b> 8 Staubgrau RAL 7037	3,48 073969	3,18 073976	3,30 073983	3,96 073990	5,88 074003
<b>MM</b> 9 Kupfer metallic RAL extra	3,48 073778	3,18 073785	3,30 073792	3,96 073808	5,88 077158
<b>BHT – P.20</b> 10 Graualuminium RAL 9007	3,48 119711	3,18 094537	3,30 094544	3,96 094551	5,88 094674
<b>MZ</b> 11 Moosgrün RAL 6005	3,48 073860	3,18 073877	3,30 073884	3,96 073891	5,88 073907
<b>MOT</b> 12 Enzianblau RAL 5010	3,48 073815	3,18 073822	3,30 073839	3,96 073846	5,88 073853
<b>TZ</b> 13 Resedagrün RAL 6011	3,48 074164 *	3,18 074171	3,30 074188	3,96 074195	5,88 074201 *
Verpack. in Stck.	25	25	25	25	20
Verpack. in Stck.	3 000	3 000	3 000	3 000	2 400

\* Fertigung auf Bestellung





## ROHRSCHELLEN MIT ANSATZGEWINDE M8

P-POB



Normale Größe	60	80	100	120	150
Preis in €/Stck.	Inkl. MwSt	Inkl. MwSt	Inkl. MwSt	Inkl. MwSt	Inkl. MwSt
<b>TM</b> 1 Testa di Moro RAL 8028	<b>3,48</b>	<b>3,18</b>	<b>3,30</b>	<b>3,96</b>	<b>5,88</b>
	074065	074072	074089	074096	074102
<b>AN</b> 2 Anthrazit RAL 7016	<b>3,48</b>	<b>3,18</b>	<b>3,30</b>	<b>3,96</b>	<b>5,88</b>
	073426	073433	073440	073457	073464
<b>IC</b> 3 Tiefschwarz RAL 9005	<b>3,48</b>	<b>3,18</b>	<b>3,30</b>	<b>3,96</b>	<b>5,88</b>
	073624	073631	073648	073655	073662
<b>BH</b> 7 Weissaluminium RAL 9006	<b>3,48</b>	<b>3,18</b>	<b>3,30</b>	<b>3,96</b>	<b>5,88</b>
	073532	073525	073549	073556	073563
Verpack. in Stck.	<b>25</b>	<b>25</b>	<b>25</b>	<b>25</b>	<b>20</b>
Verpack. in Stck.	<b>3 000</b>	<b>3 000</b>	<b>3 000</b>	<b>3 000</b>	<b>2 400</b>





# VERZINKT POLYESTER

## EDELSTAHL SCHRAUBE FÜR ROHRSCHELLEN M6x20

P-POB-NSK





Normale Größe	EAN Produktnummer	Verpackung in Stck.		Preis inkl. MwSt [€/Stck.]
				
M6 x 20 *	071675	1	–	0,18

\* Fertigung auf Bestellung

## SELBSTFURCHENDER SCHRAUBSTIFT GEWINDE M10

P-POB-HT





Normale Größe	EAN Produktnummer	Verpackung in Stck.		Preis inkl. MwSt [€/Stck.]
				
80	002464	100	40 000	1,20
140	002471	100	28 000	1,50
200	002488	100	20 000	1,86
250	002495	100	16 000	2,04
300	002501	100	11 200	2,04

## LANGSCHAFTDÜBEL OHNE LAMELLEN M10

P-POB-HN DB





Normale Größe	EAN Produktnummer	Verpackung in Stck.		Preis inkl. MwSt [€/Stck.]
				
120	002426	100	25 000	0,48

## LAMELLENDÜBEL M10



P-POB-HN DB



Normale Größe	EAN Produktnummer	Verpackung in Stck.		Preis inkl. MwSt [€/Stck.]
				
180	002433	100	12 000	0,50
240	002440	100	12 000	0,60
280	002457	100	12 000	0,64

## ROHRSCHELLENSPITZE MIT HOLZSCHRAUBGEWINDE M10 P-POB-ZT/SZ





Normale Größe	EAN Produktnummer	Verpackung in Stck.		Preis inkl. MwSt [€/Stck.]
				
140	002587	50	10 400	0,54
180	002594	50	10 400	0,66

# VERZINKT POLYESTER

## DÜBEL FÜR VIERKANTSPITZ 7x7

P-POB-HN R1





Normale Größe	EAN Produktnummer	Verpackung in Stck.		Preis inkl. MwSt [€/Stck.]
				
200/60	002600	250	15 000	0,22

## ISOLIERDÜBEL ISO-VERANKERUNG-SET FVZ, RRS

P-POB-HN IZOL





Normale Größe	EAN Produktnummer	Verpackung in Stck.		Preis inkl. MwSt [€/Stck.]
				
M10 x 96	001207	25	2 625	3,24

## ISOLIERDÜBEL SPITZE ZIEGEL OHNE WÄRMEDÄMMUNG

P-POB-HN WDVS140 M10





Normale Größe	EAN Produktnummer	Verpackung in Stck.		Preis inkl. MwSt [€/Stck.]
				
140	144843	1/5	750	5,76

## ISOLIERDÜBEL SPITZE ZIEGEL WÄRMEDÄMMUNG

P-POB-HN WDVS300 M10





Normale Größe	EAN Produktnummer	Verpackung in Stck.		Preis inkl. MwSt [€/Stck.]
				
300	144850	1/5	500	9,36

## EDELSTAHL-UNI-PLATTFORM ZUM ANBRINGEN VON OB M10

P-POB-HN PLAT M10





Normale Größe	EAN Produktnummer	Verpackung in Stck.		Preis inkl. MwSt [€/Stck.]
				
M10	144836	25/500	5 000	4,02

## GEWINDEBOLZEN M10

P-POB-ZT



Normale Größe	EAN Produktnummer	Verpackung in Stck.		Preis inkl. MwSt [€/Stck.]
				
60	002556	100	20 800	0,24
100	002563	100	15 600	0,36
150	002570	50	10 400	0,66

# VERZINKT POLYESTER

## GRUNDPLATTEN M10

## P-POB-ZT MP



Normale Größe	EAN Produktnummer	Verpackung in Stck.		Preis inkl. MwSt [€/Stck.]
<b>80 x 30</b>	002518	25	5 200	<b>1,38</b>

## SELBSTFURCHENDER SCHRAUBSTIFT GEWINDE M8

## P-POB-HB



VERZINKT  
POLYESTER

Normale Größe	EAN Produktnummer	Verpackung in Stck.		Preis inkl. MwSt [€/Stck.]
<b>150</b>	071590	100	5 000	<b>0,78</b>
<b>200</b>	071606	100	5 000	<b>1,10</b>
<b>250</b>	071613	100	5 000	<b>1,26</b>
<b>300</b>	071620	100	5 000	<b>1,32</b>

## LANGSCHAFTDÜBEL M8

## P-POB-HBN-SS



Normale Größe	EAN Produktnummer	Verpackung in Stck.		Preis inkl. MwSt [€/Stck.]
<b>150</b>	071637	100	5 000	<b>0,24</b>
<b>200</b>	071644	100	5 000	<b>0,30</b>
<b>250</b>	071651	100	5 000	<b>0,30</b>
<b>300</b>	071668	100	8 000	<b>0,44</b>

## SICHERHEITS-ABDECKKAPPEN

## P-POB-HT AKG



Normale Größe	EAN Produktnummer	Verpackung in Stck.		Preis inkl. MwSt [€/Stck.]
<b>29 x 13</b>	002280	50	16 800	<b>0,30</b>
<b>29 x 13</b>	002211	50	16 800	<b>0,30</b>
<b>29 x 13</b>	002235	50	16 800	<b>0,30</b>
<b>29 x 13</b>	002266	50	16 800	<b>0,30</b>
<b>29 x 13</b>	002242	50	16 800	<b>0,30</b>
<b>29 x 13</b>	002228	50	16 800	<b>0,30</b>
<b>29 x 13</b>	002273	50	16 800	<b>0,30</b>
<b>29 x 13</b>	002259	50	16 800	<b>0,30</b>
<b>29 x 13</b>	002297	50	16 800	<b>0,30</b>

## REGENWASSERFÄNGER

P-PZV



Normale Größe	80	100	120
Preis in €/Stck.	Inkl. MwSt	Inkl. MwSt	Inkl. MwSt
<b>TM</b> 1 Testa di Moro RAL 8028	<b>15,06</b> 034533	<b>15,54</b> 034540	<b>22,80</b> 034557
<b>AN</b> 2 Anthrazit RAL 7016	<b>15,06</b> 034410	<b>15,54</b> 034427	<b>22,80</b> 034434
<b>IC</b> 3 Tiefschwarz RAL 9005	<b>15,06</b> 034441	<b>15,54</b> 034458	<b>22,80</b> 034465
<b>OC</b> 4 Oxidrot RAL 3009	<b>15,06</b> 034502	<b>15,54</b> 034519	<b>22,80</b> 034526
<b>MH</b> 5 Kupferbraun RAL 8004	<b>15,06</b> 034472	<b>15,54</b> 034489	<b>22,80</b> 034496
Verpack. in Stck.	<b>6</b>	<b>5</b>	<b>3</b>
Verpack. in Stck.	<b>180</b>	<b>150</b>	<b>90</b>

## REGENWASSERFÄNGER MIT LAUBFÄNGER

P-PZVS

Normale Größe	80	100	120
Preis in €/Stck.	Inkl. MwSt	Inkl. MwSt	Inkl. MwSt
<b>TM</b> 1 Testa di Moro RAL 8028	<b>15,06</b> 034861	<b>15,54</b> 034878	<b>22,80</b> 034885
<b>AN</b> 2 Anthrazit RAL 7016	<b>15,06</b> 034564	<b>15,54</b> 034571	<b>22,80</b> 034588
<b>IC</b> 3 Tiefschwarz RAL 9005	<b>15,06</b> 034625	<b>15,54</b> 034632	<b>22,80</b> 034649
<b>OC</b> 4 Oxidrot RAL 3009	<b>15,06</b> 034779	<b>15,54</b> 034786	<b>22,80</b> 034793
<b>MH</b> 5 Kupferbraun RAL 8004	<b>15,06</b> 034656	<b>15,54</b> 034663	<b>22,80</b> 034670
<b>SB</b> 6 Grauweiss RAL 9002	<b>15,06</b> 034830	<b>15,54</b> 034847	<b>22,80</b> 034854
<b>BH</b> 7 Weissaluminium RAL 9006	<b>15,06</b> 034595	<b>15,54</b> 034601	<b>22,80</b> 034618
<b>PS</b> 8 Staubgrau RAL 7037	<b>15,06</b> 034809	<b>15,54</b> 034816	<b>22,80</b> 034823
<b>MM</b> 9 Kupfer metallic RAL extra	<b>15,06</b> 034687	<b>15,54</b> 034694	<b>22,80</b> 034700
<b>BHT – P.20</b> 10 Graualuminium RAL 9007	<b>15,06</b> 095718	<b>15,54</b> 095725	<b>22,80</b> 095732
<b>MZ</b> 11 Moosgrün RAL 6005	<b>15,06</b> 034748	<b>15,54</b> 034755	<b>22,80</b> 034762
<b>MOT</b> 12 Enzianblau RAL 5010	<b>15,06</b> 034717	<b>15,54</b> 034724	<b>22,80</b> 034731
<b>TZ</b> 13 Resedagrün RAL 6011	<b>15,06</b> 034892 *	<b>15,54</b> 034908	<b>22,80</b> 034915
Verpack. in Stck.	<b>6</b>	<b>5</b>	<b>3</b>
Verpack. in Stck.	<b>180</b>	<b>150</b>	<b>90</b>

\* Fertigung auf Bestellung



VERZINKT  
POLYESTER

## WASSERSAMMLER MIT SCHLAUCHPAKET

P-PZVHA



Normale Größe	80	120
Preis in €/Stck.	Inkl. MwSt	Inkl. MwSt
<b>TM</b> 1 Testa di Moro RAL 8028	<b>78,00</b> 018793	<b>150,00</b> 018816
<b>AN</b> 2 Anthrazit RAL 7016	<b>78,00</b> 018496	<b>150,00</b> 018519
<b>IC</b> 3 Tiefschwarz RAL 9005		
<b>OC</b> 4 Oxidrot RAL 3009	<b>78,00</b> 018700	<b>150,00</b> 018724 *
<b>MH</b> 5 Kupferbraun RAL 8004	<b>78,00</b> 018588 *	<b>150,00</b> 018601 *
<b>SB</b> 6 Grauweiss RAL 9002	<b>78,00</b> 018762 *	<b>150,00</b> 018786
<b>BH</b> 7 Weissaluminium RAL 9006		
<b>PS</b> 8 Staubgrau RAL 7037	<b>78,00</b> 018731 *	<b>150,00</b> 018755 *
<b>MM</b> 9 Kupfer metallic RAL extra	<b>78,00</b> 018618 *	<b>150,00</b> 018632 *
<b>BHT – P.20</b> 10 Graualuminium RAL 9007	<b>78,00</b> 095527 *	<b>150,00</b> 095541 *
<b>MZ</b> 11 Moosgrün RAL 6005		
<b>MOT</b> 12 Enzianblau RAL 5010	<b>78,00</b> 018649 *	<b>150,00</b> 018663 *
<b>TZ</b> 13 Resedagrün RAL 6011	<b>78,00</b> 018823 *	<b>150,00</b> 018847 *
Verpack. in Stck.	1	1
Verpack. in Stck.	60	60

\* Fertigung auf Bestellung

# VERZINKT POLYESTER

## WASSERSAMMLER MIT SCHLAUCH UND KNOPF

P-PZVHAG

Normale Größe	100
Preis in €/Stck.	Inkl. MwSt
<b>TM</b> 1 Testa di Moro RAL 8028	<b>72,00</b> 018809
<b>AN</b> 2 Anthrazit RAL 7016	<b>72,00</b> 018502
<b>IC</b> 3 Tiefschwarz RAL 9005	
<b>OC</b> 4 Oxidrot RAL 3009	<b>72,00</b> 018717
<b>MH</b> 5 Kupferbraun RAL 8004	<b>72,00</b> 018595
<b>SB</b> 6 Grauweiss RAL 9002	<b>72,00</b> 018779
<b>BH</b> 7 Weissaluminium RAL 9006	
<b>PS</b> 8 Staubgrau RAL 7037	<b>72,00</b> 018748
<b>MM</b> 9 Kupfer metallic RAL extra	<b>72,00</b> 018625 *
<b>BHT – P.20</b> 10 Graualuminium RAL 9007	<b>72,00</b> 095534 *
<b>MZ</b> 11 Moosgrün RAL 6005	
<b>MOT</b> 12 Enzianblau RAL 5010	<b>72,00</b> 018656 *
<b>TZ</b> 13 Resedagrün RAL 6011	<b>72,00</b> 018830 *
Verpack. in Stck.	1
Verpack. in Stck.	60

\* Fertigung auf Bestellung



VERZINKT  
POLYESTER



## STANDROHRE MIT REINIGUNGSÖFFNUNG

P-POZR



Normale Größe	80	100	100
Länge in m	1,0	1,0	1,5
Preis in €/m	Inkl. MwSt	Inkl. MwSt	Inkl. MwSt
<b>TM</b> 1 Testa di Moro RAL 8028	<b>76,80</b> 010254 *	<b>58,80</b> 010261	<b>116,40</b> 010278
<b>AN</b> 2 Anthrazit RAL 7016	<b>76,80</b> 009760 *	<b>58,80</b> 009777	<b>116,40</b> 009784 *
<b>IC</b> 3 Tiefschwarz RAL 9005	<b>76,80</b> 009869 *	<b>58,80</b> 009876	<b>116,40</b> 009883 *
<b>OC</b> 4 Oxidrot RAL 3009	<b>76,80</b> 010117 *	<b>58,80</b> 010124 *	<b>116,40</b> 010131 *
<b>MH</b> 5 Kupferbraun RAL 8004	<b>76,80</b> 009913 *	<b>58,80</b> 009920 *	<b>116,40</b> 009937 *
<b>SB</b> 6 Grauweiss RAL 9002	<b>76,80</b> 010209 *	<b>58,80</b> 010247 *	<b>116,40</b> 010216 *
<b>BH</b> 7 Weissaluminium RAL 9006	<b>76,80</b> 009814 *	<b>58,80</b> 009821 *	<b>116,40</b> 009838 *
<b>PS</b> 8 Staubgrau RAL 7037	<b>76,80</b> 010162 *	<b>58,80</b> 010179 *	<b>116,40</b> 010186 *
<b>MM</b> 9 Kupfer metallic RAL extra	<b>76,80</b> 009968 *	<b>58,80</b> 009975 *	<b>116,40</b> 009982 *
<b>BHT – P.20</b> 10 Graualuminium RAL 9007	<b>76,80</b> 096494 *	<b>58,80</b> 096500 *	
<b>MZ</b> 11 Moosgrün RAL 6005	<b>76,80</b> 010063 *	<b>58,80</b> 010070 *	<b>116,40</b> 010087 *
<b>MOT</b> 12 Enzianblau RAL 5010	<b>76,80</b> 010018 *	<b>58,80</b> 010025 *	<b>116,40</b> 010032 *
<b>TZ</b> 13 Resedagrün RAL 6011	<b>76,80</b> 010308 *	<b>58,80</b> 010315 *	<b>116,40</b> 010322 *
Verpack. in Stck.	<b>1</b>	<b>1</b>	<b>1</b>
Verpack. in Stck.	<b>70</b>	<b>60</b>	<b>60</b>

\* Fertigung auf Bestellung

# VERZINKT POLYESTER

## STANDROHRE MIT REINIGUNGSÖFFNUNG

P-POZR

Normale Größe	120	120
Länge in m	1,0	1,5
Preis in €/m	Inkl. MwSt	Inkl. MwSt
<b>TM</b> Testa di Moro RAL 8028	<b>138,00</b>	<b>198,00</b>
	010285	010292 *
<b>AN</b> Anthrazit RAL 7016	<b>138,00</b>	<b>198,00</b>
	009791 *	009807 *
<b>IC</b> Tiefschwarz RAL 9005	<b>138,00</b>	<b>198,00</b>
	009890 *	009906 *
<b>OC</b> Oxidrot RAL 3009	<b>138,00</b>	<b>198,00</b>
	010148 *	010155 *
<b>MH</b> Kupferbraun RAL 8004	<b>138,00</b>	<b>198,00</b>
	009944 *	009951 *
<b>SB</b> Grauweiss RAL 9002	<b>138,00</b>	<b>198,00</b>
	010223 *	010230 *
<b>BH</b> Weissaluminium RAL 9006	<b>138,00</b>	<b>198,00</b>
	009845 *	009852 *
<b>PS</b> Staubgrau RAL 7037	<b>138,00</b>	<b>198,00</b>
	010193 *	009753 *
<b>MM</b> Kupfer metallic RAL extra	<b>138,00</b>	<b>198,00</b>
	009999 *	010001 *
<b>BHT – P.20</b> Graualuminium RAL 9007	<b>138,00</b>	<b>198,00</b>
	096517 *	
<b>MZ</b> Moosgrün RAL 6005	<b>138,00</b>	<b>198,00</b>
	010094 *	010100 *
<b>MOT</b> Enzianblau RAL 5010	<b>138,00</b>	<b>198,00</b>
	010049 *	010056 *
<b>TZ</b> Resedagrün RAL 6011	<b>138,00</b>	<b>198,00</b>
	010339 *	010346 *
Verpack. in Stck.	1	1
Verpack. in Stck.	40	40

\* Fertigung auf Bestellung



VERZINKT  
POLYESTER

## ROHRSCHELLE MIT GUMMI M10

P-POB-OZR

Normale Größe	EAN Produktnummer	Verpackung in Stck.		Preis inkl. MwSt [€/Stck.]
80	002525	25	1 250	<b>1,86</b>
100	002532	25	1 250	<b>2,40</b>
120	002549	20	1 000	<b>2,70</b>



# VERZINKT POLYESTER

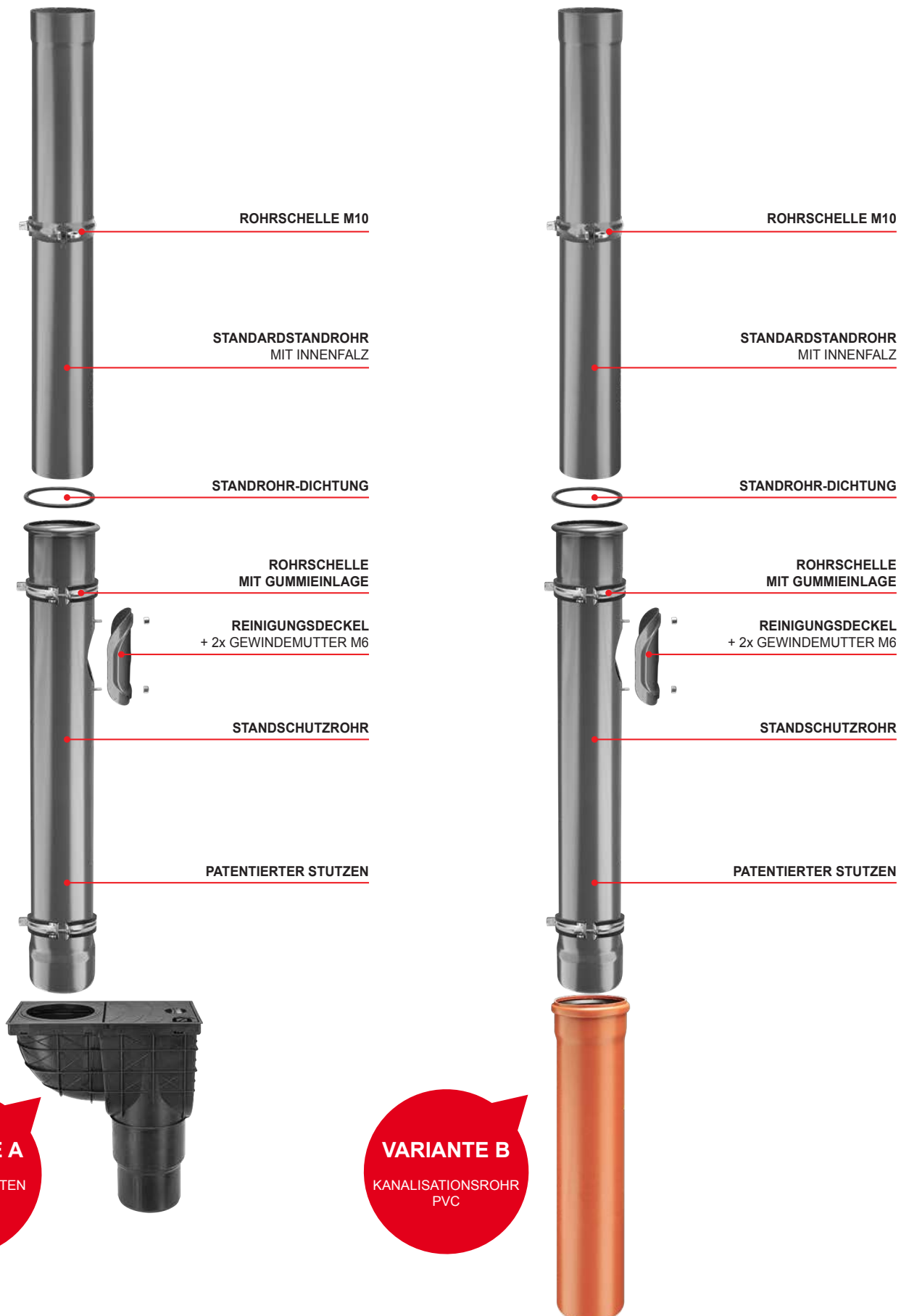

**VARIANTE A**

REGENSINKKASTEN  
PVC

**VARIANTE B**

KANALISATIONSROHR  
PVC

## I. ALLGEMEINES

- KJG a.s. mit Sitz in Malinovského 800/131, 916 21 Čachtice, Identifikationsnummer: 31 439 951 (nachfolgend nur „Verkäufer“), erlässt nachfolgende Allgemeine Verkaufsbedingungen. Sie gelten gegenüber Unternehmen bei der Ausübung ihrer Geschäftstätigkeit sowie gegenüber dem Staat, staatlichen Einrichtungen, Gebietsseinheiten oder juristischen Personen, die nach dem Gesetz als öffentlich-rechtliche Einrichtungen gegründet sind, bei der Wahrnehmung von öffentlichen Bedürfnissen oder Sicherstellung des eigenen Betriebes (nachfolgend nur „Käufer“) für den Verkauf und die Lieferung von Dachrinnensystemen mit Zubehör, leichter Dachdeckung, Trapezblechern, metallurgischen Werkstoffen, Dachzubehör, Werkzeugen, Maschinen und sonstigen mit dem Dachsystem zusammenhängenden Handelsgütern (nachfolgend nur „Ware“) durch uns an Hand eines Rahmenkaufvertrages (nachfolgend nur „RKV“).
- Diese Allgemeinen Verkaufsbedingungen sind als untrennbarer Bestandteil des Rahmenkaufvertrages untrennbarer Bestandteil des zwischen dem Verkäufer und Käufer an Hand des RKV geschlossenen Einzelkaufvertrages (nachfolgend auch „EKV“ oder „Vertrag“).

## II. VERTRAGSABSCHLUSS

- Die schriftliche Bestellung der Ware durch den Käufer stellt ein verbindliches Angebot zum Abschluss des Einzelkaufvertrages dar und muss folgendes enthalten:
  - die zur Ausstellung der Rechnung erforderliche Identifizierung des Käufers,
  - Spezifizierung der Bestellware (insbesondere Typ, Art, Menge und Abmessungen),
  - Lieferort, Lieferfrist und Lieferweise der Ware,
  - Auftragsdatum,
  - Vorname, Name, Position und Unterschrift des Handlungsberechtigten des Käufers.
- Der Einzelkaufvertrag kommt erst mit der schriftlichen Bestätigung der Bestellung des Käufers durch uns zustande.

## III. KAUFPREIS UND ZAHLUNGSBEDINGUNGEN

- Der Käufer verpflichtet sich, dem Verkäufer ordnungsgemäß und rechtzeitig den Kaufpreis für die bestellte Ware zu bezahlen. Der Kaufpreis wird nach der zum Tag der Einreichung der Bestellung durch den Käufer geltenden Preisliste des Verkäufers festgelegt (die Preise der Ware verstehen sich zuzüglich Mehrwertsteuer) und seine Höhe wird vom Verkäufer in der Bestätigung der Bestellung des Käufers einschließlich der gesetzlich geltenden Mehrwertsteuer (bei Warenlieferung innerhalb der Slowakei) angeführt. In notwendigen Fällen, wenn die Kaufpreisfeststellung an Hand einer individuellen Preiskalkulation gemäß der geltenden Preisliste erfolgt, ist vom Käufer der Kaufpreis bis zur Höhe der festgelegten Preiskalkulation zu entrichten, wobei die endgültige Höhe des Kaufpreises vom Verkäufer je nach den tatsächlich aufgewendeten Kosten festgelegt wird, diese darf den in der Preiskalkulation festgelegten Preis jedoch nicht überschreiten. Der Käufer hat Anspruch auf einen Nachlass auf den Preis der Ware, dessen Höhe sich aus dem Rahmenkaufvertrag ergibt; sollte der Verkäufer während der Laufzeit des Rahmenkaufvertrages die Höhe des Nachlasses auf den Preis der Ware für den Käufer ändern, wird er darüber umgehend schriftlich den Käufer unterrichten. Bei Warenlieferungen innerhalb der Slowakei wird dem Käufer vom Verkäufer zusätzlich zum Preis die gesetzlich geltende Mehrwertsteuer berechnet.
- Für die Entnahme der Ware wird dem Käufer ein finanzieller Kreditrahmen und die Fälligkeit der Rechnungen im Sinne des Rahmenkaufvertrages festgelegt, wobei der Verkäufer berechtigt ist, dem Käufer den Kaufpreis mit dem Tag der Zustellung bzw. Absendung der Ware an den Käufer in Rechnung zu stellen. Wird der im Rahmenkaufvertrag genannte Kreditrahmen erschöpft oder die Rechnung vom Käufer nicht innerhalb der Fälligkeitsfrist bezahlt, ist der Verkäufer berechtigt, die vertragsmäßige Warenlieferung an den Käufer einzustellen und die nächste schriftliche Bestellung des Käufers nicht zu bestätigen. Die eingestellte Belieferung wird vom Verkäufer wieder aufgenommen:
  - beim überzogenen Kreditrahmen – nach der Begleichung der am weitesten zurückliegenden Rechnungen bis zur Höhe des Kreditrahmenüberzugs und gleichzeitiger Bezahlung des Wertes der gewünschten Warenentnahme,
  - bei Nichtbezahlung der Rechnung innerhalb der Fälligkeitsfrist – nach deren vollständiger Begleichung.**Der Verkäufer ist berechtigt, jederzeit während der Laufzeit des Rahmenkaufvertrages den festgelegten Kreditrahmen des Käufers zu ändern.**
- Die Zahlung gilt dann als rechtzeitig erfolgt, wenn sie innerhalb der Fälligkeitsfrist dem Konto des Verkäufers gutgeschrieben oder zur Kasse des Verkäufers eingezahlt wird.
- Beim Verzug des Käufers mit der Bezahlung der Rechnung innerhalb der Fälligkeitsfrist, ist der Verkäufer berechtigt, dem Käufer entsprechende Verzugszinsen in Höhe von 0,05 % des ausstehenden Betrages für jeden Verzugstag zu berechnen.**

## IV. WARENLIEFERUNG UND EIGENTUMSVORBEHALT

- Die Lieferung der Ware an den Käufer hat in der vertraglich vereinbarten Menge zu erfolgen, wobei ihre Qualität und Ausführung dem Verwendungszweck der Ware entsprechen müssen. Der Käufer hat die vom Verkäufer gelieferte Ware abzunehmen.
- Solange von den Vertragsparteien nicht anders vereinbart wurde, ist die Ware vom Verkäufer für den Transport auf für diese Ware im Geschäftsverkehr übliche Weise zu verpacken bzw. abzufertigen.
- Die Lieferung der Ware erfolgt innerhalb der durch die Vertragsparteien im Vertrag vereinbarten Frist und auf die dort vereinbarte Weise.
- Bei der Anlieferung der Ware durch den Verkäufer hat sich der Mitarbeiter des Käufers mit einer Berechtigung für die Warenabnahme auszuweisen.
- Soll die Ware ohne Verladung auf das Transportmittel am Sitz der Verkäufers (bzw. im Lagerhaus des Verkäufers, bei dem die Bestellung des Käufers eingegangen ist) an einen vom Käufer festgelegten Spediteur überstellt werden, hat sich dieser mit einer Berechtigung für die Warenabnahme auszuweisen.
- Soll die Warenlieferung an den Käufer am in der Bestellung festgelegten Lieferort mit dem Transportmittel des Verkäufers stattfinden, werden die Transportkosten vom Verkäufer je nach der zum Zeitpunkt des Bestelleingangs geltenden Preisliste für Transporte dem Käufer in Rechnung gestellt. Der Verkäufer behält sich ferner vor, die Ware nur am nach eigenem Ermessen zugänglichen Gelände abzuladen.
- Bei Waren, die an den Käufer zu übersenden sind, wird der Verkäufer dem Käufer die Versandkosten in Rechnung stellen, sofern nicht anders vereinbart wurde.
- Der Käufer verpflichtet sich zur Entnahme der Ware innerhalb der Lieferfrist. Sollte der Käufer seiner Pflicht zur Entnahme der Ware innerhalb der Lieferfrist nicht nachkommen, wird er vom Verkäufer zur Erfüllung dieser Pflicht innerhalb einer nachträglich gesetzten angemessenen Frist aufgefordert. Sollte der Käufer die Ware auch nicht innerhalb der nachträglich gesetzten angemessenen Pflicht entnehmen, entsteht dem Käufer dadurch das Recht, vom Vertrag zurückzutreten.
- Sollte der Käufer bis zur Lieferung der Ware nicht den vollen Kaufpreis bezahlt haben, geht das Eigentum an der gelieferten Ware erst mit der vollständigen Bezahlung des Kaufpreises an den Käufer über.

## V. GEFÄHRÜBERGANG FÜR BESCHÄDIGUNG DER WARE

- Der Gefahrübergang für die Ware an den Käufer erfolgt mit ihrer Abnahme vom Verkäufer bzw. vom durch den Verkäufer beauftragten Spediteur. Bei Versäumnis der Warenabnahme durch den Käufer erfolgt der Gefahrübergang mit dem Zeitpunkt, ab welchem dem Käufer vom Verkäufer bzw. beauftragten Spediteur die Manipulation mit der Ware ermöglicht wird, wobei der Käufer von dieser Möglichkeit in Kenntnis gesetzt wurde und die Ware im Widerspruch zum Vertrag nicht abgenommen hat.
- Soll die Ware an einem vom Käufer beauftragten Spediteur, von dem der Käufer die Ware abnehmen wird, im Sitz des Verkäufers in Čachtice (bzw. im jeweiligen Lagerhaus des Verkäufers) übertragen werden, geht die Gefahr für Beschädigung der Ware mit ihrer Übergabe an diesen Spediteur an den Käufer über.
- Soll die Ware vom Verkäufer an den Käufer versendet werden, geht die Gefahr für die Beschädigung der Ware mit dem Zeitpunkt ihrer Übergabe an den ersten Spediteur zweck. Beförderung an den Bestimmungsort an den Käufer über.
- Der Käufer hat die Ware nach dem Gefahrübergang ohne unnötige Verzögerung zu besichtigen. Wird die Ware an den Käufer versendet, hat er die Ware ohne unnötige Verzögerung nach ihrem Eintreffen am Bestimmungsort zu besichtigen.

## VI. MANGELHAFTUNG UND GEWÄHRLEISTUNG

- Der Verkäufer haftet für alle zum Zeitpunkt des Gefahrübergangs an den Käufer bereits vorhandene Mängel, obwohl diese erst danach sichtbar geworden sind. Der Verkäufer haftet ferner für alle Mängel, die nach dem Gefahrübergang an den Käufer in Folge einer Pflichtverletzung auf Seiten des Verkäufers entstanden sind.
- Erfolgt beim Gefahrübergang keine Besichtigung der Ware vom Käufer selbst oder durch Dritte für den Käufer, kann dieser seine Ansprüche aus solchen bei der Besichtigung feststellbaren Mängeln nur dann anwenden, wenn er das Vorhandensein dieser Mängel der Ware bereits zum Zeitpunkt des Gefahrübergangs nachweisen kann.
- Der Käufer hat die Mängel dem Verkäufer mitzuteilen, und zwar ohne unnötige Verzögerung nachdem:
  - der Käufer die Mängel festgestellt hat,
  - die Mängel vom Käufer unter Aufwendung fachlicher Sorgfalt bei der nach dem Gefahrübergang durchzuführenden Besichtigung als feststellbar galten, oder
  - die Mängel zu einem späteren Zeitpunkt unter Aufwendung fachlicher Sorgfalt als feststellbar galten, spätestens jedoch innerhalb von zwei Jahren seit dem Liefertermin der Ware bzw. Eingang der Ware an dem im Vertrag benannten Lieferort. Bei Mängeln, auf die sich die Qualitätsgarantie bezieht, wird diese Frist durch die Garantiedauer ersetzt.
- Der Garantiezuspruch für die gelieferte Ware erfolgt mit einer Erklärung des Verkäufers auf einem gesonderten Garantieschein, der auch die Vorgehensweise bei Beanstandungen beschreibt.
- Die Laufzeit der Gewährleistung beginnt mit dem Tag der Warenzustellung. Ist die Ware vom Verkäufer zu versenden, beginnt die Gewährleistungszeit mit der Anlieferung der Ware am Bestimmungsort. Falls der Käufer die Ware wegen Mängeln, die vom Verkäufer zu vertreten sind, nicht nutzen kann, wird die Laufzeit der Gewährleistung solange ausgesetzt.
- Bei Lieferung mangelnder Ware wird die Anwendbarkeit der Bestimmungen aus § 436, § 437, § 439 Abs. 2, 3, 4 und § 441 des slowakischen Handelsgesetzbuches ausdrücklich ausgeschlossen und der Verkäufer wird dem Käufer in diesem Fall einen Nachlass auf den Kaufpreis gewähren oder die beanstandeten Mängel der Ware beseitigen, und zwar durch:
  - Lieferung der mangelnden Ware,
  - Reparatur der Ware oder Ersatzlieferung bei Mängeln, die sich beheben lassen, oder
  - Ersatzlieferung bei Mängeln, die sich nicht beheben lassen.
- Der gewährte Nachlass auf den Kaufpreis hat dem Unterschied zwischen dem Wert der mangelfreien und der gelieferten mangelbehafteten Ware zu entsprechen, wobei für die Bestimmung des Wertes der Zeitpunkt der voraussichtlichen Leistungserbringung entscheidend ist. Mit der Gewährung eines Nachlasses auf den Kaufpreis durch den Verkäufer entfällt der Anspruch des Käufers weiteren Schadensersatz wegen entgangenen Gewinns in Folge von mangelnden Eigenschaften der Ware, für die ein Nachlass gewährt wurde, zu beanspruchen.
- Bei Ersatzlieferung ist der Verkäufer berechtigt zu verlangen, dass die Rückgabe der Ware durch den Käufer auf seine Kosten im gleichen Zustand wie bei ihrer Anlieferung an den Käufer erfolgt. Dieser Anspruch des Verkäufers ist ausgeschlossen, solange die Unmöglichkeit der Rückgabe der Ware in dem dort angegebenen Zustand nicht durch Handlung oder Versäumnis des Käufers verursacht oder der Zustand der Ware in Folge der ordnungsgemäß durchgeführten Besichtigung der Ware zum Zwecke der Manglemittlung geändert wurde. Wird die Ware oder Teile davon durch den Käufer vor Entdeckung der Mängel verkauft oder ganz oder teilweise verbraucht oder bei der üblichen Benutzung abgeändert, hat der Käufer die nicht verkaufte oder unverbrauchte oder abgeänderte Ware zurückzugeben und an den Verkäufer einen Ersatz in Höhe des aus der Verwendung des Ware resultierenden Nutzens zu leisten.
- Die Haftung des Verkäufers für Mängel, die nicht von der Qualitätsgarantie gedeckt sind, entfällt, soweit diese an der Ware nach dem Gefahrübergang durch Außeninflüsse entstanden sind und weder vom Verkäufer noch von seinen Gehilfen bei der Erfüllung seiner Verpflichtung verursacht wurden.

## VII. HÖHERE GEWALT

- Treten nach dem Abschluss des Vertrages unvorhersehbare und unvermeidliche Umstände ein, die ein dauerhaftes oder vorübergehendes Hindernis für die Erfüllung der Pflicht aus dem geschlossenen Vertrag durch die Vertragsparteien darstellen (vis maior), wird die Nichterfüllung der Pflicht (bei dauerhaften Hindernissen) durch die Vertragspartei bzw. die verspätete Erfüllung der Pflicht (bei vorübergehenden Hindernissen), nicht als Verletzung dieses Vertrages gewertet und die jeweilige Vertragspartei haftet somit nicht für eventuelle Schäden, die im Zusammenhang mit der Nichterfüllung der Vertragspflichten entstehen. Hat das entstandene Hindernis nur einen vorübergehenden Einfluss auf die Nichterfüllung der vertraglichen Pflicht, verpflichten sich die Vertragsparteien, der Erfüllung ihrer vertraglichen Pflichten umgehend nach Wegfall des Hindernisses nachzugehen. Die Entstehung solcher Hindernisse ist umgehend der jeweils anderen Vertragspartei mitzuteilen.
- Als vis maior gelten insbesondere Naturereignisse, willkürliche Handlung von Dritten, StreiStock, Aussperrungen, Blockaden, (erklärter sowie nicht-erklärter) Krieg, Änderungen der politischen Lage, welche die Ausübung der Rechte und Pflichten aus dem Vertrag ausschließen oder übermäßig erschweren sowie alle ähnlichen Situationen.

## VIII. SCHUTZ PERSONENBEZOGENER DATEN

- Der Käufer (und für Zwecke dieses Artikels auch alle weiteren auf dem Rahmenkaufvertrag oder der Bestellung für den Käufer signierten Personen) erteilt hiermit dem Verkäufer seine ausdrückliche Zustimmung zur Bearbeitung der ihn betreffenden Daten, die im Rahmenkaufvertrag und in der Bestellung des Käufers genannt werden, im Sinne des slowakischen Gesetzes Nr. 428/2002 Ges. Slg. zum Schutz personenbezogener Daten in der jeweils geltenden Fassung (nachfolgend nur „Gesetz“).
- Der Käufer erteilt dem Verkäufer seine ausdrückliche Zustimmung zur Bearbeitung der ihn betreffenden Daten zu folgenden Zwecken:
  - Ausübung der Rechte und Pflichten aus dem Rahmenkauf- und Einzelkaufvertrag,
  - Buchführung, die dem Verkäufer per Gesetz oder auf seiner Grundlage auferlegt wird,
  - Ausübung von Marketingleistungen.
- Der Käufer erteilt dem Verkäufer seine ausdrückliche Zustimmung zur Weitergabe der ihn betreffenden Daten zu Zwecken aus Punkt 8.2 an Dritte, die vom Verkäufer mit der vorliegenden Tätigkeit beauftragt wurden.
- Der Käufer erteilt dem Verkäufer seine ausdrückliche Zustimmung zur Bearbeitung der ihn betreffenden Daten:
  - solange dem Verkäufer die Pflicht der Buchführung aus Punkt 8.2 Buch. b/ auferlegt ist,
  - für die zum Schutz gesetzlicher Rechte und zur Wahrung gesetzlich geschützter Interessen des Verkäufers unbedingt erforderliche Dauer.
- Der Käufer nimmt zur Kenntnis, dass sollte der Verkäufer bzw. ein Dritter, an dem die personenbezogenen Daten vom Verkäufer weitergegeben wurden, gegen seine gesetzlichen Pflichten verstoßen, er berechtigt ist, seine Zustimmung zur Bearbeitung der ihn betreffenden Daten zu widerrufen und ihre Löschung zu verlangen.

## IX. SCHLUSSBESTIMMUNGEN

- Der Käufer darf die ihm aus dem Rahmenkauf- oder Einzelkaufvertrag anfallenden Rechte ohne die ausdrückliche Zustimmung des Verkäufers weder an Dritte übertragen noch an sie abtreten.
- Der Rahmenkaufvertrag kann nur in Form von schriftlichen durch Vertreter beider Vertragsparteien unterzeichneten Zusätzen geändert werden, sofern in den vorliegenden Allgemeinen Bedingungen nicht anders bestimmt ist.
- Abweichende zwischen Verkäufer und Käufer vereinbarte Bestimmungen im Einzelkaufvertrag haben Vorrang vor den Bestimmungen des Rahmenkaufvertrages und diesen Allgemeinen Verkaufsbedingungen. Rechtsverhältnisse, die weder im Rahmenkauf- bzw. Einzelkaufvertrag noch mit diesen Allgemeinen Verkaufsbedingungen geregelt werden, richten sich nach dem slowakischen Handelsgesetzbuch und sonstigen geltenden Rechtsvorschriften der Slowakischen Republik; die Geltung der Kollisionsnormen und des UN-Kommens zum internationalen Warenkauf / CISG/ vom 11.04.1980 sowie eventueller Ergänzungen für den Fall, dass sich der Sitz (Geschäftsitz) des Käufers in einem anderen Land befindet oder die Ware in ein anderes Land gebracht wird, ist ausgeschlossen.
- Alle sich aus der Erfüllung des Rahmenkaufvertrages ergebenden Streitigkeiten werden durch gültige Regelung der Vertragsparteien beigelegt. Für Streitigkeiten, die nicht durch gegenseitige Absprache beigelegt werden können, gilt der (ausschließliche) Gerichtsstand des zuständigen Gerichtes der Slowakischen Republik.
- Diese Allgemeinen Bedingungen werden vom Verkäufer gemäß § 273 des slowakischen Handelsgesetzbuches erlassen und gelten ab dem 01.01.2017.