



# ODKVAPOVÝ SYSTÉM POLKRUHOVÝ



**CENNÍK  
2024**



**POWERFUL PARTNER FOR YOUR ROOF**

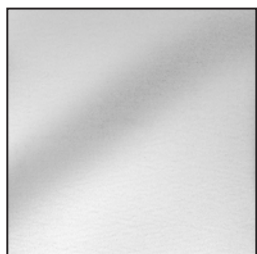

Pozinkovaný  
materiál | 3



Žraby | 6



Dilatácie | 8



Žraby  
príslušenstvo | 10



Háky | 11



Rohy | 14



Čelá | 14



Kotlíky | 15



Kolená | 19



Zvodové  
rúry | 21



Zvodové rúry  
príslušenstvo | 23



Objímky | 24

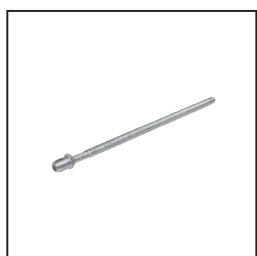

Objímky  
príslušenstvo | 25



Zachytávače  
vody | 29



Ochranné  
zvodové rúry | 30

# ODKVAPOVÝ SYSTÉM POLKRUHOVÝ

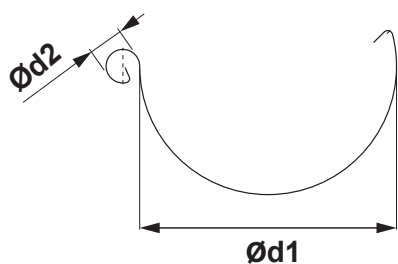

## ROZMERY STREŠNÝCH ŽLABOV

(rozmery a rozmerové tolerancie podľa EN 612)

Rozvinutá šírka (mm)	200	250	280	333	400	500
Ød1	80	105	127	153	192	250
Ød2	16	18	18	20	22	22

## VNÚTORNÝ FALZ

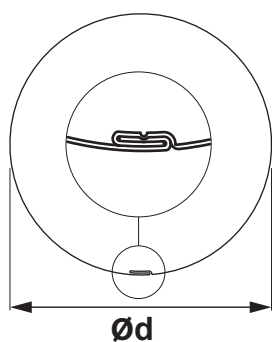

## ROZMERY STREŠNÝCH ZVODOV

(rozmery a rozmerové tolerancie podľa EN 612)

Rozmery	60	80	100	120	150
Menovitá veľkosť Ød (mm)	60	80	100	120	150

## ROZMERY STREŠNÝCH HÁKOV

(rozmery a rozmerové tolerancie podľa EN 612)

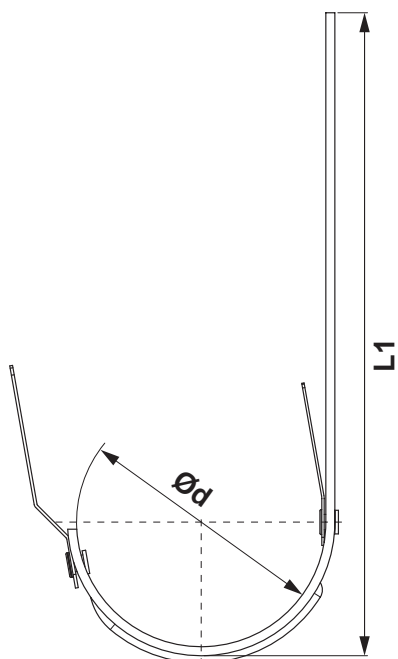

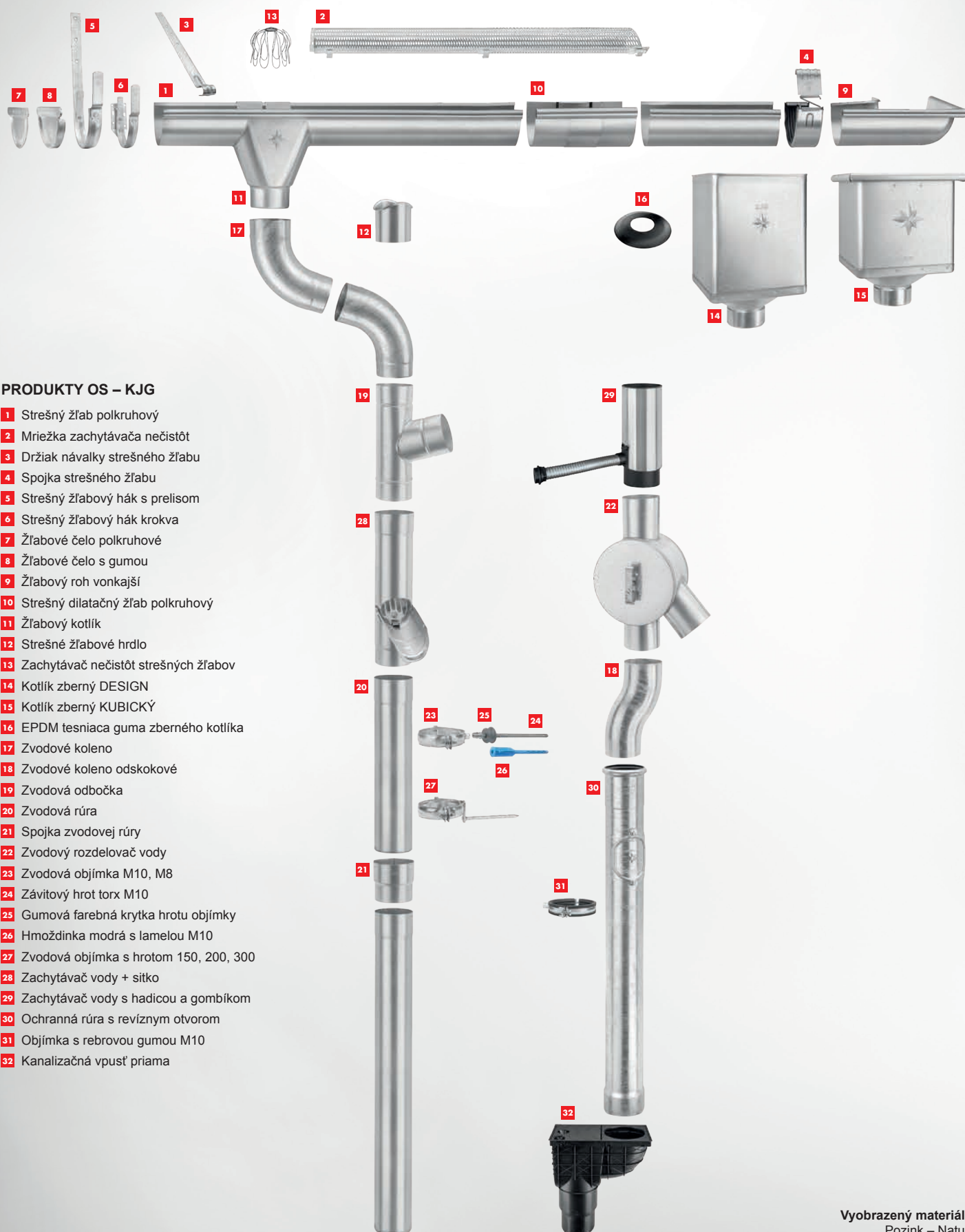

Rozmery (mm)	L1	Ød
200	290	80
250	310	105
280	345	127
333 – 510	345	153
333 – 550	385	153
333 – 610	445	153
400	400	192



## PRODUKTY OS – KJG

- 1** Strešný žlab polkruhový
- 2** Mriežka zachytávača nečistôt
- 3** Držiak návalky strešného žlabu
- 4** Spojka strešného žlabu
- 5** Strešný žlabový hák s prelisom
- 6** Strešný žlabový hák krokva
- 7** Žlabové čelo polkruhové
- 8** Žlabové čelo s gumou
- 9** Žlabový roh vonkajší
- 10** Strešný dilatčný žlab polkruhový
- 11** Žlabový kotlík
- 12** Strešné žlabové hrdlo
- 13** Zachytávač nečistôt strešných žlabov
- 14** Kotlík zberný DESIGN
- 15** Kotlík zberný KUBICKÝ
- 16** EPDM tesniaca guma zberného kotlíka
- 17** Zvodové koleno
- 18** Zvodové koleno odskokové
- 19** Zvodová odbočka
- 20** Zvodová rúra
- 21** Spojka zvodovej rúry
- 22** Zvodový rozdelovač vody
- 23** Zvodová objímka M10, M8
- 24** Závitový hrot torx M10
- 25** Gumová farebná krytka hrotu objímky
- 26** Hmoždinka modrá s lamelou M10
- 27** Zvodová objímka s hrotom 150, 200, 300
- 28** Zachytávač vody + sitko
- 29** Zachytávač vody s hadicou a gombíkom
- 30** Ochranná rúra s revíznym otvorom
- 31** Objímka s rebrovou gumou M10
- 32** Kanalizačná vpusť priama

Názov materiálu	RAL	Lesk/ Matt	s = (mm)							VYOBRAZENÁ ŠTRUKTÚRA	
			0,45	0,50	0,55	0,60	0,70	0,75	0,80		1,00
● POZINKOVANÝ MATERIÁL USS	Prírodný	Matt	✓	✓	✓	✗	✗	✗	✓	✗	
● POZINKOVANÝ MATERIÁL DUN	Prírodný	Lesk	✓	✓	✓	✓	✓	✓	✗	✓	
● POZINKOVANÝ MATERIÁL VOEST	Prírodný	Lesk	✗	✗	✗	✓	✗	✗	✓	✗	

\* Vyobrazená štruktúra sa môže líšiť od skutočnej štruktúry v závislosti od nastavenia monitora alebo kvality tlače.

## U. S. Steel

U. S. Steel Košice, s.r.o. je najväčší výrobca ocele na Slovensku s vyše 50-ročnou tradíciou a zároveň jedna z najväčších spoločností na Slovensku. Do skladby výrobkov patria produkty s vysokou pridanou hodnotou, ktoré nachádzajú uplatnenie v automobilovom, obalovom, elektrotechnickom, spotrebnom a stavebnom priemysle.



## DUNAFERR

Skupina ISD DUNAFERR so sídlom v Dunaújváros je jedným z najväčších priemyselných výrobcov v Maďarsku. Činnosť skupiny spoločností, ktorá má viac ako šesť desaťročia histórie, je zameraná na zákaznícky orientovanú výrobu. Za tepla valcované, nakladané, valcované za studena, pozinkované pásy a plechy, rovnako ako otvorené a duté oceľové profily vyrobené spoločnosťou ISD DUNAFERR sa používajú predovšetkým na výrobu strojárskych, automobilových a stavebných priemyselných výrobkov.

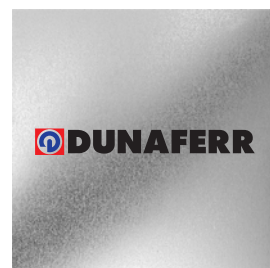

## VOESTALPINE

Voestalpine so sídlom v Linzi v Rakúsku je jedným z vedúcich európskych partnerov automobilového, spotrebného a energetického priemyslu. Okrem toho je lídrom na svetových trhoch v oblasti železničných technológií, nástrojových a špeciálnych ocelí. Ocele voestalpine sa nachádzajú aj v mnohých produktoch, ako napríklad Airbus najnovšej generácie, budovy ako Atomium v Bruseli, štadión Wembley v Londýne a Burj Dubai, najvyššia budova na svete. Voestalpine je reprezentovaná 500 spoločnosťami skupiny, ktorá sa skladá zo štyroch divízií. Divízia High Performance Metals je jednou z nich a zameriava sa na technologicky náročné výrobky v oblasti špeciálnych ocelí. V súlade so špecializovanou orientáciou na zákazníka má divízia celosvetovú predajnú a servisnú sieť s približne 160 pobočkami na všetkých kontinentoch.

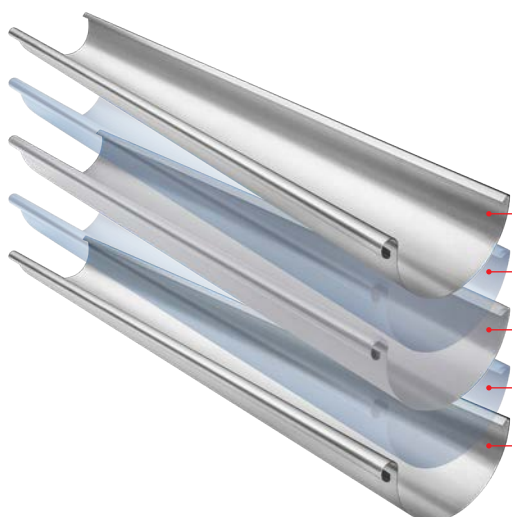

Zinko-magnéziový zušľachtený nános (Min. 200 g/m<sup>2</sup>)  
pre trvalú antikoróznú ochranu

Kovový povlak



Vlastný optimalizovaný oceľový pás

Kovový povlak

Zinko-magnéziový zušľachtený nános (Min. 200 g/m<sup>2</sup>)  
pre trvalú antikoróznú ochranu

## STREŠNÝ ŽĽAB POLKRUHOVÝ [s=0,55]

P-PZ

Menovitá veľkosť	Dĺžka v m	EAN číslo výrobku	Balenie v m		Cena [€/m]	
					Bez DPH	S DPH
<b>200</b>	2,0	003393	10	800	3,55	<b>4,26</b>
<b>200</b>	3,0	003409	15	1 200	3,55	<b>4,26</b>
<b>200</b>	4,0	003416	20	1 600	3,55	<b>4,26</b>
<b>250</b>	2,0	003430	10	480	3,55	<b>4,26</b>
<b>250</b>	3,0	003454	15	720	3,20	<b>3,84</b>
<b>250</b>	4,0	003478	20	960	3,20	<b>3,84</b>
<b>250</b>	5,0	003492	25	1 200	3,20	<b>3,84</b>
<b>250</b>	6,0	003515	30	1 440	3,20	<b>3,84</b>
<b>280</b>	2,0	003539	10	420	3,90	<b>4,68</b>
<b>280</b>	3,0	003553	15	630	3,55	<b>4,26</b>
<b>280</b>	4,0	003577	20	840	3,55	<b>4,26</b>
<b>280</b>	5,0	003591	25	1 050	3,55	<b>4,26</b>
<b>280</b>	6,0	003614	30	1 260	3,55	<b>4,26</b>
<b>333</b>	2,0	003638	10	330	4,00	<b>4,80</b>
<b>333</b>	3,0	003652	15	495	3,90	<b>4,68</b>
<b>333</b>	4,0	003676	20	660	3,90	<b>4,68</b>
<b>333</b>	5,0	003690	25	825	3,90	<b>4,68</b>
<b>333</b>	6,0	003713	30	990	3,90	<b>4,68</b>
<b>400</b>	3,0	003720	15	405	7,10	<b>8,52</b>
<b>400</b>	4,0	003737	20	540	7,10	<b>8,52</b>
<b>400</b>	5,0	003744	25	675	7,10	<b>8,52</b>
<b>400</b>	6,0	003751	30	810	7,10	<b>8,52</b>
<b>500 *</b>	4,0	003768	20	200	11,90	<b>14,28</b>

\* Výroba na objednávku



POZINK  
NATUR

### STREŠNÝ ŽĽAB POLKRUHOVÝ [s=0,50]

**P-PZ**

Menovitá veľkosť	Dĺžka v m	EAN číslo výrobku	Balenie v m		Cena [€/m]	
					Bez DPH	S DPH
<b>250 *</b>	2,0	003423	10	480	2,70	<b>3,24</b>
<b>250 *</b>	3,0	003447	15	720	2,65	<b>3,18</b>
<b>250 *</b>	4,0	003461	20	960	2,65	<b>3,18</b>
<b>250 *</b>	5,0	003485	25	1 200	2,65	<b>3,18</b>
<b>250 *</b>	6,0	003508	30	1 440	2,65	<b>3,18</b>
<b>280 *</b>	2,0	003522	10	420	3,10	<b>3,72</b>
<b>280 *</b>	3,0	003546	15	630	3,00	<b>3,60</b>
<b>280 *</b>	4,0	003560	20	840	3,00	<b>3,60</b>
<b>280 *</b>	5,0	003584	25	1 050	3,00	<b>3,60</b>
<b>280 *</b>	6,0	003607	30	1 260	3,00	<b>3,60</b>
<b>333 *</b>	2,0	003621	10	330	3,50	<b>4,20</b>
<b>333 *</b>	3,0	003645	15	495	3,40	<b>4,08</b>
<b>333 *</b>	4,0	003669	20	660	3,40	<b>4,08</b>
<b>333 *</b>	5,0	003683	25	825	3,40	<b>4,08</b>
<b>333 *</b>	6,0	003706	30	990	3,40	<b>4,08</b>

\* Výroba na objednávku

### STREŠNÝ ŽĽAB POLKRUHOVÝ [s=0,45]

**P-PZ**

Menovitá veľkosť	Dĺžka v m	EAN číslo výrobku	Balenie v m		Cena [€/m]	
					Bez DPH	S DPH
<b>250 *</b>	3,0	097903	15	720	2,50	<b>3,00</b>
<b>250 *</b>	4,0	097910	20	960	2,50	<b>3,00</b>
<b>280 *</b>	3,0	097927	15	630	2,70	<b>3,24</b>
<b>280 *</b>	4,0	097934	20	840	2,70	<b>3,24</b>
<b>333 *</b>	3,0	097941	15	495	3,15	<b>3,78</b>
<b>333 *</b>	4,0	097958	20	660	3,15	<b>3,78</b>

\* Výroba na objednávku

**NÁSTREŠNÝ ŽĽAB SAMRÍNOVÝ [s=0,55]**

**P-PZS**



Menovitá veľkosť	Dĺžka v m	EAN číslo výrobku	Balenie v m		Cena [€/m]	
					Bez DPH	S DPH
<b>500</b>	4,0	049711	4	200	8,00	<b>9,60</b>
<b>650 *</b>	3,0	094360	3	150	9,50	<b>11,40</b>
<b>650</b>	4,0	049728	4	200	9,50	<b>11,40</b>
<b>650</b>	6,0	049735	6	300	9,50	<b>11,40</b>
<b>800 *</b>	4,0	049742	4	160	11,00	<b>13,20</b>

\* Výroba na objednávku

**STREŠNÝ DILATAČNÝ ŽĽAB POLKRUHOVÝ**

**P-PZDI**



Menovitá veľkosť	EAN číslo výrobku	Balenie v ks		Cena [€/ks]	
				Bez DPH	S DPH
<b>250/260</b>	012623	3	360	10,90	<b>13,08</b>
<b>280/260</b>	012630	3	360	11,00	<b>13,20</b>
<b>333/260</b>	012647	5	200	11,40	<b>13,68</b>
<b>400/260</b>	012654	5	200	15,00	<b>18,00</b>

**DILATAČNÝ ŽĽAB NÁSTREŠNÝ – SAMRÍNA**

**P-PZSDI**



Menovitá veľkosť	EAN číslo výrobku	Balenie v ks		Cena [€/ks]	
				Bez DPH	S DPH
<b>670/260</b>	013538	1	40	25,80	<b>30,96</b>

**DILATAČNÝ PÁS**

**P-PZDIP**

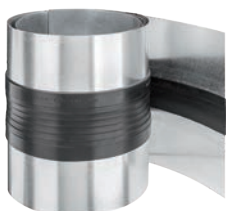

Menovitá veľkosť	Dĺžka v m	EAN číslo výrobku	Balenie v m		Cena [€/m]	
					Bez DPH	S DPH
<b>260</b>	3,0	012470	3	120	33,60	<b>40,32</b>
<b>260</b>	6,0	012487	6	240	33,60	<b>40,32</b>



## POUŽITIE DILATAČNÉHO ŽĽABU A DILATAČNÉHO PÁSU

### DILATAČNÝ ŽĽAB

**Príklad montáže: Pododkvapový žľab o rozvinutej šírke do 500 mm.** Dilatačný žľab musí byť namontovaný v rozostupe 15 m. Pre vonkajší roh a začiatok žľabu platí polovica štandardnej hodnoty: maximálne 7,5 m. Pre vnútorný roh platí štvrtina štandardnej hodnoty: maximálne 3,75 m. Pre ostatné materiály a rozmery: pozri tabuľku nižšie. Rohy sa vždy počítajú ako pevné body.

### STREŠNÉ: POLKRUHOVÉ DILATAČNÉ ŽĽABY

Rozvinutá šírka žľabu	Hliník	Pozink, Titán-zinok, Meď, Nerez
< 500	12	15
> 500	8	10

### DILATAČNÝ PÁS

**Vnútorňa inštalácia:** na žľaby uchytené bez lepenia na podklad, strechy s neštandardným profilom a oplechovania muriva

### STREŠNÝ: DILATAČNÝ PÁS

Rozvinutá šírka žľabu	Hliník	Pozink, Titán-zinok, Meď, Nerez
< 500	8	10
> 500	6	8

Pre vonkajší roh alebo začiatok žľabu platí polovica štandardnej hodnoty. Pre vnútorný roh platí jedna štvrtina štandardnej hodnoty.

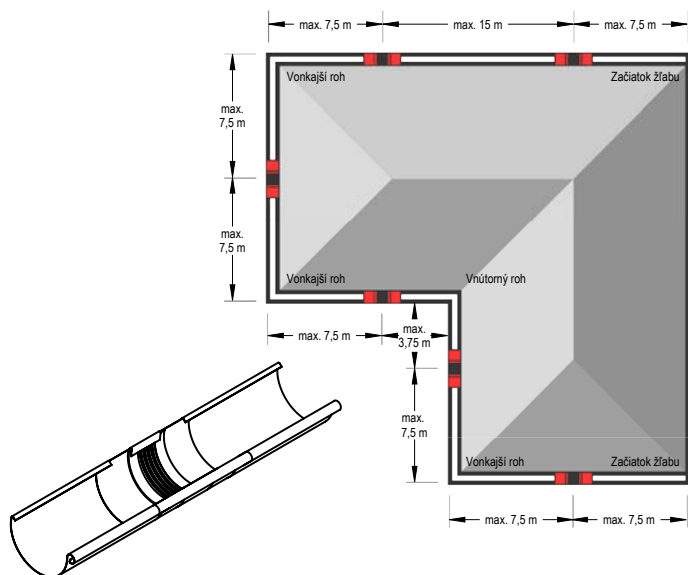

#### Poznámka k montáži dilatačného žľabu.

Pri montáži pomocou spájkovania najprv stredný gumový diel prekryte mokrou handričkou (aby nedošlo k prestupu tepla do stredného gumového dielu). Musí sa dodržať minimálna vzdialenosť 6 cm od strednej gumovej časti. V každom prípade sa treba vyhýbať kontaktu gumeného dielu s otvoreným plameňom.

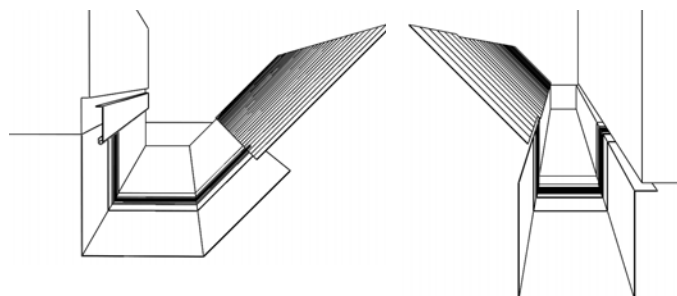

#### Poznámka k montáži dilatačného pásu.

**Pri ohýbaní a montáži dilatačných prvkov sa uistite, že:**

- Ohýbacie čeluste majú rádius minimálne 2 mm.
- Pre hrúbku plechu od 1 mm musí byť dodržaný polomer ohybu minimálne 5 mm.
- Ohýbacie čeluste musia byť pri ohýbaní nastavené na hrúbku strednej gumovej časti 3 až 4 mm, aby sa zabránilo strihaciemu efektu – poškodeniu gumeného dielu.
- Gumová stredná časť nesmie byť počas ohýbania stlačená alebo poškodená. Preto by mal byť použitý hliníkový plechový pás 2 až 5 mm (hrubý) ohnutý tak, aby mohol byť pripevnený ako ochrana na ohýbacie čeluste. Tým sa dosiahne väčší polomer ohybu a zabráni sa porušeniu gumovej strednej časti.



## HLINÍKOVÁ MRIEŽKA ZACHYTÁVAČA NEČISTÔT

W-WZNL M

Menovitá veľkosť	Dĺžka v m	EAN číslo výrobku	Balenie v ks		Cena [€/ks]	
					Bez DPH	S DPH
333	2,0	064905	25	300	25,50	30,60

## PVC MRIEŽKA ZACHYTÁVAČA LÍSTIA

SD-ZNL MRIEŽKA

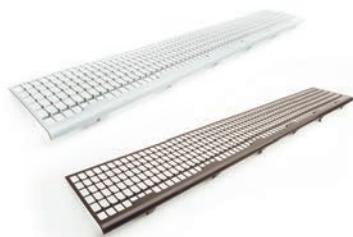

Menovitá veľkosť	Dĺžka v m	EAN číslo výrobku	Balenie v ks		Cena [€/ks]	
					Bez DPH	S DPH
171	1,0	008473	30	450	4,50	5,40
171	1,0	008466	30	450	4,50	5,40

## PVC MRIEŽKA ZACHYTÁVAČA LÍSTIA

SD-ZNL N

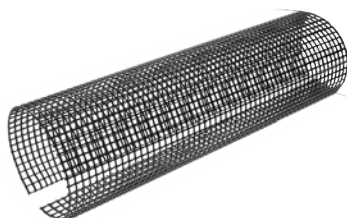



Menovitá veľkosť	Dĺžka v m	EAN číslo výrobku	Balenie v ks		Cena [€/ks]	
					Bez DPH	S DPH
250	3,0	008480	10	400	23,90	28,68
280-333	3,0	008497	10	400	24,00	28,80



## DRŽIAK NÁVALKY STREŠNÉHO ŽLABU

P-PDZNV





Menovitá veľkosť	EAN číslo výrobku	Balenie v ks		Cena [€/ks]	
				Bez DPH	S DPH
18/250, 280	085269	25	3 000	0,95	1,14
20/333	085276	25	3 000	0,95	1,14
22/400 *	085283	25	3 000	0,95	1,14

\* Výroba na objednávku

## SPOJKA STREŠNÉHO ŽLABU

P-PSPZ





Menovitá veľkosť	EAN číslo výrobku	Balenie v ks		Cena [€/ks]	
				Bez DPH	S DPH
250	083418	5	600	2,70	3,24
280	083425	5	600	2,70	3,24
333	083432	5	600	2,80	3,36

## STREŠNÝ ŽLABOVÝ HÁK S PRELISOM (STARÝ TYP)

P-PHP-ST





Menovitá veľkosť	Materiál	EAN číslo výrobku	Balenie v ks		Cena [€/ks]	
					Bez DPH	S DPH
250/480	25/5	032874	10	1 000	1,85	2,22
333/510 *	30/5	049049	10	1 500	2,15	2,58
333/550	30/5	032881	10	1 000	2,10	2,52
333/610 *	30/5	032898	10	1 000	2,70	3,24

\* Výroba na objednávku

## NÁSTREŠNÝ HÁK SAMRÍNOVÝ SPEVNENÝ



P-PHSSN



Menovitá veľkosť	Materiál	EAN číslo výrobku	Balenie v ks		Cena [€/ks]	
					Bez DPH	S DPH
4	20/6	033444	25	1 000	5,10	6,12

## STREŠNÝ ŽLABOVÝ HÁK S PRELISOM

P-PHP

Menovitá veľkosť	Materiál	EAN číslo výrobku	Balenie v ks		Cena [€/ks]	
					Bez DPH	S DPH
200/380	25/4	032904	10	1 000	1,60	<b>1,92</b>
250/380 *	25/5	032911	10	1 000	1,65	<b>1,98</b>
250/430 *	25/4	033420	10	2 000	1,75	<b>2,10</b>
250/430	25/5	032928	10	1 000	1,70	<b>2,04</b>
250/480	25/5	032935	10	1 000	1,85	<b>2,22</b>
280/430 *	25/5	032942	10	2 000	1,75	<b>2,10</b>
280/430 *	30/5	032959	10	2 000	1,95	<b>2,34</b>
280/480	25/5	032966	10	2 000	1,85	<b>2,22</b>
280/480 *	30/4	032973	10	1 500	1,95	<b>2,34</b>
280/480	30/5	032980	10	1 000	2,15	<b>2,58</b>
280/530	25/5	032997	10	1 000	2,05	<b>2,46</b>
280/530	30/5	033000	10	1 500	2,30	<b>2,76</b>
333/480 *	25/5	033017	10	2 000	1,85	<b>2,22</b>
333/480 *	30/4	080769	10	1 500	1,95	<b>2,34</b>
333/480 *	30/5	033024	10	2 000	2,15	<b>2,58</b>
333/510	25/5	033031	10	2 000	2,00	<b>2,40</b>
333/510 *	30/4	033048	10	1 500	2,00	<b>2,40</b>
333/510 *	30/5	033055	10	1 500	2,15	<b>2,58</b>
333/550	25/5	033062	10	2 000	2,05	<b>2,46</b>
333/550 *	30/4	033079	10	1 500	2,10	<b>2,52</b>
333/550	30/5	033086	10	1 500	2,10	<b>2,52</b>
333/610	25/5	033093	10	1 000	2,30	<b>2,76</b>
333/610	30/5	033109	10	1 000	2,70	<b>3,24</b>
400/610 *	30/5	033437	10	1 000	2,95	<b>3,54</b>
400/610	30/6	033116	10	1 000	3,30	<b>3,96</b>
400/650	30/6	033123	10	1 000	3,50	<b>4,20</b>

\* Výroba na objednávku



## STREŠNÝ ŽĽABOVÝ HÁK KROKVA

P-PHPK



Menovitá veľkosť	Materiál	EAN číslo výrobku	Balenie v ks		Cena [€/ks]	
					Bez DPH	S DPH
<b>200</b>	25/4	065001	25	1 000	2,30	<b>2,76</b>
<b>250</b>	25/4	065018	25	1 000	2,15	<b>2,58</b>
<b>280</b>	25/4	065025	25	1 000	2,25	<b>2,70</b>
<b>333</b>	25/5	065032	25	1 000	2,35	<b>2,82</b>
<b>400</b>	30/5	065049	20	800	3,70	<b>4,44</b>

## STREŠNÝ ŽĽABOVÝ HÁK NOS KROKVA

P-PHPNK



Menovitá veľkosť	Materiál	EAN číslo výrobku	Balenie v ks		Cena [€/ks]	
					Bez DPH	S DPH
<b>250</b>	25/4	095282	25	1 000	3,10	<b>3,72</b>
<b>280</b>	25/4	095299	25	1 000	3,15	<b>3,78</b>
<b>333</b>	25/5	095305	25	1 000	3,20	<b>3,84</b>

## STREŠNÝ ŽĽABOVÝ HÁK POLKRUHOVÝ NOS

P-PHPN



Menovitá veľkosť	Materiál	EAN číslo výrobku	Balenie v ks		Cena [€/ks]	
					Bez DPH	S DPH
<b>250/430</b>	25/5	095787	10	1 000	1,95	<b>2,34</b>
<b>280/480</b>	25/5	095794	10	1 000	2,20	<b>2,64</b>
<b>333/550</b>	25/5	095800	10	1 000	2,40	<b>2,88</b>
<b>400/610</b>	30/5	095817	10	1 000	3,80	<b>4,56</b>

## ŽLABOVÝ ROH VONKAJŠÍ

P-PRA



Menovitá vel'kost'	EAN číslo výrobku	Balenie v ks		Cena [€/ks]	
				Bez DPH	S DPH
200	000613	5	150	7,90	9,48
250	000620	5	150	6,40	7,68
280	000637	5	150	6,50	7,80
333	000644	5	150	6,70	8,04
400	000651	5	150	25,00	30,00

## ŽLABOVÝ ROH VNÚTORNÝ

P-PRI



Menovitá vel'kost'	EAN číslo výrobku	Balenie v ks		Cena [€/ks]	
				Bez DPH	S DPH
200	000668	5	150	7,90	9,48
250	000675	5	150	6,40	7,68
280	000682	5	150	6,50	7,80
333	000699	5	150	6,70	8,04
400	000705	5	150	25,00	30,00

## ŽLABOVÉ ČELO POLKRUHOVÉ

P-PCL



Menovitá vel'kost'	EAN číslo výrobku	Balenie v ks		Cena [€/ks]	
				Bez DPH	S DPH
200	001566	6/60	1 440	0,49	0,59
250	001573	50	4 500	0,40	0,48
280	001580	50	4 500	0,45	0,54
333	001597	50	4 500	0,49	0,59
400	001603	4/40	960	1,20	1,44

## ŽLABOVÉ ČELO S GUMOU

P-PCLG



Menovitá vel'kost'	EAN číslo výrobku	Balenie v ks		Cena [€/ks]	
				Bez DPH	S DPH
250	004000	25	2 250	0,90	1,08
280	004017	25	2 250	1,10	1,32
333	004024	25	2 250	1,20	1,44

**ŽLABOVÝ KOTLÍK**

**P-PKL**



Menovitá veľkosť	EAN číslo výrobku	Balenie v ks		Cena [€/ks]	
				Bez DPH	S DPH
<b>200/60</b>	003263	20	600	4,95	<b>5,94</b>
<b>250/60</b>	003270	20	600	5,95	<b>7,14</b>
<b>250/80</b>	003287	20	600	3,60	<b>4,32</b>
<b>280/80</b>	003294	20	600	4,10	<b>4,92</b>
<b>280/100</b>	003300	20	600	4,25	<b>5,10</b>
<b>333/80</b>	003317	20	600	4,70	<b>5,64</b>
<b>333/100</b>	003324	20	600	4,45	<b>5,34</b>
<b>333/120</b>	003331	15	300	5,30	<b>6,36</b>
<b>400/100</b>	003348	15	300	8,90	<b>10,68</b>
<b>400/120</b>	003355	15	300	9,00	<b>10,80</b>
<b>400/150</b>	003362	15	300	9,50	<b>11,40</b>

NOVÝ UPÍNACÍ SYSTÉM  
FEDER UMOŽŇUJE  
LAHKO NATOČIŤ KOLENO  
DO POŽADOVANÉHO SMERU  
A SPOLIAHLIVO DRŽÍ V KAŽDEJ  
POLOHE. LAHKÁ MONTÁŽ  
NA AKÉKOLVEK KOLENO  
BEZ NITOVANIA.

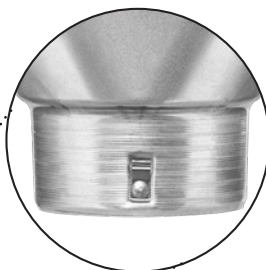

**STREŠNÉ ŽĽABOVÉ HRDLO**

**P-PHRD/USS**



Menovitá veľkosť	EAN číslo výrobku	Balenie v ks		Cena [€/ks]	
				Bez DPH	S DPH
<b>80</b>	065650	25	1 000	1,05	<b>1,26</b>
<b>100</b>	065667	25	1 000	1,10	<b>1,32</b>
<b>120</b>	065674	15	750	1,35	<b>1,62</b>

**ZACHYTÁVAČ NEČISTÔT STREŠNÝCH ŽĽABOV**

**P-PZN**



Menovitá veľkosť	EAN číslo výrobku	Balenie v ks		Cena [€/ks]	
				Bez DPH	S DPH
<b>60</b>	001047	30	2 160	2,80	<b>3,36</b>
<b>80</b>	001054	20	1 440	2,75	<b>3,30</b>
<b>100</b>	001061	15	1 080	2,80	<b>3,36</b>
<b>120</b>	001078	10	720	3,60	<b>4,32</b>
<b>150</b>	001085	5	360	6,00	<b>7,20</b>









## KOTLÍK ZBERNÝ DESIGN



P-PKLZ DE

Menovitá veľkosť	EAN číslo výrobku	Balenie v ks		Cena [€/ks]	
				Bez DPH	S DPH
80	007681	2	36	45,00	54,00
100	007704	2	36	45,00	54,00
120	007728	2	36	46,00	55,20



## KOTLÍK ZBERNÝ DESING EXZENTRICKÝ



P-PKLZ DX

Menovitá veľkosť	EAN číslo výrobku	Balenie v ks		Cena [€/ks]	
				Bez DPH	S DPH
80	007742	2	36	58,50	70,20
100	007773	2	36	58,50	70,20
120	007803	2	36	59,50	71,40



## KOTLÍK ZBERNÝ KUBICKÝ



P-PKLZ KU

Menovitá veľkosť	EAN číslo výrobku	Balenie v ks		Cena [€/ks]	
				Bez DPH	S DPH
80	007698	2	36	77,00	92,40
100	007711	2	36	77,00	92,40
120	007735	2	36	78,00	93,60



## KOTLÍK ZBERNÝ KUBICKÝ EXZENTRICKÝ



P-PKLZ KX

Menovitá veľkosť	EAN číslo výrobku	Balenie v ks		Cena [€/ks]	
				Bez DPH	S DPH
80	007759	2	36	77,00	92,40
100	007780	2	36	77,00	92,40
120	007810	2	36	78,00	93,60



## KOTLÍK ZBERNÝ KUBICKÝ EXZENTRICKÝ VÝTOK

P-PKLZ KXV

Menovitá veľkosť	EAN číslo výrobku	Balenie v ks		Cena [€/ks]	
				Bez DPH	S DPH
80	007766	2	36	103,00	123,60
100	007797	2	36	103,00	123,60
120	007827	2	36	103,00	123,60

**EPDM TESNIACA GUMA ZBERNÉHO KOTLÍKA**

**P-PKLZ T**



Menovitá veľkosť	EAN číslo výrobku	Balenie v ks		Cena [€/ks]	
				Bez DPH	S DPH
<b>IC 70-85</b>	077103	5	600	4,00	<b>4,80</b>
<b>IC 100-110</b>	077110	5	600	4,10	<b>4,92</b>
<b>IC 110-125</b>	077097	5	600	4,20	<b>5,04</b>
<b>PS 70-85</b>	077134	5	600	4,50	<b>5,40</b>
<b>PS 100-110</b>	077141	5	600	4,90	<b>5,88</b>
<b>PS 110-125</b>	077127	5	600	5,00	<b>6,00</b>

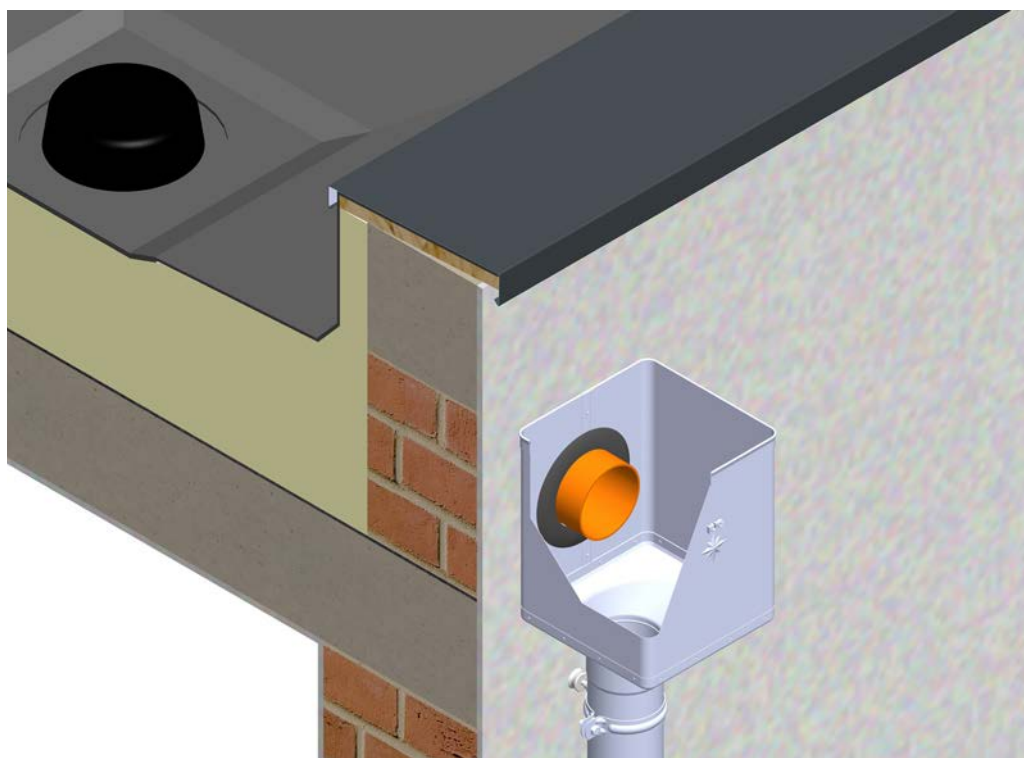

## ZVODOVÉ KOLENO 72°

P-PKZS



Menovitá veľkosť	EAN číslo výrobku	Balenie v ks		Cena [€/ks]	
				Bez DPH	S DPH
60	034236	25	600	3,15	<b>3,78</b>
80	034243	25	400	3,10	<b>3,72</b>
100	034267	25	300	3,45	<b>4,14</b>
120	034281	15	180	4,70	<b>5,64</b>
150	033581	5	90	11,00	<b>13,20</b>

## ZVODOVÉ KOLENO RÁDIUS 85°

P-PKRZS



Menovitá veľkosť	EAN číslo výrobku	Balenie v ks		Cena [€/ks]	
				Bez DPH	S DPH
80	034250	25	400	3,40	<b>4,08</b>
100	034274	25	300	3,90	<b>4,68</b>
120	034298	15	180	5,70	<b>6,84</b>

## ZVODOVÉ KOLENO TUPÉ 40°

P-PKTZS



Menovitá veľkosť	EAN číslo výrobku	Balenie v ks		Cena [€/ks]	
				Bez DPH	S DPH
80	034359	25	400	3,20	<b>3,84</b>
100	034366	25	300	3,35	<b>4,02</b>
120	034373	15	240	5,90	<b>7,08</b>

**ZVODOVÉ KOLENO FALCOVANÉ 72°**

**P-PKF2**



Menovitá veľkosť	EAN číslo výrobku	Balenie v ks		Cena [€/ks]	
				Bez DPH	S DPH
60	071729	10	3 000	2,15	<b>2,58</b>
80	071736	10	1 680	1,90	<b>2,28</b>
100	071750	10	1 000	2,20	<b>2,64</b>
120	071767	8	576	3,70	<b>4,44</b>

**ZVODOVÉ KOLENO FALCOVANÉ 85°**

**P-PKF3**



Menovitá veľkosť	EAN číslo výrobku	Balenie v ks		Cena [€/ks]	
				Bez DPH	S DPH
80	071743	10	1 680	2,40	<b>2,88</b>
100	071774	10	1 000	2,90	<b>3,48</b>

**ZVODOVÉ VÝTOKOVÉ KOLENO CÍNOVANÉ 72°**

**P-PKCV/USS**



Menovitá veľkosť	EAN číslo výrobku	Balenie v ks		Cena [€/ks]	
				Bez DPH	S DPH
80	095626	12	192	6,30	<b>7,56</b>
100	095633	20	180	6,70	<b>8,04</b>
120	095640	12	108	8,50	<b>10,20</b>

**ZVODOVÉ HORNÉ-S KOLENO CÍNOVANÉ 72°**

**P-PKCS/USS**





Menovitá veľkosť	EAN číslo výrobku	Balenie v ks		Cena [€/ks]	
				Bez DPH	S DPH
80	095596	6	96	7,85	<b>9,42</b>
100	095602	8	72	8,55	<b>10,26</b>
120	095619	6	54	10,60	<b>12,72</b>

## ZVODOVÁ RÚRA [s=0,55]

P-PZR



Menovitá veľkosť	Dĺžka v m	EAN číslo výrobku	Balenie v m		Cena [€/m]	
					Bez DPH	S DPH
<b>60</b>	2,0	005687	10	490	3,95	<b>4,74</b>
<b>60</b>	3,0	005694	15	735	3,95	<b>4,74</b>
<b>80</b>	1,0	005717	10	100	3,75	<b>4,50</b>
<b>80</b>	2,0	005731	10	250	3,75	<b>4,50</b>
<b>80</b>	3,0	005755	15	375	3,60	<b>4,32</b>
<b>80</b>	4,0	005779	20	500	3,60	<b>4,32</b>
<b>100</b>	1,0	005793	10	70	4,00	<b>4,80</b>
<b>100</b>	2,0	005816	10	160	4,00	<b>4,80</b>
<b>100</b>	3,0	005830	15	240	3,90	<b>4,68</b>
<b>100</b>	4,0	005854	20	320	3,90	<b>4,68</b>
<b>100</b>	5,0	005878	5	400	3,90	<b>4,68</b>
<b>100 *</b>	6,0	005885	6	480	3,90	<b>4,68</b>
<b>120</b>	1,0	005908	8	48	5,40	<b>6,48</b>
<b>120</b>	2,0	005922	10	120	5,40	<b>6,48</b>
<b>120</b>	3,0	005946	15	180	5,30	<b>6,36</b>
<b>120</b>	4,0	005960	20	240	5,30	<b>6,36</b>
<b>120</b>	5,0	005977	5	300	5,30	<b>6,36</b>
<b>120 *</b>	6,0	005984	6	360	5,30	<b>6,36</b>
<b>150</b>	3,0	006011	3	84	9,20	<b>11,04</b>
<b>150</b>	4,0	006028	4	112	9,20	<b>11,04</b>

\* Výroba na objednávku

### ZVODOVÁ RÚRA [s=0,50]

**P-PZR**

Menovitá veľkosť	Dĺžka v m	EAN číslo výrobku	Balenie v m		Cena [€/m]	
					Bez DPH	S DPH
<b>80 *</b>	1,0	005700	10	100	3,35	<b>4,02</b>
<b>80 *</b>	2,0	005724	10	250	3,35	<b>4,02</b>
<b>80 *</b>	3,0	005748	15	375	3,25	<b>3,90</b>
<b>80 *</b>	4,0	005762	20	500	3,25	<b>3,90</b>
<b>100 *</b>	1,0	005786	10	70	3,70	<b>4,44</b>
<b>100 *</b>	2,0	005809	10	160	3,70	<b>4,44</b>
<b>100 *</b>	3,0	005823	15	240	3,60	<b>4,32</b>
<b>100 *</b>	4,0	005847	20	320	3,60	<b>4,32</b>
<b>100 *</b>	5,0	005861	5	400	3,60	<b>4,32</b>
<b>120 *</b>	1,0	005892	8	48	4,85	<b>5,82</b>
<b>120 *</b>	2,0	005915	10	120	4,85	<b>5,82</b>
<b>120 *</b>	3,0	005939	15	180	4,70	<b>5,64</b>
<b>120 *</b>	4,0	005953	20	240	4,70	<b>5,64</b>

\* Výroba na objednávku

### ZVODOVÁ RÚRA [s=0,45]

**P-PZR**

Menovitá veľkosť	Dĺžka v m	EAN číslo výrobku	Balenie v m		Cena [€/m]	
					Bez DPH	S DPH
<b>80 *</b>	3,0	097965	15	375	2,90	<b>3,48</b>
<b>100 *</b>	3,0	097972	15	240	3,50	<b>4,20</b>
<b>100 *</b>	4,0	097989	20	320	3,50	<b>4,20</b>
<b>120 *</b>	3,0	097996	15	180	4,20	<b>5,04</b>

\* Výroba na objednávku

### PLASTOVÝ ZVODOVÝ RUKÁV



**SD-ZR FOLIA KJG**

Menovitá veľkosť	Dĺžka v m	EAN číslo výrobku	Balenie v m		Cena [€/m]	
					Bez DPH	S DPH
<b>60-150</b>	100,0	139726	100	6 000	0,38	<b>0,46</b>

## SPOJKA ZVODOVEJ RÚRY

## P-PSRU





Menovitá veľkosť	EAN číslo výrobku	Balenie v ks		Cena [€/ks]	
				Bez DPH	S DPH
80	017253	10	900	3,30	<b>3,96</b>
100	017260	10	900	3,45	<b>4,14</b>
120	017277	8	720	3,70	<b>4,44</b>

## ZVODOVÉ KOLENO ODSKOKOVÉ

## P-PKO





Menovitá veľkosť	EAN číslo výrobku	Balenie v ks		Cena [€/ks]	
				Bez DPH	S DPH
80	033710	20	320	6,40	<b>7,68</b>
100	033727	20	240	6,90	<b>8,28</b>
120	033734	15	180	10,50	<b>12,60</b>

## ZVODOVÁ ODBOČKA 72°

## P-PZO/USS





Menovitá veľkosť	EAN číslo výrobku	Balenie v ks		Cena [€/ks]	
				Bez DPH	S DPH
80/80	001337	4	120	14,30	<b>17,16</b>
100/60	001344	4	120	14,50	<b>17,40</b>
100/80	001351	4	120	14,70	<b>17,64</b>
100/100	001368	4	120	14,70	<b>17,64</b>
120/80	001375	3	90	15,20	<b>18,24</b>
120/100	001382	3	90	15,20	<b>18,24</b>
120/120	001399	3	90	15,20	<b>18,24</b>
150/120 *	001405	2	36	19,60	<b>23,52</b>
150/150 *	001412	2	36	19,60	<b>23,52</b>

\* Výroba na objednávku

## ZVODOVÝ ROZDELOVAČ VODY

## P-PRV



Menovitá veľkosť	EAN číslo výrobku	Balenie v ks		Cena [€/ks]	
				Bez DPH	S DPH
80 *	088086	1	–	168,00	<b>201,60</b>
100	088093	1	–	170,00	<b>204,00</b>
120	088109	1	–	225,00	<b>270,00</b>

\* Výroba na objednávku

## ZVODOVÁ OBJÍMKA S HROTOM 150 mm

P-PO



Menovitá vel'kost'	EAN číslo výrobku	Balenie v ks		Cena [€/ks]	
				Bez DPH	S DPH
80	001719	25	1 000	1,75	<b>2,10</b>
100	001726	25	1 000	1,80	<b>2,16</b>
120	001733	25	1 000	1,95	<b>2,34</b>

## ZVODOVÁ OBJÍMKA S HROTOM 200 mm

P-POD



Menovitá vel'kost'	EAN číslo výrobku	Balenie v ks		Cena [€/ks]	
				Bez DPH	S DPH
80	001740	25	1 000	1,90	<b>2,28</b>
100	001757	25	1 000	1,95	<b>2,34</b>
120	001764	25	1 000	2,05	<b>2,46</b>

## ZVODOVÁ OBJÍMKA S HROTOM 300 mm

P-PODD



Menovitá vel'kost'	EAN číslo výrobku	Balenie v ks		Cena [€/ks]	
				Bez DPH	S DPH
80	001771	20	800	2,10	<b>2,52</b>
100	001788	20	800	2,15	<b>2,58</b>
120	001795	20	800	2,30	<b>2,76</b>

## ZVODOVÁ OBJÍMKA M10

P-POB





Menovitá vel'kost'	EAN číslo výrobku	Balenie v ks		Cena [€/ks]	
				Bez DPH	S DPH
60	002167	25	3 000	1,80	<b>2,16</b>
80	002174	25	3 000	1,40	<b>1,68</b>
100	002181	25	3 000	1,45	<b>1,74</b>
120	002198	25	3 000	1,65	<b>1,98</b>
150	002204	20	2 400	2,95	<b>3,54</b>



## ZVODOVÁ OBJÍMKA M8

P-POB





Menovitá velikost'	EAN číslo výrobku	Balenie v ks		Cena [€/ks]	
				Bez DPH	S DPH
60	073372	25	3 000	1,80	<b>2,16</b>
80	073389	25	3 000	1,40	<b>1,68</b>
100	073396	25	3 000	1,45	<b>1,74</b>
120	073402	25	3 000	1,65	<b>1,98</b>
150	073419	20	2 400	2,95	<b>3,54</b>

## NEREZOVÁ SKRUTKA S PVC PODLOŽKOU M6x20

P-POB-NSK





Menovitá velikost'	EAN číslo výrobku	Balenie v ks		Cena [€/ks]	
				Bez DPH	S DPH
M6 x 20 *	071675	1	–	0,15	<b>0,18</b>

\* Výroba na objednávku

## ZÁVITOVÝ HROT TORX M10

P-POB-HT





Menovitá velikost'	EAN číslo výrobku	Balenie v ks		Cena [€/ks]	
				Bez DPH	S DPH
80	002464	100	40 000	1,00	<b>1,20</b>
140	002471	100	28 000	1,25	<b>1,50</b>
200	002488	100	20 000	1,55	<b>1,86</b>
250	002495	100	16 000	1,70	<b>2,04</b>
300	002501	100	11 200	1,70	<b>2,04</b>

## HMOŽDINKA MODRÁ BEZ LAMELY M10

P-POB-HN DB





Menovitá velikost'	EAN číslo výrobku	Balenie v ks		Cena [€/ks]	
				Bez DPH	S DPH
120	002426	100	25 000	0,40	<b>0,48</b>

## HMOŽDINKA MODRÁ S LAMELOU M10

P-POB-HN DB





Menovitá velikost'	EAN číslo výrobku	Balenie v ks		Cena [€/ks]	
				Bez DPH	S DPH
180	002433	100	12 000	0,42	<b>0,50</b>
240	002440	100	12 000	0,50	<b>0,60</b>
280	002457	100	12 000	0,53	<b>0,64</b>

## KOMBISKRUTKA TORX M10

P-POB-ZT/SZ





Menovitá veľkosť	EAN číslo výrobku	Balenie v ks		Cena [€/ks]	
				Bez DPH	S DPH
140	002587	50	10 400	0,45	<b>0,54</b>
180	002594	50	10 400	0,55	<b>0,66</b>

## HMOŽDINKA ŠTVORHRANÝ HROT 7x7

P-POB-HN R1





Menovitá veľkosť	EAN číslo výrobku	Balenie v ks		Cena [€/ks]	
				Bez DPH	S DPH
200/60	002600	250	15 000	0,17	<b>0,20</b>

## NYLON IZOLAČNÁ HMOŽDINKA S OCHRANNOU KRYTKOU M10



P-POB-HN IZOL



Menovitá veľkosť	EAN číslo výrobku	Balenie v ks		Cena [€/ks]	
				Bez DPH	S DPH
M10 x 96	001207	25	2 625	2,70	<b>3,24</b>



## IZOLAČNÁ HMOŽDINKA HROT TEHLA BEZ ZATEPLENIA P-POB-HN WDV5140 M10



Menovitá veľkosť	EAN číslo výrobku	Balenie v ks		Cena [€/ks]	
				Bez DPH	S DPH
140	144843	1/5	750	4,80	<b>5,76</b>

## IZOLAČNÁ HMOŽDINKA HROT TEHLA ZATEPLENIE P-POB-HN WDV5300 M10





Menovitá veľkosť	EAN číslo výrobku	Balenie v ks		Cena [€/ks]	
				Bez DPH	S DPH
300	144850	1/5	500	7,80	<b>9,36</b>

## NEREZOVÁ UNI PLATFORMA NA UCHYTENIE OB M10

P-POB-HN PLAT M10



Menovitá veľkosť	EAN číslo výrobku	Balenie v ks		Cena [€/ks]	
				Bez DPH	S DPH
M10	144836	25/500	5 000	3,35	<b>4,02</b>

## ZÁVITOVÁ TYČ M10

P-POB-ZT



Menovitá vel'kost'	EAN číslo výrobku	Balenie v ks		Cena [€/ks]	
				Bez DPH	S DPH
60	002556	100	20 800	0,20	<b>0,24</b>
100	002563	100	15 600	0,30	<b>0,36</b>
150	002570	50	10 400	0,55	<b>0,66</b>

## MONTÁŽNA PLATŇA M10

P-POB-ZT MP



Menovitá vel'kost'	EAN číslo výrobku	Balenie v ks		Cena [€/ks]	
				Bez DPH	S DPH
80 x 30	002518	25	5 200	1,15	<b>1,38</b>

## ZÁVITOVÝ HROT M8

P-POB-HB



Menovitá vel'kost'	EAN číslo výrobku	Balenie v ks		Cena [€/ks]	
				Bez DPH	S DPH
150	071590	100	5 000	0,65	<b>0,78</b>
200	071606	100	5 000	0,92	<b>1,10</b>
250	071613	100	5 000	1,05	<b>1,26</b>
300	071620	100	5 000	1,10	<b>1,32</b>

## HMOŽDINKA ŠEDÁ HROTU OBJÍMKY M8

P-POB-HBN-SS



Menovitá vel'kost'	EAN číslo výrobku	Balenie v ks		Cena [€/ks]	
				Bez DPH	S DPH
150	071637	100	5 000	0,25	<b>0,30</b>
200	071644	100	5 000	0,26	<b>0,31</b>
250	071651	100	5 000	0,35	<b>0,42</b>
300	071668	100	8 000	0,37	<b>0,44</b>

## GUMOVÁ FAREBNÁ KRYTKA HROTU OBJÍMKY

## P-POB-HT AKG



Menovitá veľkosť	EAN číslo výrobku	Balenie v ks		Cena [€/ks]	
				Bez DPH	S DPH
<b>TM</b> 29 x 13	002280	50	16 800	0,25	<b>0,30</b>
<b>AN</b> 29 x 13	002211	50	16 800	0,25	<b>0,30</b>
<b>IC</b> 29 x 13	002235	50	16 800	0,25	<b>0,30</b>
<b>OC</b> 29 x 13	002266	50	16 800	0,25	<b>0,30</b>
<b>MH</b> 29 x 13	002242	50	16 800	0,25	<b>0,30</b>
<b>B SB</b> 29 x 13	002228	50	16 800	0,25	<b>0,30</b>
<b>PS BH BHT</b> 29 x 13	002273	50	16 800	0,25	<b>0,30</b>
<b>MZ</b> 29 x 13	002259	50	16 800	0,25	<b>0,30</b>
<b>ZH</b> 29 x 13	002297	50	16 800	0,25	<b>0,30</b>





## ZACHYTÁVAČ VODY

P-PZV/US

Menovitá veľkosť	EAN číslo výrobku	Balenie v ks		Cena [€/ks]	
				Bez DPH	S DPH
80	034380	6	180	7,30	8,76
100	034397	5	150	8,15	9,78
120	034403	3	90	11,55	13,86



## ZACHYTÁVAČ VODY+SITKO

P-PZVS/US

Menovitá veľkosť	EAN číslo výrobku	Balenie v ks		Cena [€/ks]	
				Bez DPH	S DPH
80	006035	6	180	9,40	11,28
100	006042	5	150	10,45	12,54
120	006059	3	90	16,70	20,04



## HLINÍKOVÝ ZACHYTÁVAČ VODY+HADICA

W-WZVHA

Menovitá veľkosť	EAN číslo výrobku	Balenie v ks		Cena [€/ks]	
				Bez DPH	S DPH
80	001481	1	60	58,50	70,20
120	001504	1	60	112,50	135,00



## HLINÍKOVÝ ZACHYTÁVAČ VODY S HADICOU A GOMBÍKOM

W-WZVHAG

Menovitá veľkosť	EAN číslo výrobku	Balenie v ks		Cena [€/ks]	
				Bez DPH	S DPH
100	001498	1	60	58,50	70,20



## OCHRANNÁ RÚRA S REVÍZNYM OTVOROM

P-POZR

Menovitá veľkosť	Dĺžka v m	EAN číslo výrobku	Balenie v ks		Cena [€/ks]	
					Bez DPH	S DPH
80	1,0	009708	1	70	60,00	<b>72,00</b>
100	1,0	009715	1	60	45,00	<b>54,00</b>
100	1,5	009722	1	60	89,00	<b>106,80</b>



## OCHRANNÁ RÚRA S REVÍZNYM OTVOROM

P-POZR

Menovitá veľkosť	Dĺžka v m	EAN číslo výrobku	Balenie v ks		Cena [€/ks]	
					Bez DPH	S DPH
120	1,0	009739	1	40	105,00	<b>126,00</b>
120	1,5	009746	1	40	143,00	<b>171,60</b>

POZINK  
NATUR



## OBJÍMKA S REBROVOU GUMOU M10

P-POB-OZR

Menovitá veľkosť	EAN číslo výrobku	Balenie v ks		Cena [€/ks]	
				Bez DPH	S DPH
80	002525	25	1 250	1,55	<b>1,86</b>
100	002532	25	1 250	2,00	<b>2,40</b>
120	002549	20	1 000	2,25	<b>2,70</b>

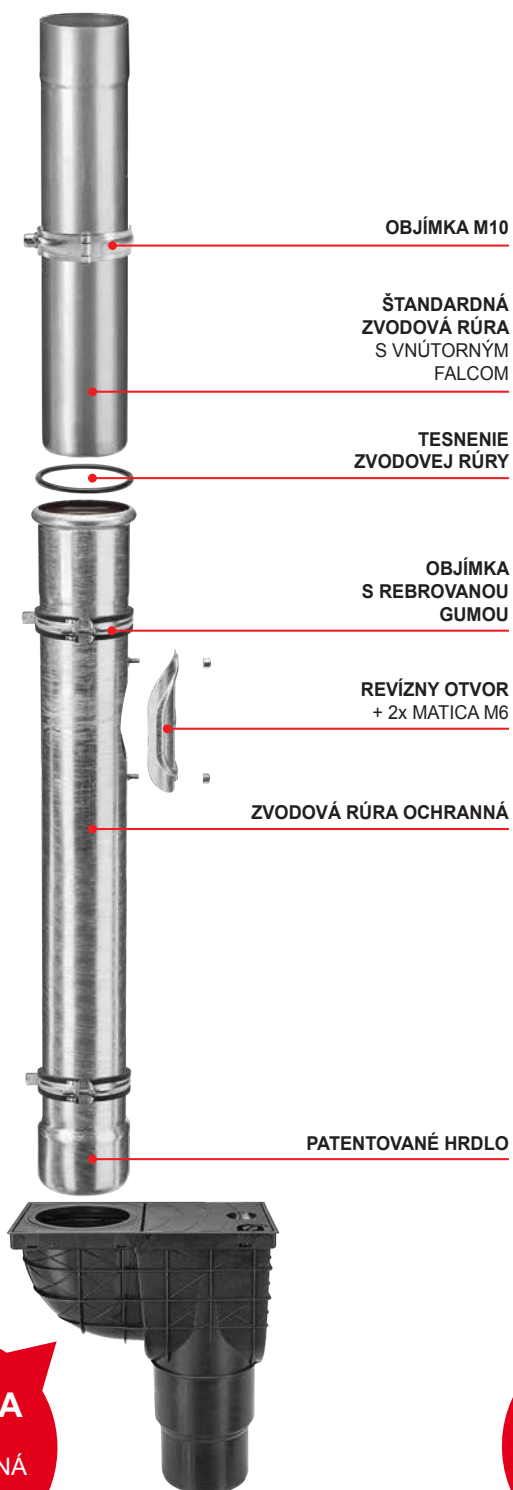

**VERZIA A**  
PVC  
KANALIZAČNÁ  
VPUSŤ

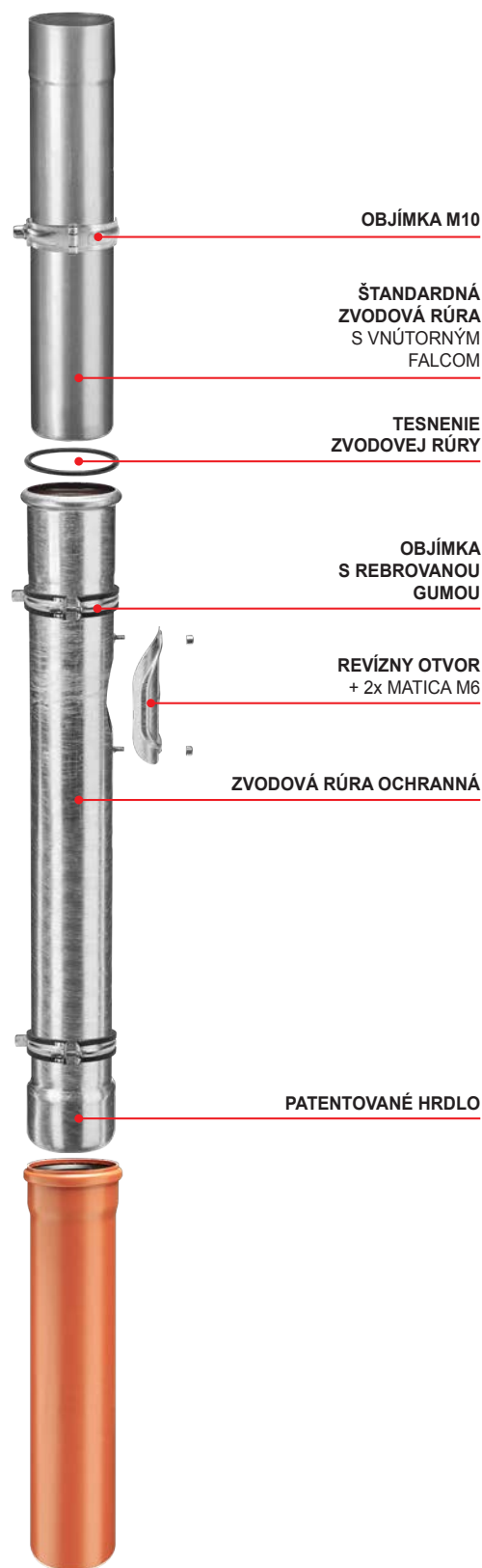

**VERZIA B**  
PVC  
KANALIZAČNÁ  
RÚRA

**POZINK**  
NATUR

## III. ZÁKLADNÉ USTANOVENIA

- Spoločnosť KJG a.s., so sídlom Malinovského 800/131, 916 21 Čachtice, IČO: 31 439 951 (ďalej len „Predávajúci“), vydáva nasledujúce všeobecné obchodné podmienky, ktoré platia pre predaj a dodávky odkvapového strešného systému s príslušenstvom, ľahkej strešnej krytiny, trápšov, hutného materiálu, strešných doplnkov, náradia, strojov a obchodného tovaru súvisiaceho so strešným systémom (ďalej len „tovar“) vykonávaných Predávajúcim na základe rámcovej kúpnej zmluvy (ďalej len „RKZ“) vo vzťahu k podnikateľovi pri výkone jeho podnikateľskej činnosti a štátu, štátnej organizácii, samosprávnej územnej jednotke alebo právnickej osobe zriadenej zákonom ako verejnoprávna inštitúcia, samosprávnej verejnej potreby alebo vlastnej prevádzky (ďalej len „Kupujúci“).
- Tieto všeobecné obchodné podmienky ako neoddeliteľná súčasť RKZ sú neoddeliteľnou súčasťou každej jednotlivé kúpnej zmluvy (ďalej aj „JKZ“ alebo „zmluva“) uzavretej medzi Predávajúcim a Kupujúcim na základe RKZ.

## II. UZAVRETIE KÚPNEJ ZMLUVY

- Písomná objednávka Kupujúceho sa považuje za návrh na uzavretie JKZ, pričom každá objednávka Kupujúceho musí obsahovať:
  - identifikačné údaje kupujúceho nevyhnutné k vystaveniu faktúry,
  - špecifikáciu objednaného tovaru (najmä typ, druh, množstvo a rozmery),
  - dodacie miesto, dodaciu lehotu a spôsob dodania tovaru,
  - dátum vystavenia objednávky,
  - meno, priezvisko, funkciu a podpis osoby oprávnenej konať za kupujúceho.
- JKZ sa považuje za uzavretú okamihom písomného potvrdenia objednávky Kupujúceho Predávajúcim.

## III. KÚPNA CENA A PLATOBNÉ PODMIENKY

- Kupujúci sa zaväzuje zaplatiť Predávajúcemu riadne a včas kúpnu cenu za objednaný tovar. Kúpna cena je stanovená podľa cenníka Predávajúceho (ceny tovaru sa rozumie ceny bez DPH) platného v deň predloženia objednávky Kupujúcim a jej výška bude uvedená Predávajúcim v potvrdení objednávky Kupujúceho vrátane DPH (pri dodaní tovaru v SR) podľa platných právnych predpisov. V nevyhnutných prípadoch, ak je kúpna cena stanovená na základe individuálnej cenovej kalkulácie vychádzajúcej z platného cenníka, je povinný Kupujúci zaplatiť kúpnu cenu do výšky stanovenej cenovou kalkuláciou s tým, že Predávajúci určí konečnú výšku kúpnej ceny podľa vynaložených nákladov, avšak táto nesmie presiahnuť kúpnu cenu stanovenú kalkuláciou. Kupujúci má nárok na zľavu z ceny tovaru vo výške vyplývajúcej z RKZ; ak Predávajúci zmení počas trvania RKZ výšku zľavy Kupujúceho z ceny tovaru, bezodkladne ho o tom písomne informuje. Pri dodaní tovaru v SR účtuje Predávajúci Kupujúcemu k cene tovaru navyše DPH podľa platných právnych predpisov.
- Kupujúci má pre odbery tovaru stanovený finančný kreditlimit a splatnosť faktúr v zmysle RKZ, pričom Predávajúci je oprávnený fakturovať kúpnu cenu Kupujúceho dňom dodania, resp. odoslania, tovaru Kupujúcemu. Po prečerpaní kreditlimitu uvedeného v RKZ alebo v prípade nezaplatenia faktúry Kupujúcim v lehote splatnosti je Predávajúci oprávnený prerušiť dodávanie tovaru Kupujúcemu na základe zmluvy ako i nepotvrdiť ďalšiu písomnú objednávku Kupujúceho. V prerušených dodávkach tovaru Predávajúci pokračuje:
  - pri prekročení kreditlimitu - po zaplatení najstarších faktúr do výšky prekročenia kreditlimitu a súčasnom zaplatení hodnoty požadovaného odberu tovaru,
  - pri nezaplatení faktúry v lehote splatnosti – po jej úplnom zaplatení.
 Predávajúci je oprávnený kedykoľvek v priebehu trvania RKZ zmeniť Kupujúcemu stanovený kreditlimit.
- Platba sa považuje za vykonanú včas, pokiaľ bola v lehote splatnosti pripísaná na účet Predávajúceho alebo uhradená v hotovosti v pokladni Predávajúceho.
- ak Kupujúci neuhradí faktúru v lehote splatnosti, je predávajúci oprávnený účtovať mu úroky z omeškania vo výške 0,05 % z nezaplateného sumy za každý deň omeškania.

## IV. DODANIE TOVARU A VÝHRADA VLASTNÍCTVA

- Predávajúci je povinný dodať tovar Kupujúcemu v množstve dohodnutom v zmluve a v akosti a vyhotovení, ktoré sa hodi na účel, na ktorý sa tento tovar používa. Tovar dodaný Predávajúcim je Kupujúci povinný prevziať.
- Pokiaľ sa zmluvné strany nedohodli inak, je Predávajúci povinný tovar zabaliť alebo vybať na prepravu spôsobom, ktorý je obvyklý pre tento tovar v obchodnom styku.
- Dodanie tovaru sa uskutoční v lehote a spôsobom dohodnutým zmluvnými stranami v zmluve.
- Pri dodaní tovaru Predávajúcim je povinný zamestnanec Kupujúceho preukázať oprávnenie na prevzatie tovaru.
- ak má byť tovar daný k dispozícii, nenaložený na dopravný prostriedok, v sídle Predávajúceho (resp. príslušnom veľkosklade Predávajúceho, ktorému Kupujúci predložil objednávku) Kupujúcim určenému dopravcovi, je tento povinný preukázať oprávnenie na prevzatie tovaru.
- V prípade, ak má byť tovar dodaný Kupujúcemu na dodacie miesto uvedené v objednávke vozidlom Predávajúceho, vyúčtuje Predávajúci Kupujúcemu náklady na dopravu podľa cenníka prepravy platného v deň predloženia objednávky Kupujúcim. Zároveň si Predávajúci vyhradzuje právo, že sa tovar vyložil len v dostupnom teréne podľa jeho uváženia.
- Pri tovare, ktorý má byť odoslaný Kupujúcemu, vyúčtuje Predávajúci Kupujúcemu náklady na poštovné, ak nie je dohodnuté inak.
- Kupujúci sa zaväzuje odobrať tovar v dodacej lehote. V prípade, ak si Kupujúci nesplní svoju povinnosť odobrať tovar v dodacej lehote, vyzve ho Predávajúci na splnenie jeho povinnosti v dodatocnej primeranej lehote. Neodbratím tovaru Kupujúcim ani v dodatocnej primeranej lehote vzniká právo Predávajúceho odstúpiť od zmluvy.
- Kupujúci, ktorý nezaplátí do dodania tovaru celú výšku kúpnej ceny nadobudne vlastníctvo k dodanému tovaru až úplným zaplatením kúpnej ceny.

## V. PRECHOD NEBEZPEČENSTVA ŠKODY NA TOVARE

- Nebezpečenstvo škody na tovare prechádza na Kupujúceho okamihom, keď prevezme tovar od Predávajúceho, resp. ním určeného dopravcu, alebo ak tak neurobí včas, v čase keď mu Predávajúci alebo ním určený dopravca umožní nakladať s tovarom, pričom Kupujúci o tejto možnosti vedel, a kupujúci poruší zmluvu tým, že tovar neprevezme.
- ak má Predávajúci odovzdať tovar na prepravu Kupujúcim určenému dopravcovi vo svojom sídle v Čachticiach (resp. príslušnom veľkosklade Predávajúceho), od ktorého má Kupujúci tovar prevziať, prechádza na Kupujúceho nebezpečenstvo škody na tovare okamihom odovzdania tovaru tomuto dopravcovi.
- V prípade, ak má Predávajúci odoslať tovar Kupujúcemu, prechádza na Kupujúceho nebezpečenstvo škody na tovare okamihom odovzdania tovaru prvému dopravcovi na prepravu do miesta určenia.
- Kupujúci je povinný prezrieť tovar bez zbytočného odkladu po prechode nebezpečenstva škody na tovare. Ak sa tovar odoslala Kupujúcemu, má povinnosť prezrieť tovar bez zbytočného odkladu po jeho dopravení do miesta určenia.

## VI. ZODPOVEDNOSŤ ZA VADY A ZÁRUKA

- Predávajúci zodpovedá za vadu, ktorú má tovar v okamihu, keď prechádza nebezpečenstvo škody na tovare na Kupujúceho, aj keď sa vada stane zjavnou až po tomto čase. Predávajúci zodpovedá takisto za akúkoľvek vadu, ktorá vznikne po prechode nebezpečenstva škody na tovare na Kupujúceho, ak je spôsobená porušením jeho povinnosti.
- ak kupujúci tovar neprezie alebo nezariadi, aby sa prezrel v čase prechodu nebezpečenstva škody na tovare, môže uplatniť nároky z väd zistiteľných pri tejto prehliadke, len ak preukáže, že tieto vady mal tovar už v čase prechodu nebezpečenstva škody na tovare.
- Kupujúci je povinný oznámiť Predávajúcemu vady tovaru bez zbytočného odkladu po tom, čo:
  - Kupujúci vady zistil,
  - Kupujúci pri vynaložení odbornej starostlivosti mal vady zistiť pri prehliadke, ktorú je povinný uskutočniť po prechode nebezpečenstva škody na tovare, alebo
  - ci sa vady mohli zistiť neskôr pri vynaložení odbornej starostlivosti, najneskôr však do dvoch rokov od doby dodania tovaru, prípadne od dňovania tovaru do miesta určenia určeného v zmluve. Pri vadách, na ktoré sa vzťahuje záruka za akosť, platí namiesto tejto lehoty záručná doba.
- ak Predávajúci poskytne Kupujúcemu záruku za akosť dodaného tovaru, urobí tak vyhlásením v samostatnom záručnom liste, v ktorom bude uvedený i postup pri reklamácii.
- Záručná doba začína plynúť odo dňa dodania tovaru. Ak je Predávajúci povinný odoslať tovar, plynú záručná doba odo dňa dňovania tovaru do miesta určenia. Záručná doba neplynie po dobu, po ktorú Kupujúci nemôže užívať tovar pre jeho vady, za ktoré zodpovedá predávajúci.
- V prípade dodania tovaru Kupujúcemu s vadami sa výslovne vylučuje použitie ust. § 436, § 437, § 439 ods. 2, 3, 4 a § 441 Obchodného zákonníka a Predávajúci v takomto prípade poskytne Kupujúcemu zľavu z kúpnej ceny alebo odstráni Kupujúcim namietané vady tovaru:
  - dodaním chýbajúceho tovaru,
  - opravou tovaru alebo dodaním náhradného tovaru pri odstrániteľných vadách, alebo
  - ci dodaním náhradného tovaru pri neodstrániteľných vadách.
- Predávajúcim poskytnutá zľava z kúpnej ceny musí zodpovedať rozdielu medzi hodnotou, ktorú by mal tovar bez väd, a hodnotou, ktorú mal tovar dodaný s vadami, pričom pre určenie hodnôt je rozhodujúci čas, v ktorom sa malo uskutočniť riadne plnenie. Kupujúci, ktorému bola poskytnutá Predávajúcim zľava z kúpnej ceny, nie je oprávnený požadovať náhradu zisku ušlého v dôsledku nedostatku vlastnosti tovaru, na ktorý sa zľava vzťahuje.
  - Pri dodaní náhradného tovaru je Predávajúci oprávnený požadovať, aby mu na jeho náklady Kupujúci vrátil vymieňaný tovar v stave, v akom sa mu dodal. To neplatí, ak nemožnosť vrátenia tovaru v stave tam uvedenom nie je spôsobená konaním alebo opomenutím Kupujúceho, alebo ak k zmene stavu tovaru došlo v dôsledku prehliadky riadne vykonanej za účelom zistenia väd tovaru. V prípade, ak pred objavením väd Kupujúci tovar alebo jeho časť predal alebo tovar úplne alebo sčasti spotreboval alebo ho pozmenil pri jeho obvyklom použití, je povinný vrátiť nepredaný alebo nespotrebovaný tovar alebo pozmenený tovar a poskytnúť Predávajúcemu náhradu do výšky, v ktorej mal z uvedeného použitia tovaru prospech.
- Zodpovednosť Predávajúceho za vady, na ktoré sa nevzťahuje záruka za akosť, nevzniká, ak tieto vady boli spôsobené po prechode nebezpečenstva škody na tovare vonkajšími udalosťami a nespôsobil ich Predávajúci alebo osoby, s ktorých pomocou plnil svoj záväzok.

## VII. VYŠŠIA MOC

- ak po uzatvorení zmluvy nastanú nepredvídateľné a neovplyviteľné okolnosti, ktoré vytvoria trvalú, alebo dočasnú prekážku pre plnenie povinností zmluvných strán z uzatvorenej zmluvy (vis maior), nebude nesplnenie povinností (pri trvalej prekážke) zmluvnou stranou, resp. oneskorené splnenie povinností (pri dočasnej prekážke), považované za porušenie tejto zmluvy a zmluvná strana tak nezodpovedá za prípadné škody, ktoré vzniknú v súvislosti s nesplnením zmluvných povinností. Pokiaľ má vzniknúť prekážka pre plnenie povinností zo zmluvy iba dočasný charakter, zaväzujú sa zmluvné strany pristúpiť k plneniu svojich zmluvných povinností bezodkladne potom, ako táto prekážka odpadne. Každá zmluvná strana je povinná bezodkladne informovať druhú zmluvnú stranu o vzniku vyššie uvedených prekážok.
- Za vis maior sa považujú najmä živelné udalosti, svojvoľné konania tretích osôb, štrajky, pracovné vyluky, blokády, vojny (vyhlásené i nevyhlásené), zmena politickej situácie, ktorá vylučuje alebo neprímerane sťažuje výkon práv a povinností zo zmluvy alebo akékoľvek iné podobné udalosti.

## VIII. OCHRANA OSOBNÝCH ÚDAJOV

- Kupujúci (pre účely tohto článku aj iná osoba podpísaná na RKZ a objednávke za Kupujúceho) výslovne udeľuje Predávajúcemu, podľa zák. č. 428/2002 Z.z. o ochrane osobných údajov v platnom znení (ďalej len „zákon“), súhlas so spracúvaním jeho osobných údajov uvedených v RKZ a objednávke Kupujúceho.
- Kupujúci výslovne udeľuje Predávajúcemu súhlas spracúvať osobné údaje na účely:
  - vykonu práv a povinností vyplývajúcich z RKZ a JKZ,
  - vedenie evidencie, ktorej povinnosť vedenia vyplýva Predávajúcemu zo zákona alebo na základe zákona,
  - vykonu marketingovej činnosti.
- Kupujúci výslovne udeľuje Predávajúcemu súhlas, aby na účely uvedené v bode 8.2 poskytol jeho osobné údaje tretej osobe, ktorú poveril predmetnou činnosťou.
- Kupujúci výslovne udeľuje Predávajúcemu súhlas so spracúvaním osobných údajov:
  - af na dobu, v ktorej je Predávajúci povinný viesť evidenciu uvedenú v bode 8.2 písm. b),
  - bf na dobu, v ktorej je to nevyhnutné na ochranu zákonných práv a právom chránených záujmov Predávajúceho.
- Kupujúci berie na vedomie, že jeho súhlas so spracúvaním osobných údajov má právo odvolať a vyžadovať likvidáciu jeho osobných údajov v prípade, že dôjde zo strany Predávajúceho, resp. tretej osoby, ktorej Predávajúci osobné údaje poskytol, k porušeniu povinností vyplývajúcich zo zákona.

## IX. ZÁVEREČNÉ USTANOVENIA

- Kupujúci nie je oprávnený previesť či postúpiť bez výslovného súhlasu Predávajúceho práva vyplývajúce mu z RKZ alebo JKZ na tretiu osobu.
- RKZ je možné meniť, pokiaľ z týchto všeobecných podmienok nevyplýva inak, len formou písomných dodatkov podpísaných zástupcami oboch zmluvných strán.
- Dohodnuté odchýlné ustanovenia v JKZ medzi Predávajúcim a Kupujúcim majú prednosť pred ustanoveniami RKZ a týchto všeobecných obchodných podmienok. Právne vzťahy, ktoré nie sú upravené v RKZ, JKZ a ani v týchto všeobecných podmienkach, sa riadia Obchodným zákonníkom a ďalšími všeobecne záväznými právnymi predpismi platnými v Slovenskej republike, s vylúčením použitia kolíznych noriem a s vylúčením aplikácie Dohovoru OSN o zmluvách o medzinárodnej kúpe tovaru /CISG/ zo dňa 11.04.1980 a ich prípadných dodatkov v prípade, že kupujúci má sídlo (miesto podnikania) v inom štáte alebo je tovar dodávaný do iného štátu.
- Všetky spory, ktoré vyplývajú z realizácie obsahu RKZ, budú riešené zmluvnými stranami cestou priateľského vyjednávania. Spory, ktoré sa nepodarí vyriešiť vzájomnou dohodou, je oprávnený riešiť (vylučne) príslušný súd Slovenskej republiky.
- Tieto všeobecné podmienky vydáva Predávajúci podľa § 273 Obchodného zákonníka, a to s účinnosťou od 01.01.2017.